



Honda  
**CITY**  
Manual de Propietario y  
Manual de Audio 2024







Honda  
**CITY**  
Manual de Propietario 2024



Al leer este manual verá información precedida por el símbolo **AVISO**. La finalidad de esta información es ayudarle a evitar daños en su vehículo, otras propiedades y el medio ambiente.

Los símbolos  de las etiquetas fijadas en su vehículo le recuerdan que lea este manual de usuario para utilizar de forma segura su vehículo.

 tiene un código de colores para indicar “peligro” (rojo), “advertencia” (naranja) o “precaución” (ámbar).

➔ **Etiquetas de seguridad** P. 89

## Información sobre seguridad

---

Su seguridad y la de los demás es muy importante. Conducir este vehículo de forma segura es una responsabilidad muy importante.





Para ayudarle a tomar decisiones fundadas sobre seguridad, se han incluido procedimientos de funcionamiento y otro tipo de información en etiquetas y en este manual. Esta información le avisa de posibles riesgos que le podrían causar lesiones a usted o a terceros.

Por supuesto, no es práctico ni posible advertirle de todos los peligros relacionados con el funcionamiento o el mantenimiento de su vehículo. Deberá hacer uso de su buen juicio.

Esta importante información de seguridad la encontrará de diversas formas, entre las que se incluyen:

- **Etiquetas de seguridad** - en el vehículo.
- **Mensajes de seguridad** - precedidos por un símbolo de alerta de seguridad  y una de las tres palabras de aviso: **PELIGRO**, **ADVERTENCIA** o **PRECAUCIÓN**.

Estas palabras de aviso significan:

 <b>PELIGRO</b>	Si no sigue las instrucciones se producirá la MUERTE o HERIDAS GRAVES.
 <b>ADVERTENCIA</b>	Si no sigue las instrucciones pueden producirse la MUERTE o HERIDAS GRAVES.
  <b>ADVERTENCIA</b>	Si no sigue las instrucciones pueden producirse la MUERTE o HERIDAS GRAVES.
 <b>PRECAUCIÓN</b>	Si no sigue las instrucciones pueden producirse HERIDAS.

- **Encabezamientos de seguridad** - por ejemplo, Precauciones de seguridad importantes.
- **Sección sobre seguridad** - por ejemplo, Conducción segura.
- **Instrucciones** - cómo usar este vehículo correctamente y de forma segura.

Todo el manual incluye importante información sobre seguridad; léalo atentamente.



El manual del propietario se debe considerar como una parte del vehículo y deberá ir con el vehículo cuando se venda.

El manual del propietario abarca todos los modelos del vehículo. Puede encontrar descripciones de equipamiento y características que no son de su modelo en concreto.

Las imágenes de este manual del propietario (incluida la portada) que ilustran características, equipos y pantallas de instrumentos son solo ejemplos y podrían no ser representativas de su modelo concreto.

La información y las especificaciones incluidas en esta publicación estaban en vigor en el momento de la aprobación para su impresión. No obstante, Honda Motor Co., Ltd. se reserva el derecho a suspender o cambiar especificaciones o diseño en cualquier momento sin previo aviso y sin incurrir en ninguna obligación.

Aunque este manual es aplicable tanto a modelos con volante a la derecha como con volante a la izquierda, las ilustraciones hacen referencia principalmente a los modelos con volante a la derecha.

#### ➤ **Conducción segura** P. 33

Para una conducción segura P. 34      Cinturones de seguridad P. 39      Airbags P. 49

#### ➤ **Tablero de instrumentos** P. 91

Indicadores P. 92      Medidores y pantallas P. 116

#### ➤ **Controles** P. 167

Reloj P. 168      Bloqueo y desbloqueo de las puertas P. 171  
Elevalunas P. 197      Techo solar\* P. 202  
Asientos P. 229  
Sistema de aire acondicionado\* P. 253

#### ➤ **Funciones** P. 259

#### ➤ **Conducción** P. 261

Antes de conducir P. 262      Circulación con un remolque P. 265      Durante la conducción P. 266  
Suministro P. 379      Consumo de combustible y emisiones de CO<sub>2</sub> P. 381

#### ➤ **Servicio** P. 383

Antes de realizar operaciones de servicio P. 384      Programa de mantenimiento P. 391  
Sustitución de bombillas P. 406  
Batería P. 429      Mantenimiento del control a distancia P. 433  
Limpieza P. 437      Accesorios y modificaciones P. 442

#### ➤ **Cómo hacer frente a lo inesperado** P. 445

Herramientas P. 446      En caso de pinchazo P. 447  
Sobrecalentamiento P. 465      Indicador encendido/parpadeando P. 469

#### ➤ **Información** P. 495

Especificaciones P. 496      Números de identificación P. 501





# Índice

Seguridad para niños P. 60

Gases de escape y sus riesgos P. 88

Etiquetas de seguridad P. 89

Apertura y cierre del maletero P. 190

Funcionamiento de los botones alrededor del volante P. 204

Elementos auxiliares interiores P. 238

Sistema de seguridad P. 193

Retrovisores P. 226

Sistema de calefacción\* y refrigeración\* P. 248

Honda Sensing\* P. 301

Frenado P. 368

Estacionamiento del vehículo P. 373

Operaciones de servicio bajo el cofre P. 396

Comprobación y mantenimiento de las escobillas del limpiaparabrisas P. 420

Mantenimiento del sistema de calefacción\* y refrigeración\*/sistema de aire acondicionado\* P. 435

Sustitución de bombillas P. 406

Comprobación y servicio de los neumáticos P. 422

El motor no arranca P. 457

Fusibles P. 475

Si la batería se ha descargado P. 461

Remolcado de emergencia P. 489

La palanca de cambios no se mueve P. 464

Llamada de emergencia (eCall)\* P. 490

Dispositivos que emiten ondas de radio\* P. 502

Licencia de código abierto TCU\* P. 509

Guía de referencia rápida P. 4

Conducción segura P. 33

Tablero de instrumentos P. 91

Controles P. 167

Funciones P. 259

Conducción P. 261

Servicio P. 383

Cómo hacer frente a lo inesperado P. 445

Información P. 495

ÍNDICE P. 510

# Índice visual

Modelo con volante a la derecha

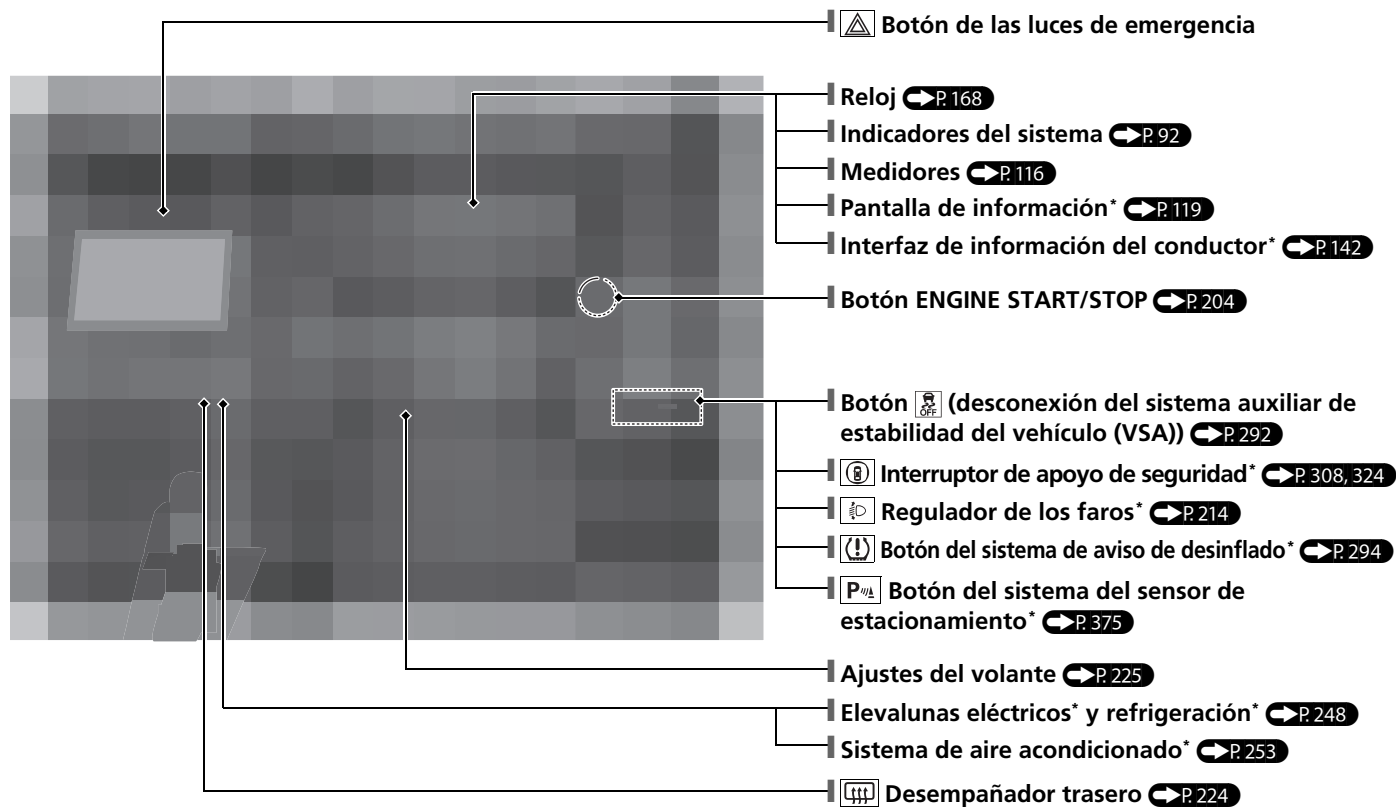

Modelo con volante a la izquierda

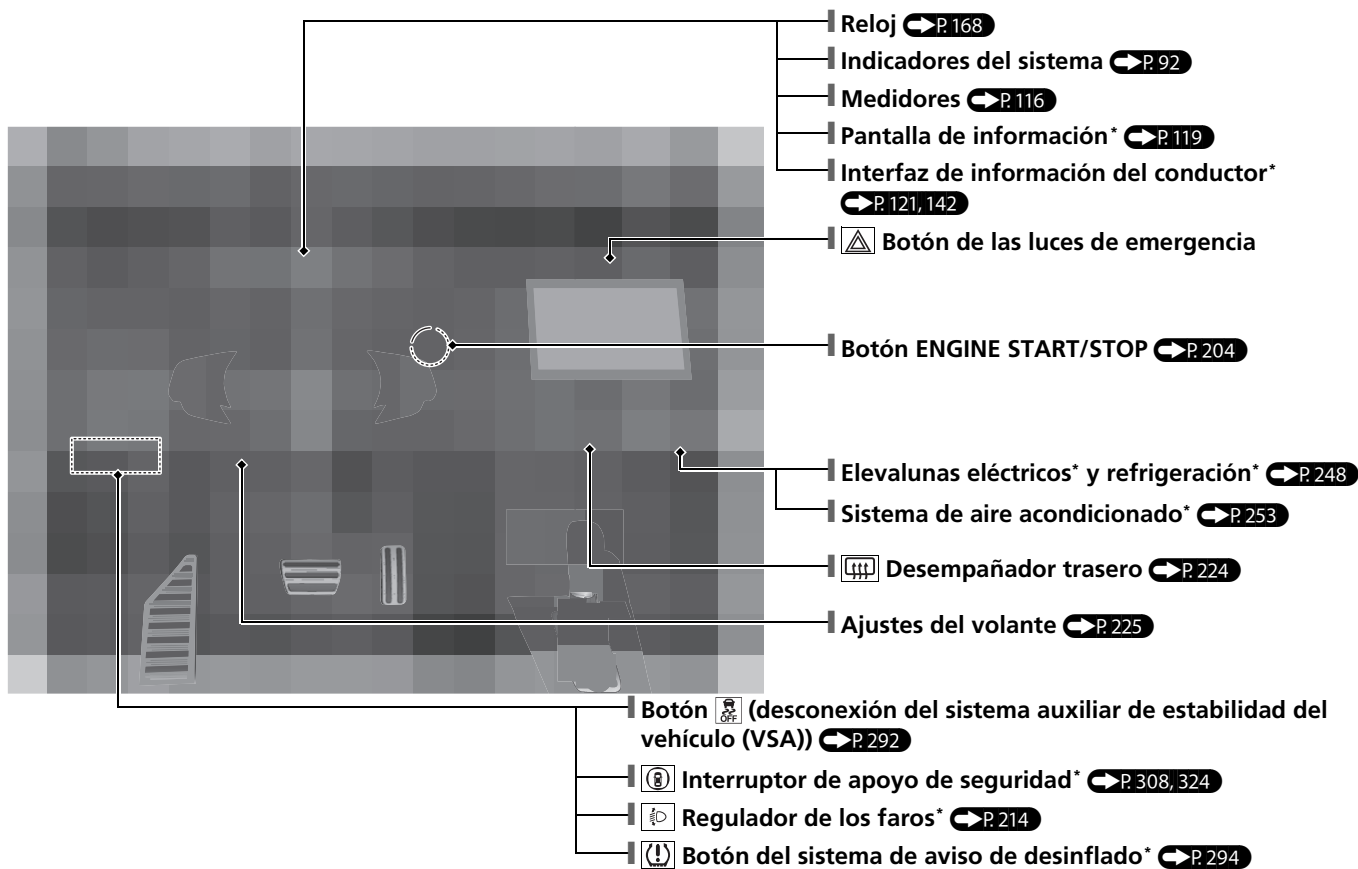

\* No disponible en todos los modelos

# Índice visual

Todos los modelos

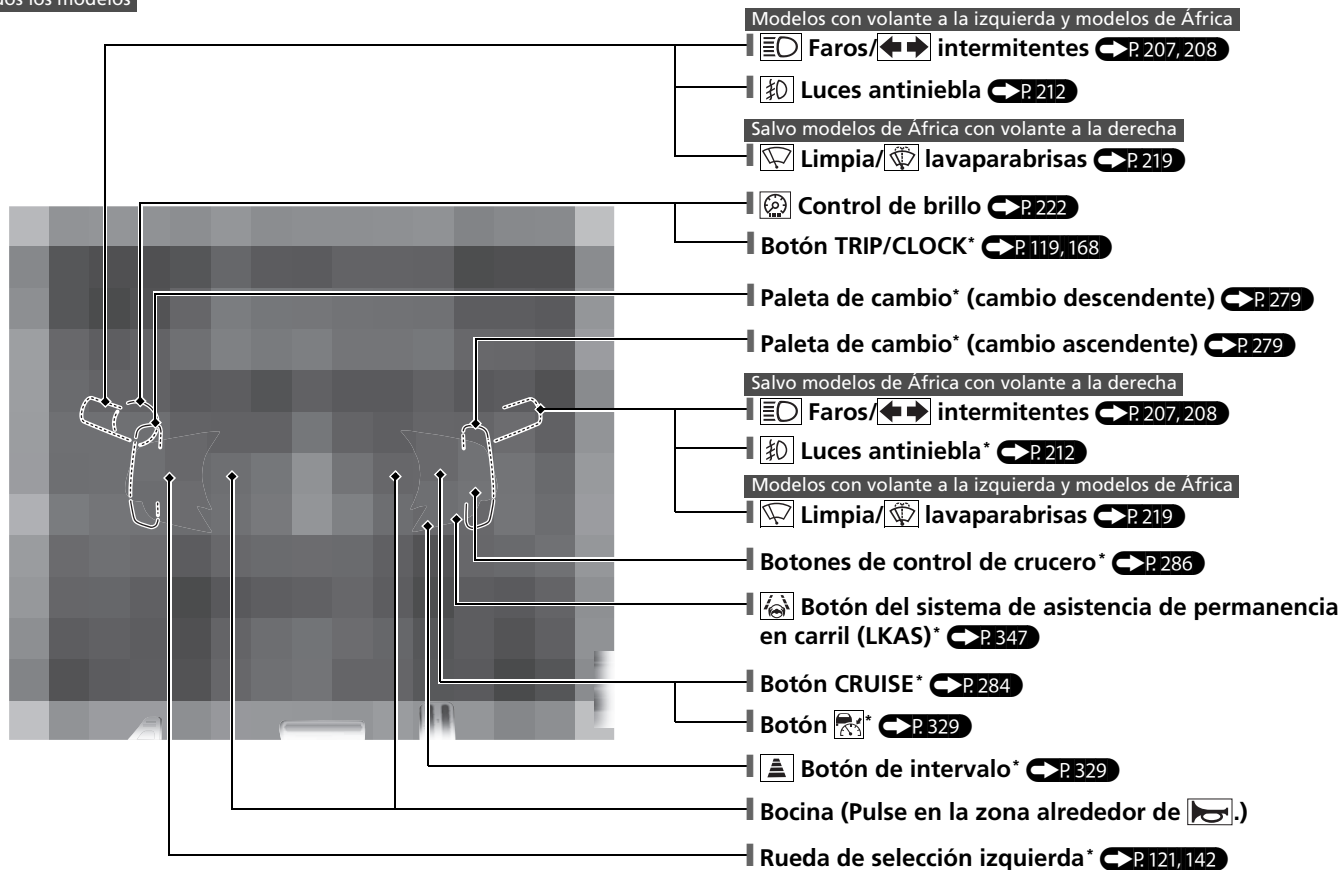

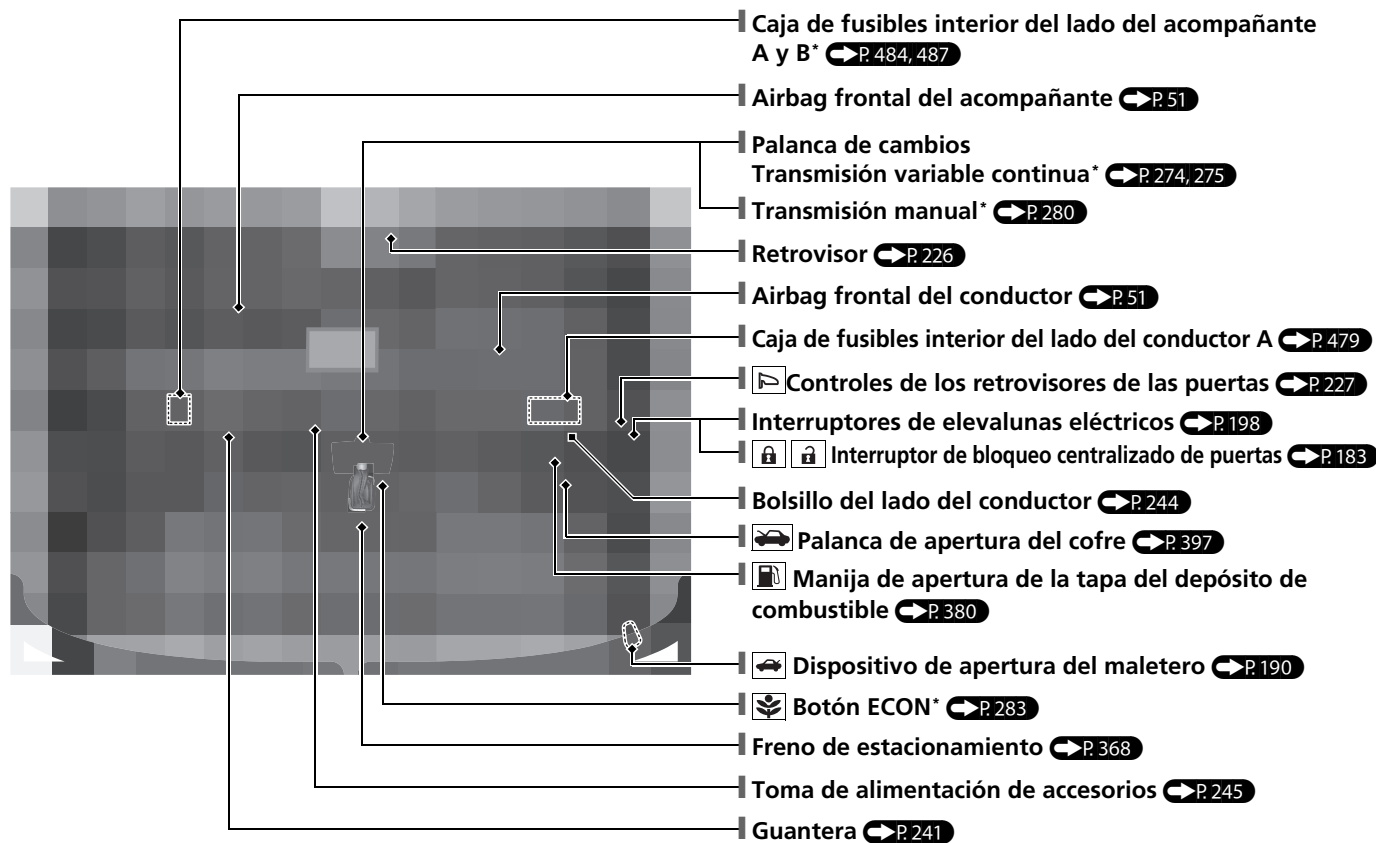

# Índice visual

Modelo con volante a la izquierda

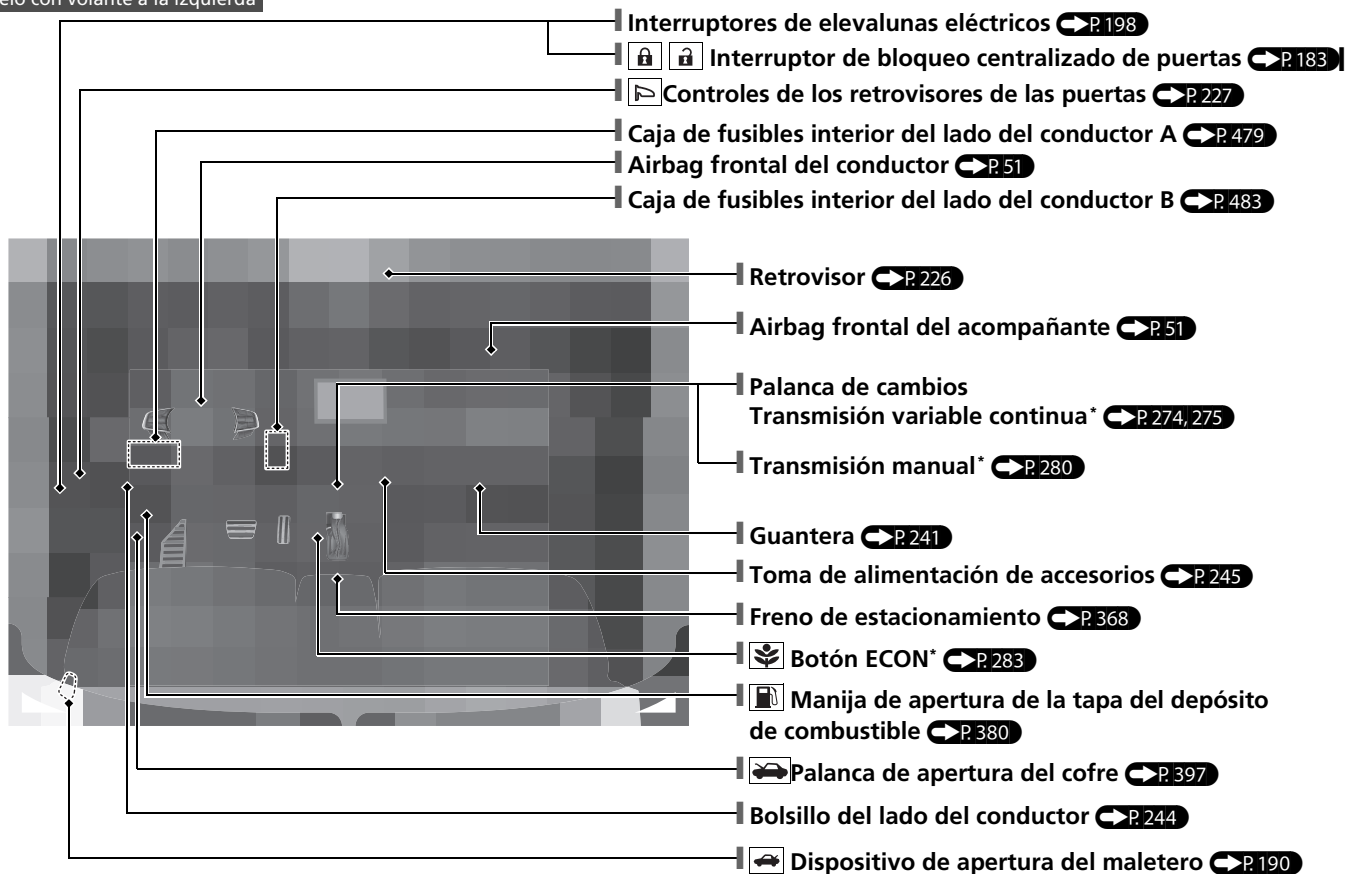

Todos los modelos

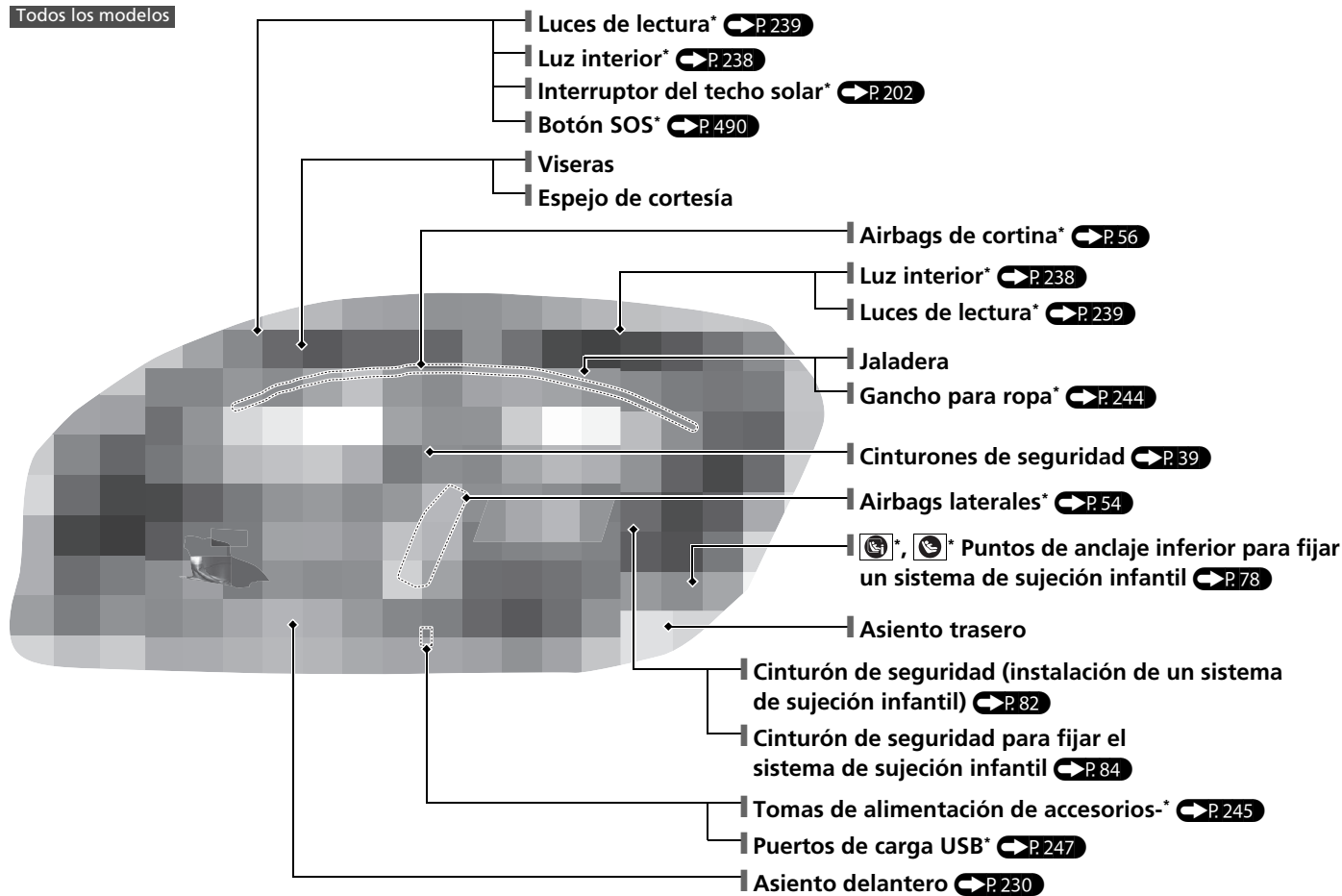

\* No disponible en todos los modelos

# Índice visual

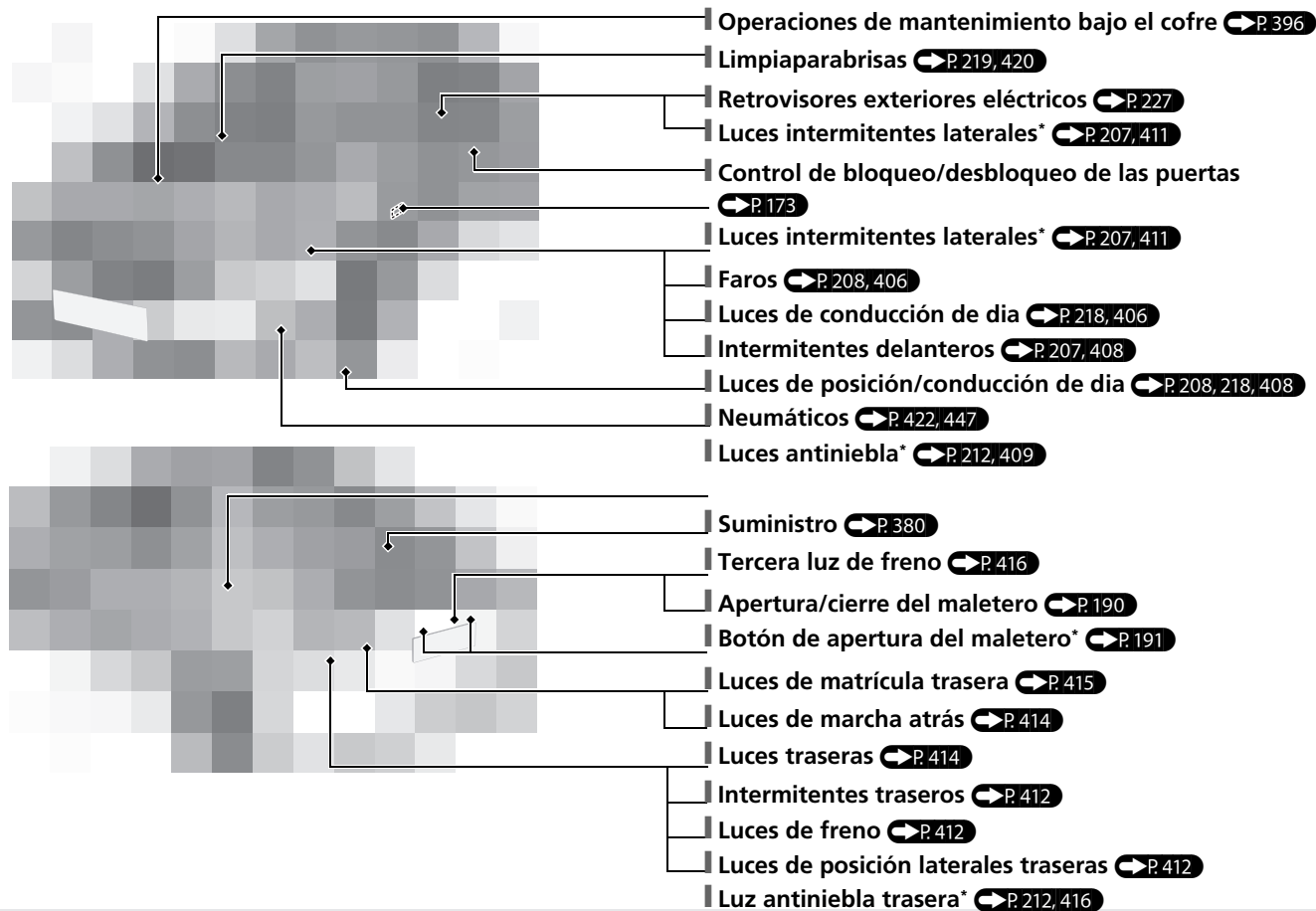





# Sistema Eco Assist\*

## Medidor ambiental

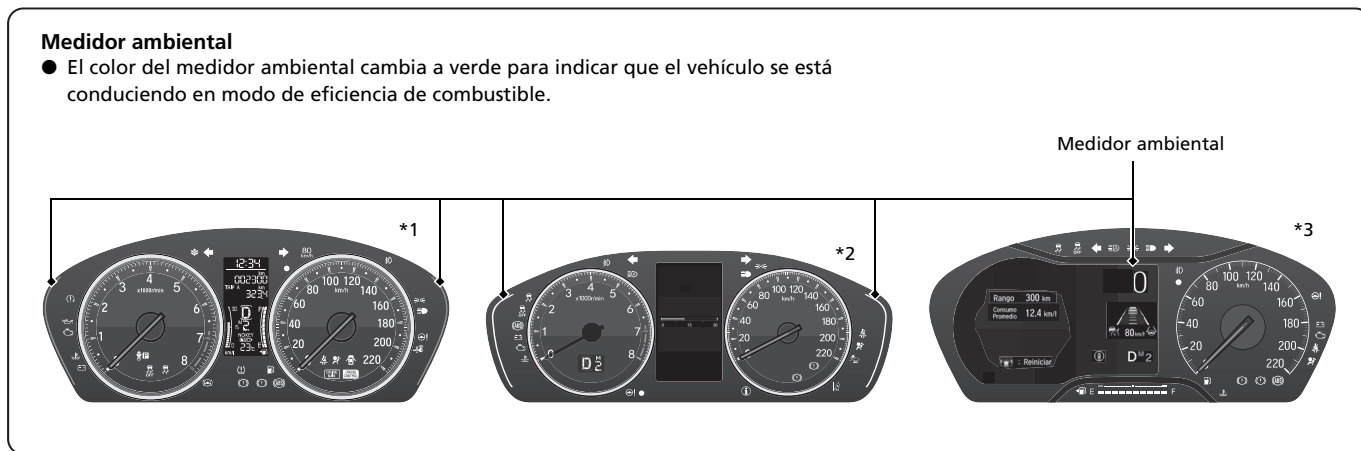
- El color del medidor ambiental cambia a verde para indicar que el vehículo se está conduciendo en modo de eficiencia de combustible.



**Indicador del modo ECON**  P. 105  
Se enciende cuando se pulsa el botón ECON.

**Botón ECON**  P. 283  
Contribuye a optimizar el consumo de combustible.

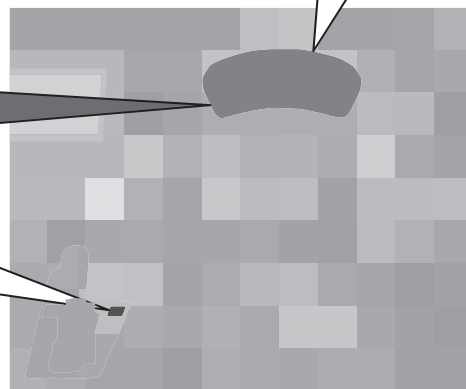
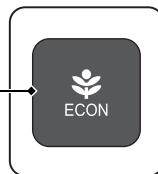

\*1: Modelos con pantalla de información

\*2: Modelos con medidor tipo A

\*3: Modelos con medidor tipo B

# Conducción segura P.33

## Lista de comprobaciones antes de conducir P.37

- Antes de conducir, compruebe que los asientos delanteros, las cabeceras, el volante y los retrovisores se hayan ajustado correctamente.

## Cinturones de seguridad P.39

- Abróchese el cinturón de seguridad y siéntese en posición vertical apoyándose bien en el respaldo.
- Compruebe que los pasajeros tienen puestos los cinturones de seguridad correctamente.



Ajuste el cinturón de seguridad de dos puntos lo más bajo posible.

## Gases de escape y sus riesgos P.88

- Su vehículo emite gases de escape peligrosos que contienen monóxido de carbono. No ponga en marcha el motor en espacios cerrados en los que el monóxido de carbono se puede acumular.

## Seguridad para niños P.60

- Todos los niños de 12 años o menos se deberán sentar en el asiento trasero.
- Los niños pequeños deben ir correctamente sujetos en un sistema de sujeción infantil orientado hacia delante.
- Los bebés deben ir correctamente sujetos con un sistema de sujeción infantil orientado hacia atrás en un asiento trasero.

## Airbags P.49

- El vehículo está equipado con airbag para protegerle a usted y a los pasajeros en caso de colisión de moderada a severa.

# Tablero de instrumentos [↔ P.91](#)

Indicadores [↔ P.92](#)/Medidores [↔ P.116](#)/Pantalla de información\* [↔ P.119](#)/  
Interfaz de información para el conductor\* [↔ P.121, 142](#)

Modelos con pantalla de información

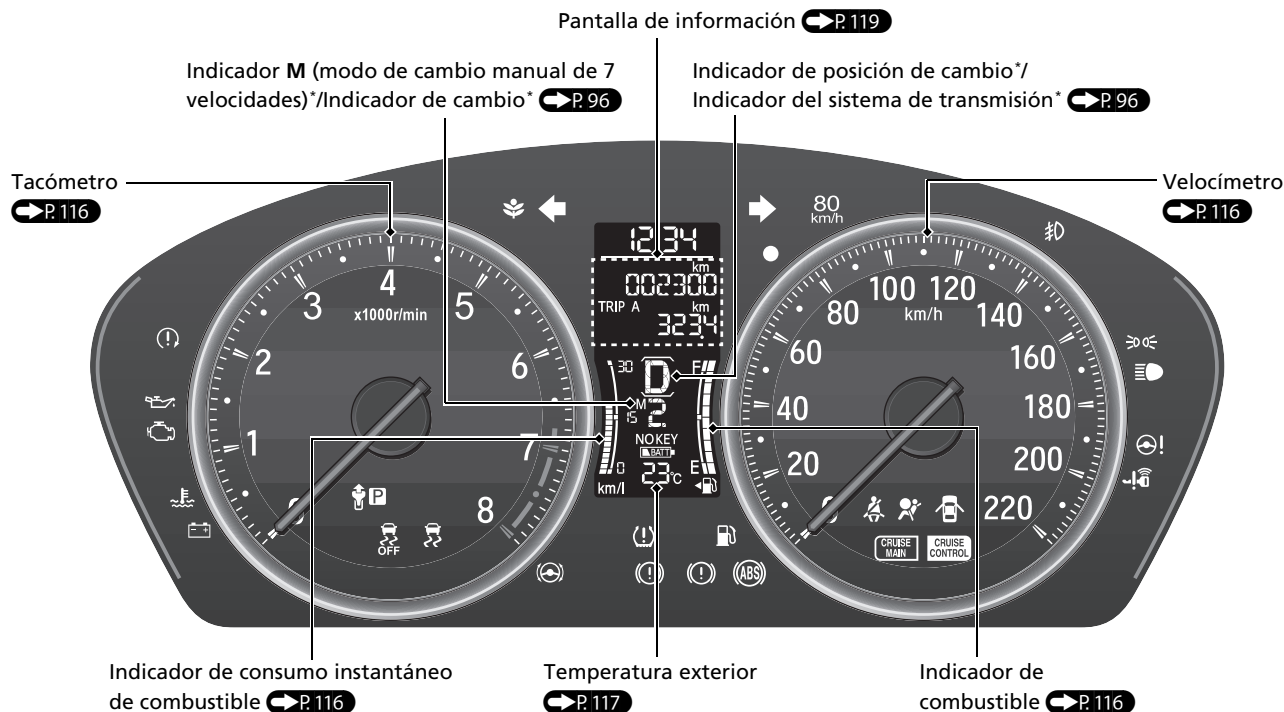

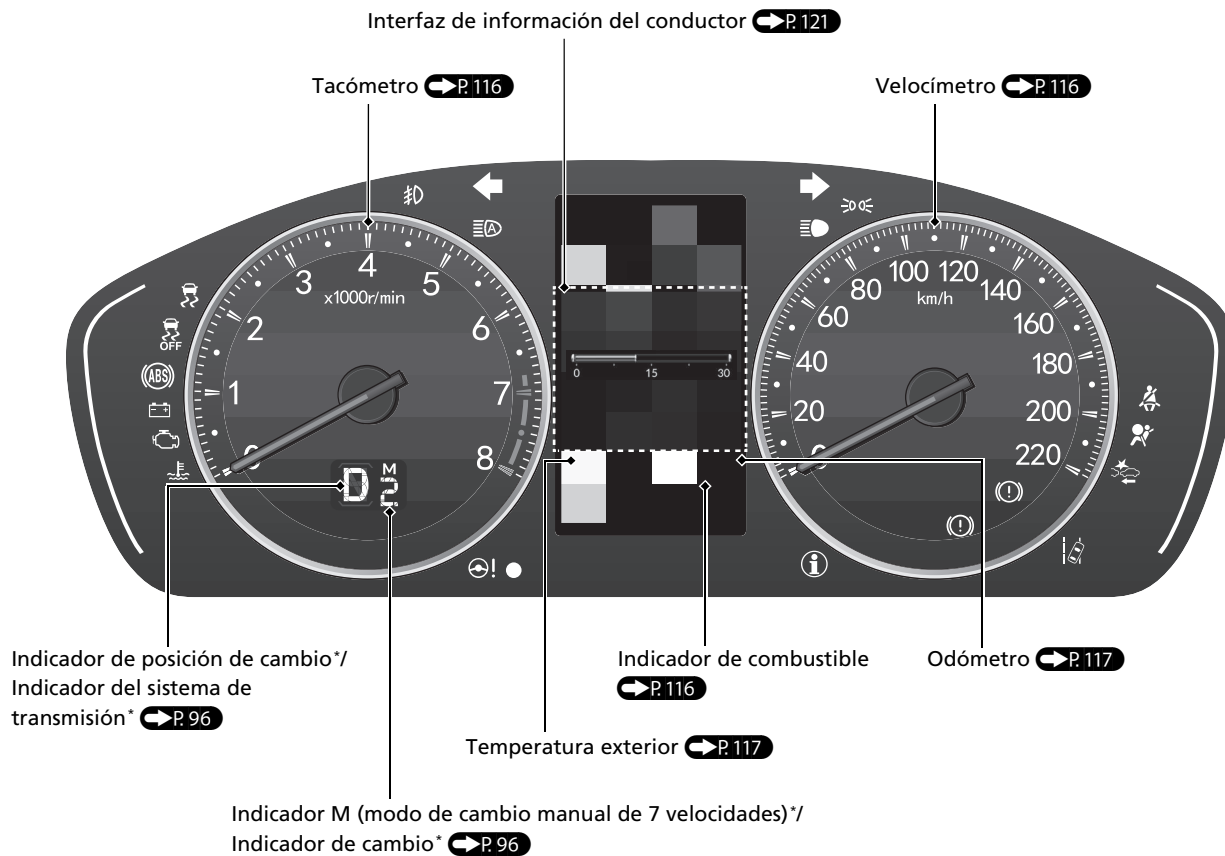

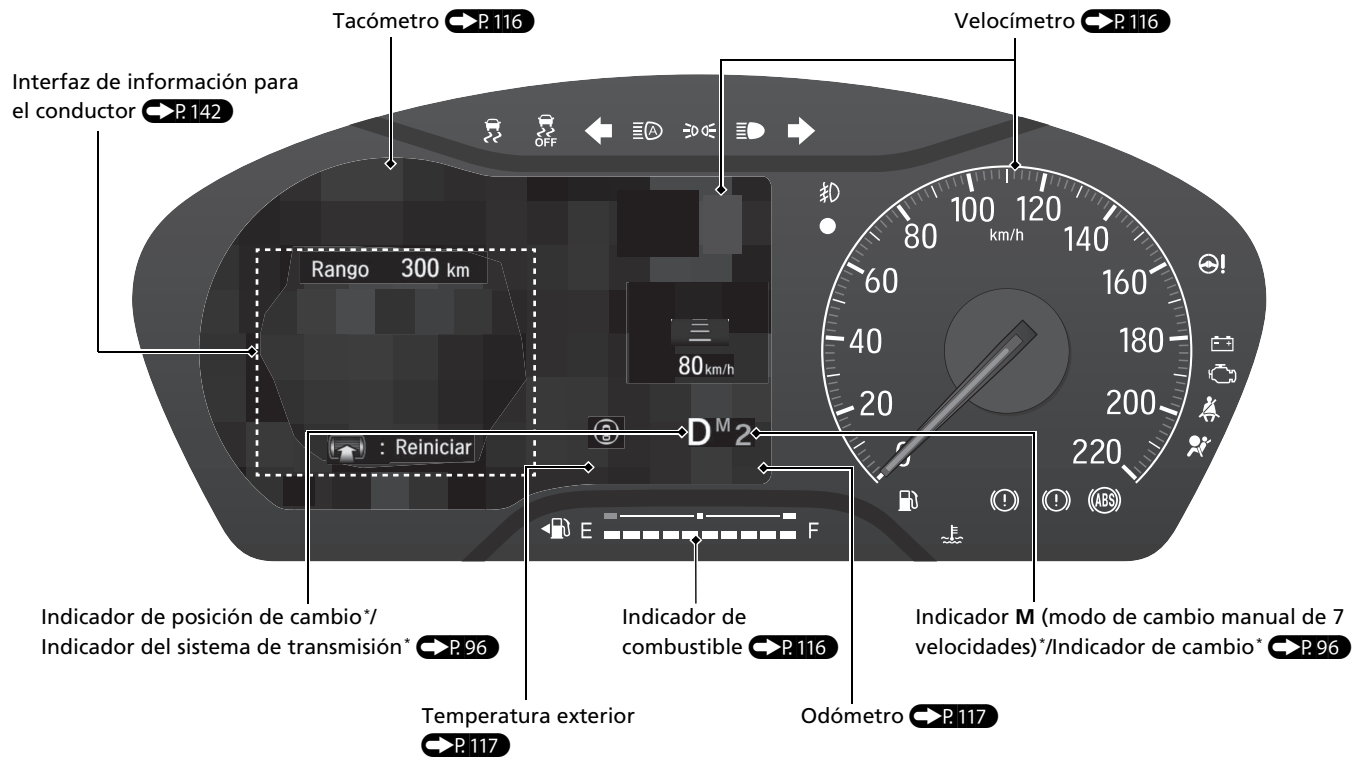



# Controles P.167

## Reloj P.168

### Modelos con pantalla de información

Puede ajustar la hora que aparece en la pantalla con el botón **TRIP/CLOCK**,  o .



### Modelos con interfaz de información al conductor (medidor tipo A)



### Modelos con interfaz de información al conductor (medidor tipo B)



## Botón ENGINE START/STOP

 P.204

Oprima el botón para cambiar la modalidad de alimentación del vehículo.

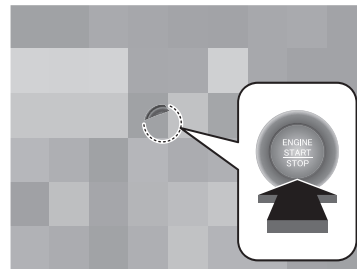

## Intermitentes P.207

Palanca de control de intermitentes

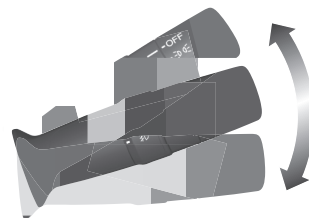

## Luces P.208

Interruptores de luces

### Modelos sin control automático de luces

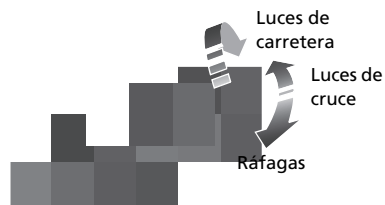

### Modelos con control automático de luces

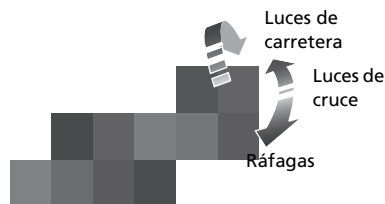

## Limpiaparabrisas y lavaparabrisas P.219

Palanca de control de limpiaparabrisas/lavaparabrisas

### MIST

### OFF

**AUTO**\*1: La velocidad del limpiaparabrisas varía automáticamente

**INT**\*2: Velocidad baja con intermitencia

**LO**: Barrido a baja velocidad

**HI**: Barrido a alta velocidad

Tire hacia usted para pulverizar líquido del lavaparabrisas.

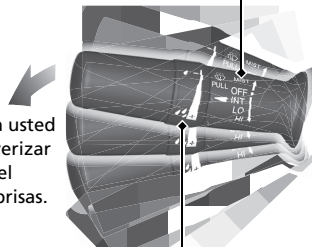

Anillo de ajuste\*

: Sensibilidad baja\*1

: Velocidad inferior, menos barridos\*2

: Sensibilidad alta\*1

: Velocidad superior, más barridos\*2

\*1: Modelos con limpiaparabrisas intermitentes automáticos

\*2: Modelos con funcionamiento intermitente manual

## Modelos con limpiaparabrisas intermitentes automáticos

A fin de evitar graves daños en el sistema del limpiaparabrisas, **AUTO** siempre debe desactivarse en OFF en las situaciones siguientes:

- Al limpiar el parabrisas
- Al atravesar un túnel de lavado
- No hay lluvia

## Volante P.225

- Para ajustar, empuje la palanca de ajuste hacia abajo, ajuste en la posición deseada y, a continuación, vuelva a bloquear la palanca en posición.

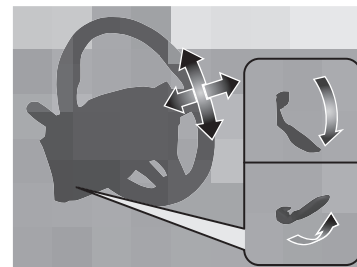

## Desbloqueo de las puertas delanteras desde el interior P.182

Excepto modelos de África con volante a la derecha y modelos de Latinoamérica

- Tire de la manija interior de la puerta del conductor para desbloquearla y abrirla al mismo tiempo.

Modelos de África con volante a la derecha y modelos de Latinoamérica

- Tire de las manijas interiores de cualquiera de las puertas delanteras para desbloquearla y abrirla al mismo tiempo.

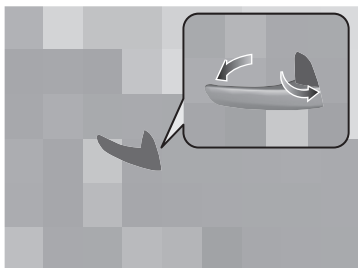

## Maletero P.190

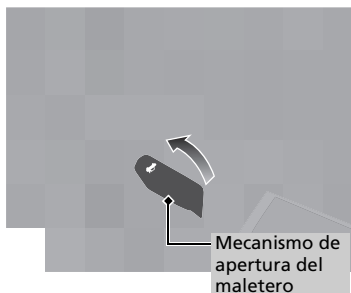

- Tire del mecanismo de apertura del maletero en la parte exterior del asiento del conductor para desbloquear y abrir el maletero.
- Pulse el botón de apertura del maletero\* de la tapa del maletero para desbloquear y abrir el maletero.
- Pulse el botón de apertura del maletero del control remoto para desbloquear y abrir el maletero.

## Retrovisores exteriores eléctricos P.227

- Con el modo de alimentación en CONTACTO, mueva el interruptor de selección a L o R.
- Empuje el borde correspondiente del interruptor de ajuste para ajustar el retrovisor.
- Pulse el botón de plegado\* para plegar y desplegar los retrovisores exteriores.

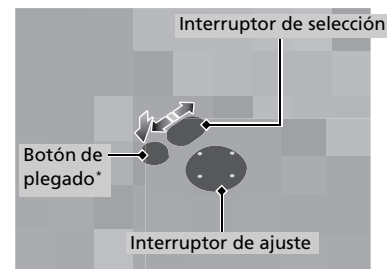



## Elevalunas eléctricos ➔ P.197

- Con el modo de alimentación en CONTACTO, abra y cierre los elevalunas eléctricos.
- Si el botón de bloqueo de los elevalunas eléctricos está en la posición de desactivado, cada una de las ventanillas de los pasajeros se puede abrir y cerrar con su propio interruptor.
- Si el botón de bloqueo de los elevalunas eléctricos está en la posición de activación (el indicador está encendido), los interruptores de las ventanillas de los pasajeros quedan desactivados.

Botón de bloqueo de los elevalunas eléctricos

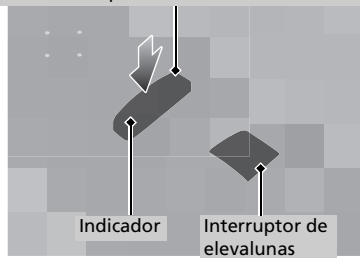

## Elevalunas eléctricos\* y refrigeración\* P. 248

- Pulse el botón para activar o desactivar el sistema.
- Gire el control de la velocidad del ventilador para ajustar la velocidad del ventilador.
- Gire el control de modo a / / / para seleccionar las salidas por donde fluye el aire.
- Gire el control de la temperatura para ajustar la temperatura.
- Pulse el botón para desempañar el parabrisas.

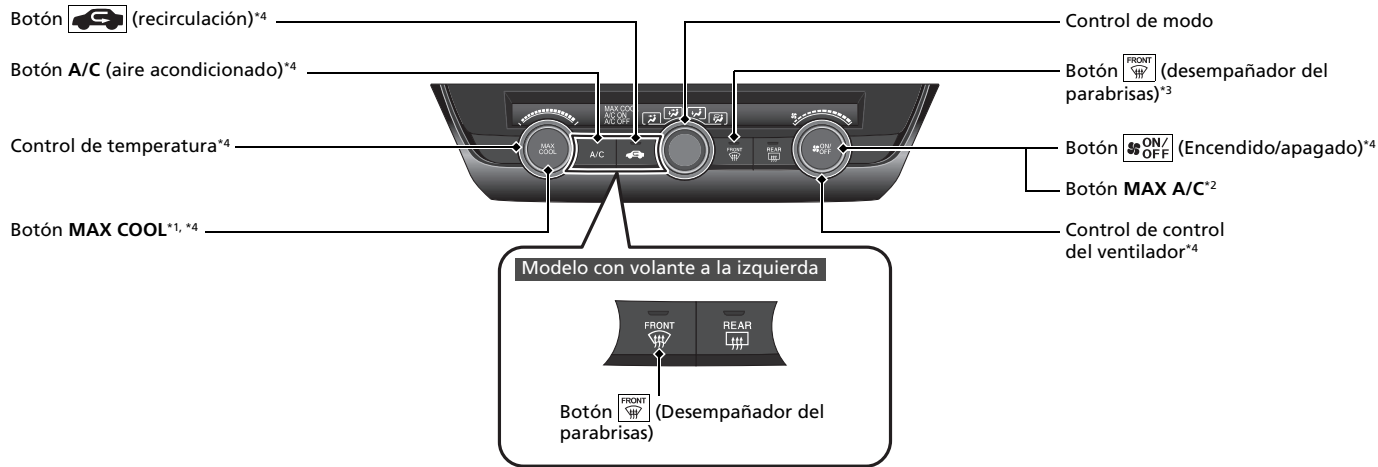
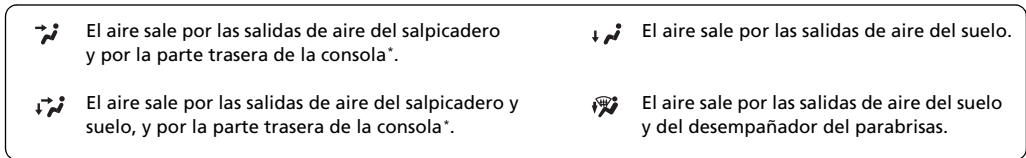



\*1: Modelos con botón **MAX COOL**





\*2: Modelos con botón **MAX A/C**

\*3: Modelo con volante a la derecha

\*4: Se muestran los modelos con volante a la derecha. Para los modelos con volante a la izquierda, estos botones se encuentran en el lado simétricamente opuesto al del modelo con volante a la derecha.

## Sistema de aire acondicionado\*

- Pulse el botón **AUTO** para activar el sistema de aire acondicionado.
- Pulse el botón  para activar y desactivar el sistema.
- Pulse el botón  para desempañar el parabrisas.

- |  |   |
|--|---|
|  El aire sale por las salidas de aire del salpicadero y por la parte trasera de la consola*.          |  El aire sale por las salidas de aire del suelo.                                   |
|  El aire sale por las salidas de aire del salpicadero y suelo, y por la parte trasera de la consola*. |  El aire sale por las salidas de aire del suelo y del desempañador del parabrisas. |

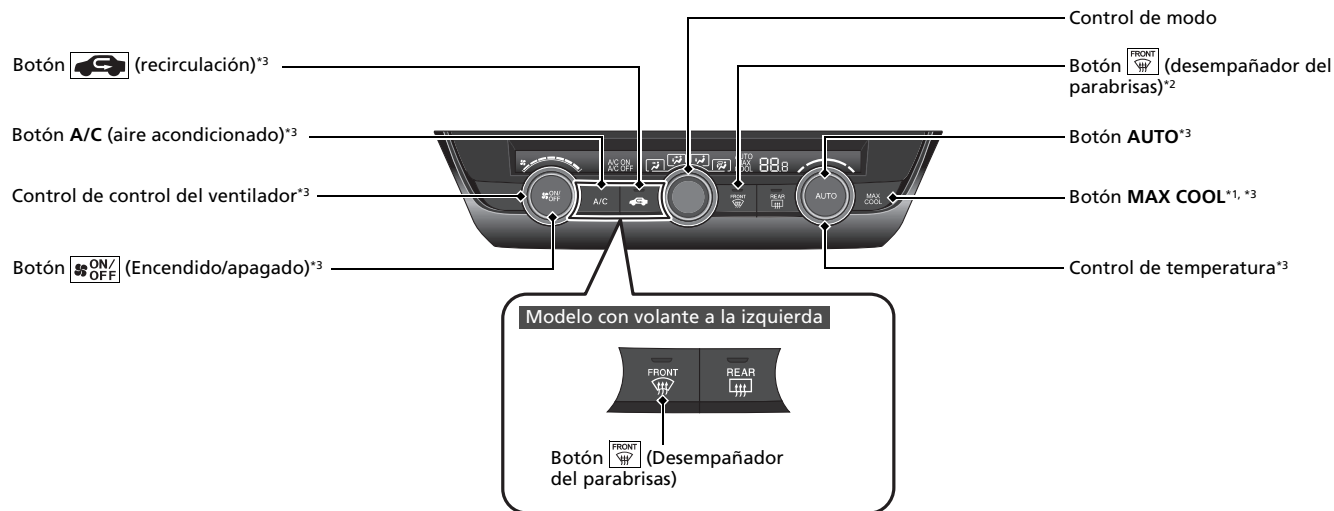

\*1: Modelos con botón **MAX COOL**

\*2: Modelo con volante a la derecha

\*3: Se muestran los modelos con volante a la derecha. Para los modelos con volante a la izquierda, estos botones se encuentran en el lado simétricamente opuesto al del modelo con volante a la derecha.

# Conducción ↔ P.261

## Transmisión manual\* ↔ P.280

## Transmisión variable continua\* ↔ P.274, 275

- Cambie a **P** y pise el pedal de freno al arrancar el motor.

### Cambios

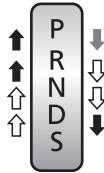

- ↓ Pise el pedal de freno y pulse el botón de liberación de la palanca de cambios para efectuar el cambio.
- ↓ ↑ Efectúe el cambio sin pulsar el botón de liberación de la palanca de cambios.
- ↓ ↑ Pulse el botón de liberación de la palanca de cambios y efectúe el cambio.

Palanca de cambios

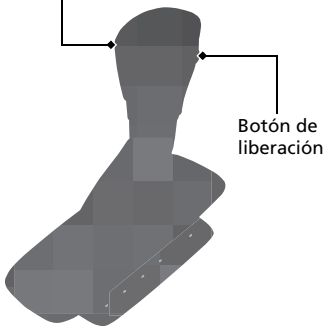

**P**

**Estacionamiento**  
Se utiliza al estacionar o al arrancar el motor.

**R**

**Marcha atrás**  
Se utiliza al dar marcha atrás.

**N**

**Punto muerto**  
La transmisión no queda bloqueada.

**D**

**Directa**  
Se utiliza:  

- En conducción normal

**Modelos con paletas de cambio**  

- Cuando se conduce temporalmente en el modo de cambio manual de 7 velocidades

**S**

**Directa (S)**  
Se utiliza:  

- Para una mejor aceleración
- Para aumentar el efecto de frenado del motor
- Al ascender o descender pendientes

**Modelos con paletas de cambio**  

- Cuando se conduce en el modo de cambio manual de 7 velocidades

**Modo de cambio manual de 7 velocidades\*** ➔ P.278

- Permite realizar cambios ascendentes o descendentes manualmente sin quitar las manos del volante.

**Cuando la palanca de cambios está en **S****

- Jalando de una paleta de cambio se pasa de caja de cambios automática de variación continua a modalidad de cambio manual de 7 velocidades.
- El testigo **M** y el número de la marcha seleccionada se muestran en el indicador de cambio.

**Cuando la palanca de cambios está en **D****

- Jalando de una paleta de cambio se pasa temporalmente de caja de cambios automática de variación continua a modalidad de cambio manual de 7 velocidades. El número de la velocidad elegida se muestra en el indicador de la palanca de cambios.

**Modelos con medidor tipo A**

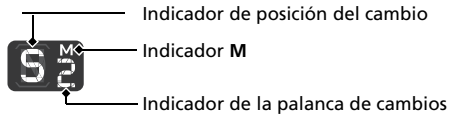

**Modelos con medidor tipo B**

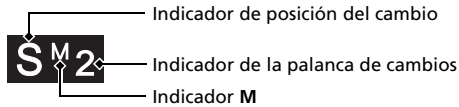

**Modelos con pantalla de información**

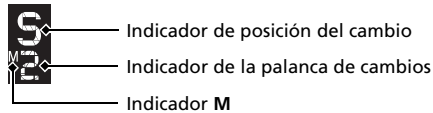

Paleta de cambio descendente **-**    Paleta de cambio ascendente **+**

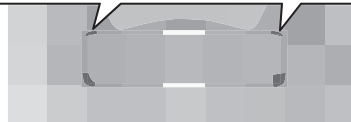
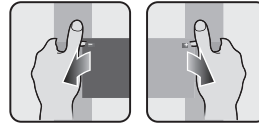

\* No disponible en todos los modelos

## Activación y desactivación del CMB\* P. 308

- Cuando no se puede evitar una posible colisión frontal, el CMBS puede reducir la velocidad del vehículo y la gravedad de la colisión.
- El CMBS se activa cada vez que se arranca el motor.
- Para activar o desactivar el CMBS, use el interruptor de apoyo de seguridad de la interfaz de información del conductor.

## Activación y desactivación del VSA P. 292

- El sistema auxiliar de estabilidad del vehículo (VSA) ayuda a estabilizar el vehículo en las curvas y a mantener la tracción al acelerar sobre pisos sueltos o deslizantes.
- El VSA se activa de forma automática cada vez que arranca el motor.
- Para desactivar parcialmente o restaurar totalmente la función VSA, mantenga pulsado el botón  VSA OFF hasta que escuche un aviso acústico.

\*1 : Excepto modelos de México

\*2 : Modelos de México

## Control de crucero\* P. 284

- El control de crucero le permite mantener una velocidad determinada sin mantener pisado el pedal del acelerador.

### Modelos con medidor tipo B

- Para utilizar el control de crucero, pulse el botón **CRUISE** y, a continuación, pulse el botón **RES/+** o **SET/-** una vez alcanzada la velocidad deseada (superior a 40 km/h).

### Modelos con pantalla de información

- Para utilizar el control de crucero, pulse el botón **CRUISE** y, a continuación, pulse el botón **SET/-** una vez alcanzada la velocidad deseada (superior a 40 km/h).

## Sistema de advertencia de desinflado\* P. 294

- Detecta un cambio en la condición de los neumáticos y las dimensiones totales debido a una disminución de la presión de los neumáticos.
- El sistema de aviso de desinflado se activa automáticamente cada vez que se arranca el motor.
- Se debe realizar un proceso de inicialización\*1/calibración\*2 si se producen determinadas condiciones.

## Suministro P. 379

### Recomendaciones sobre el combustible:

Modelos de Indonesia

Gasolina sin plomo, 90 octanos o más

Excepto modelos de Indonesia

Gasolina sin plomo, 91 octanos o más

Capacidad del depósito de combustible: 40 L

- 1** Tire de la manija de apertura de la tapa del depósito de combustible situada debajo del salpicadero en el lado del conductor.
- 2** Gire lentamente el tapón de llenado de combustible para retirarlo.
- 3** Coloque el tapón en el soporte de la tapa del depósito de combustible.
- 4** Después del abastecimiento, enrosque de nuevo el tapón hasta que escuche por lo menos un clic.

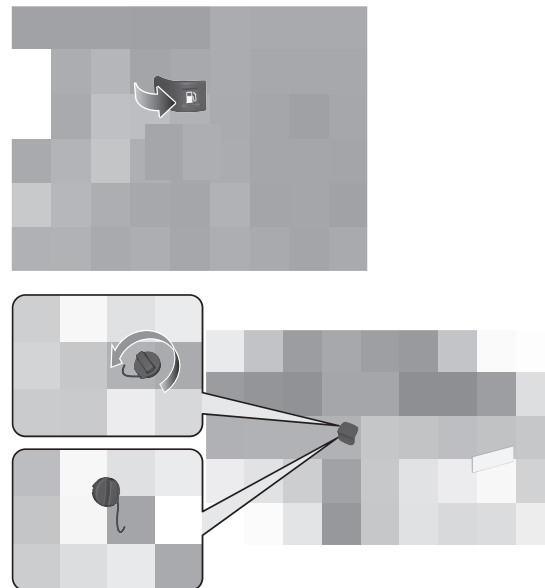

# Honda Sensing\*

➔ P. 301

Asiste con las funciones como la aceleración, el frenado y la dirección para reducir el esfuerzo para el conductor, además de evitar o reducir la gravedad de las colisiones.

Honda Sensing tiene las siguientes funciones.

## Sistema de frenado de mitigación de colisión (CMBS) ➔ P. 304

El sistema puede ayudarle si determina que existe la posibilidad de que su vehículo sufra una colisión con un vehículo que circula delante (incluso motos), un vehículo que se aproxima, un vehículo que se aproxima desde el lateral, un peatón o un ciclista que se cruzan delante. El CMBS está diseñado para alertarle ante una posible colisión, y para ayudarle a reducir la velocidad, evitar colisiones y mitigar la gravedad de la colisión.

## Sistema de mitigación de salida de carretera ➔ P. 318

Excepto modelos de México

Le avisa y le proporciona asistencia cuando el sistema detecta la posibilidad de que su vehículo cruce involuntariamente las líneas de carril detectadas y/o salga del todo de la carretera.

Modelos de México

Le alerta y ayuda cuando el sistema detecta que es posible que su vehículo cruce accidentalmente una marca de carril detectada o se aproxime al borde de la carretera (hacia una cuneta de hierba o gravilla), o al detectarse un vehículo que se aproxima.

## Control de crucero adaptativo (ACC) ➔ P. 329

Ayuda a mantener una velocidad constante del vehículo y ajusta la distancia de seguimiento detrás de un vehículo detectado delante del suyo, sin que tenga que mantener el pie sobre el freno o el acelerador.

## Sistema de asistencia de permanencia en carril (LKAS) ➔ P. 347

Proporciona asistencia a la dirección para ayudar a mantener el vehículo en el centro de un carril detectado y proporciona avisos táctiles, acústicos y visuales si se detectan desviaciones fuera del carril.

## Sistema de notificación de salida del coche delantero\* ➔ P. 360

Le informa con alertas visuales y acústicas cuando su vehículo se detiene incluso si el vehículo que circula delante ha empezado a moverse.

## Luces de carretera automáticas ➔ P. 215

La cámara de vista delantera ancha detecta las fuentes de luz delante del vehículo, como las luces de un vehículo precedente o que se aproxima, o el alumbrado público. Al conducir de noche, el sistema cambia automáticamente los faros entre luces de carretera y luces de cruce en función de la situación.

## Sistema del sensor de estacionamiento\* ➔ P. 375

Los sensores de las esquinas traseras\* y los sensores centrales controlan los obstáculos que se encuentran detrás del vehículo, y el aviso acústico y la interfaz de información del conductor proporcionan información aproximada sobre la distancia entre el vehículo y el obstáculo.



# Mantenimiento ➔ P. 383

## Bajo el cofre ➔ P. 396

- Compruebe el aceite y el refrigerante del motor y el líquido lavaparabrisas. Reponga según sea necesario.
- Compruebe el líquido de frenos/embrague\*.
- Compruebe el estado de la batería una vez al mes.

- 1 Tire de la palanca de liberación del cofre bajo la esquina exterior inferior del salpicadero del lado del conductor.

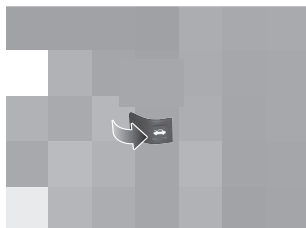

- 2 Localice la palanca del cerrojo del cofre, tire de la palanca y levante el cofre. Una vez levantado el cofre ligeramente, puede tirar de la palanca.

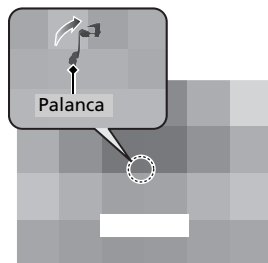

- 3 Cuando termine, cierre el cofre y compruebe queda bien bloqueado en su sitio.

## Escobillas del limpiaparabrisas ➔ P. 420

- Sustituya las escobillas si dejan marcas en el parabrisas o hacen mucho ruido.

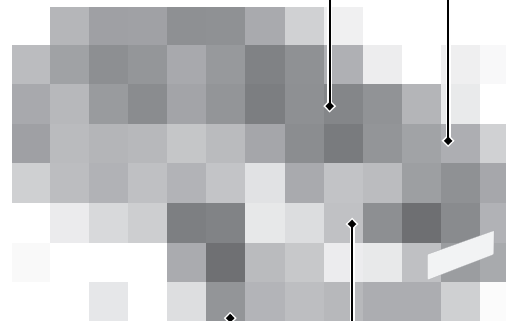

## Neumáticos ➔ P. 422

- Compruebe las llantas y los neumáticos con frecuencia.
- Compruebe la presión de los neumáticos con frecuencia.
- Monte neumáticos de invierno para conducir durante el invierno.

## Luces ➔ P. 406

- Compruebe todas las luces con frecuencia.

# Cómo hacer frente a los imprevistos ↔ P.445

## Neumático pinchado ↔ P.447

- Estacione en un lugar seguro y sustituya el neumático pinchado con el neumático de repuesto que hay en el maletero.

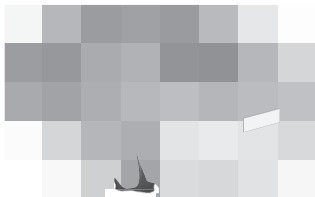

## El motor no arranca ↔ P.457

- Si se ha quedado sin batería, arranque con cables usando una batería auxiliar.

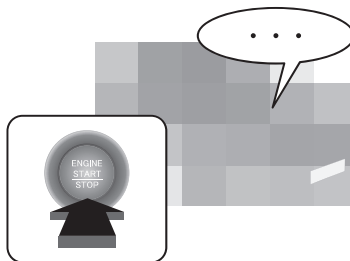

## Sobrecalentamiento ↔ P.465

- Estacione en un lugar seguro. Si no se ve el vapor bajo el cofre, abra el cofre y deje enfriar el motor.



## Se encienden los indicadores ↔ P.469

- Identifique los indicadores y consulte el manual del propietario.

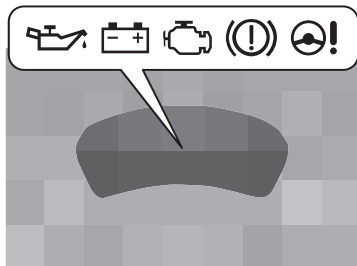

## Fusible fundido ↔ P.475

- Compruebe si hay un fusible fundido cuando algún dispositivo eléctrico no funcione.

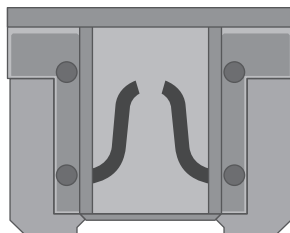

## Remolcado de emergencia ↔ P.489

- Póngase en contacto con un servicio de remolcado profesional si necesita remolcar su vehículo.



# Qué hacer si

**P** El modo de alimentación no pasa de **VEHÍCULO APAGADO (BLOQUEO)** a **ACCESORIOS**. ¿Por qué?

- R**
- El volante puede estar bloqueado.
  - Mueva el volante a la izquierda y a la derecha después de pulsar el botón **ENGINE START/STOP**.

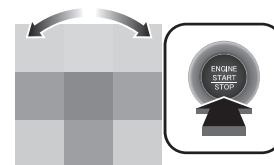

**P** **Modelos con transmisión variable continua**  
El modo de alimentación no cambia de **ACCESORIOS** a **VEHÍCULO APAGADO (BLOQUEO)**. ¿Por qué?

- R** La palanca de cambios se debe mover a **P**.



**P** ¿Por qué tiembla ligeramente el pedal del freno al aplicar los frenos?

- R** Esto puede suceder cuando se activa el ABS y no es señal de ningún problema. Accione el pedal de freno de forma firme y constante. Nunca pise repetidamente el pedal de freno.
- Sistema de frenos antibloqueo (ABS) ➔ **P 370**

**P** No se puede abrir la puerta trasera desde el interior del vehículo. ¿Por qué?

**R** Compruebe si el bloqueo de seguridad para niños está en la posición de bloqueo. Si está, abra la puerta trasera con la manija exterior de la puerta. Para cancelar esta función, deslice la palanca a la posición de desbloqueo.

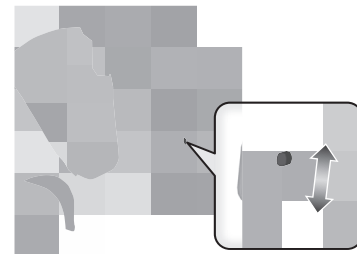

**P** ¿Por qué se bloquean las puertas después de que yo las haya desbloqueado?

**R** Si no abre las puertas antes de 30 segundos, se vuelven a bloquear automáticamente por seguridad.

**P** ¿Por qué suena un aviso acústico cuando abro la puerta del conductor?

**R** El aviso acústico suena cuando:

- El modo de alimentación se encuentra en ACCESORIOS.
- Se quedan encendidas las luces exteriores.

**P** Modelos con bloqueo automático al alejarse  
¿Por qué se oye un aviso acústico cuando me alejo del vehículo tras cerrar la puerta?

**R** El aviso acústico suena si se aleja del rango de funcionamiento del bloqueo de puertas automático al alejarse del vehículo antes de que la puerta se cierre por completo.

☑ Bloqueo de las puertas y el maletero (bloqueo automático al alejarse \*)

➡ P. 176

---

**P** ¿Por qué suena un aviso acústico cuando empiezo a conducir?

**R** El aviso acústico suena cuando:

- El conductor y/o el acompañante no llevan puestos los cinturones de seguridad.
- La palanca del freno de estacionamiento no se ha liberado completamente.

---

**P** **Modelos con sistema de advertencia de desinflado**  
Aparece un indicador ámbar de un neumático con un signo de exclamación. ¿Qué es?

**R** El sistema de advertencia de desinflado debe inspeccionarse. Si hace poco que ha inflado o cambiado un neumático, tendrá que volver a calibrar el sistema.

➤ Sistema de advertencia de desinflado\* ➔ P.294

---

**P** ¿Por qué se produce un rechinido al pisar el pedal del freno?

**R** Es necesario sustituir las pastillas de freno. Lleve el vehículo a un distribuidor para que lo revisen.

---



# Conducción segura

Encontrará numerosas recomendaciones de seguridad en este capítulo y en todo el manual.

## Para una conducción segura

- Precauciones de seguridad importantes .. 34
- Características de seguridad del vehículo ... 36
- Lista de comprobación de seguridad ..... 37

## Cinturones de seguridad

- Información acerca de los cinturones de seguridad ..... 39
- Abrochamiento del cinturón de seguridad ... 44
- Inspección de los cinturones de seguridad ... 47
- Puntos de anclaje ..... 48

## Airbags

- Componentes del sistema de airbag ..... 49
- Tipos de airbags ..... 51

- Airbags frontales (SRS) ..... 51
- Airbags laterales\* ..... 54
- Airbags de cortina\* ..... 56
- Indicadores del sistema de airbag ..... 57
- Mantenimiento de los airbags ..... 59

## Seguridad para niños

- Protección de los niños a bordo ..... 60
- Seguridad de los bebés y niños pequeños .. 64
- Seguridad de los niños mayores ..... 85

## Gases de escape y sus riesgos

- Monóxido de carbono ..... 88

## Etiquetas de seguridad

- Ubicaciones de las etiquetas ..... 89

\* No disponible en todos los modelos

En las siguientes páginas se explican las características de seguridad del vehículo y cómo utilizarlas correctamente. Las siguientes precauciones de seguridad son fundamentales.

## Precauciones de seguridad importantes

### ■ **Abróchese siempre el cinturón de seguridad**

El cinturón de seguridad es la mejor protección en cualquier tipo de colisión. Los airbags están diseñados para complementar a los cinturones de seguridad, no para sustituirlos. Así que aunque el vehículo esté equipado con airbags, asegúrese de que tanto usted como los pasajeros siempre llevan abrochados los cinturones de seguridad correctamente.

### ■ **Sujete debidamente a todos los niños**

Los niños de 12 o menos años deben ir debidamente sujetos en uno de los asientos traseros, no en el asiento delantero. Los bebés y los niños pequeños deberán sujetarse con un sistema de sujeción para niños. Los niños mayores deberán utilizar un cojín elevador con un cinturón de seguridad de tres puntos hasta que puedan utilizar adecuadamente el cinturón sin un cojín elevador.

### ■ **Conozca los riesgos relacionados con los airbags**

Los airbags pueden salvar vidas, pero también pueden provocar lesiones graves o incluso mortales a los ocupantes del vehículo que se sienten demasiado cerca de los mismos, o que no vayan debidamente sujetos. Los bebés, los niños pequeños y los adultos de corta estatura son quienes corren mayor riesgo. Asegúrese de seguir todas las instrucciones y advertencias de este manual.

### ■ **No beba si va a conducir**

El alcohol y la conducción no combinan bien. Una sola bebida puede mermar su capacidad de respuesta ante condiciones cambiantes, y el tiempo de respuesta empeora con cada bebida adicional. Así que si bebe, no conduzca, y tampoco deje que lo hagan sus amigos.

### ☒ Precauciones de seguridad importantes

En algunos países se prohíbe al conductor el uso de teléfonos móviles durante la conducción a menos que se trate de dispositivos manos libres.



### ■ Preste la debida atención a la tarea de conducir de forma segura

Si habla por el móvil o realiza otras actividades que le impidan prestar la debida atención a la carretera, los demás vehículos y los peatones, podría ocurrir un accidente. Recuerde que cualquier situación puede cambiar con rapidez, y sólo usted puede decidir cuándo resulta seguro desviar en parte su atención de la conducción.

### ■ Controle la velocidad

El exceso de velocidad es una de las principales causas de accidentes con heridos y fallecidos. Por lo general, cuanto más alta sea velocidad, mayor es el riesgo, pero también pueden producirse lesiones graves a velocidades moderadas. No conduzca nunca a mayor velocidad de lo que resulte seguro según las circunstancias, independientemente de cuál sea el límite de velocidad correspondiente.

### ■ Mantenga el vehículo en buen estado

Un pinchazo o una avería mecánica pueden resultar extremadamente peligrosos. Para reducir la posibilidad de que se produzcan dichos problemas, compruebe con frecuencia el estado y la presión de los neumáticos, y realice con regularidad todo el mantenimiento programado.

### ■ No deje a los niños solos en el vehículo

Si se dejan a niños, animales de compañía y personas que necesitan asistencia solos en el vehículo, pueden sufrir lesiones si activan alguno o varios controles del vehículo. También pueden provocar que el vehículo se desplace, causando como resultado un accidente en el que ellos y otras personas pueden sufrir consecuencias graves o fatales. Además, dependiendo de la temperatura de ambiente, la temperatura del interior del vehículo puede alcanzar niveles extremos, con resultado de lesiones graves o muerte. Aunque el sistema de aire acondicionado esté encendido, no debe dejarlos nunca solos en el vehículo, puesto que el sistema de aire acondicionado puede detenerse en cualquier momento.

## Características de seguridad del vehículo

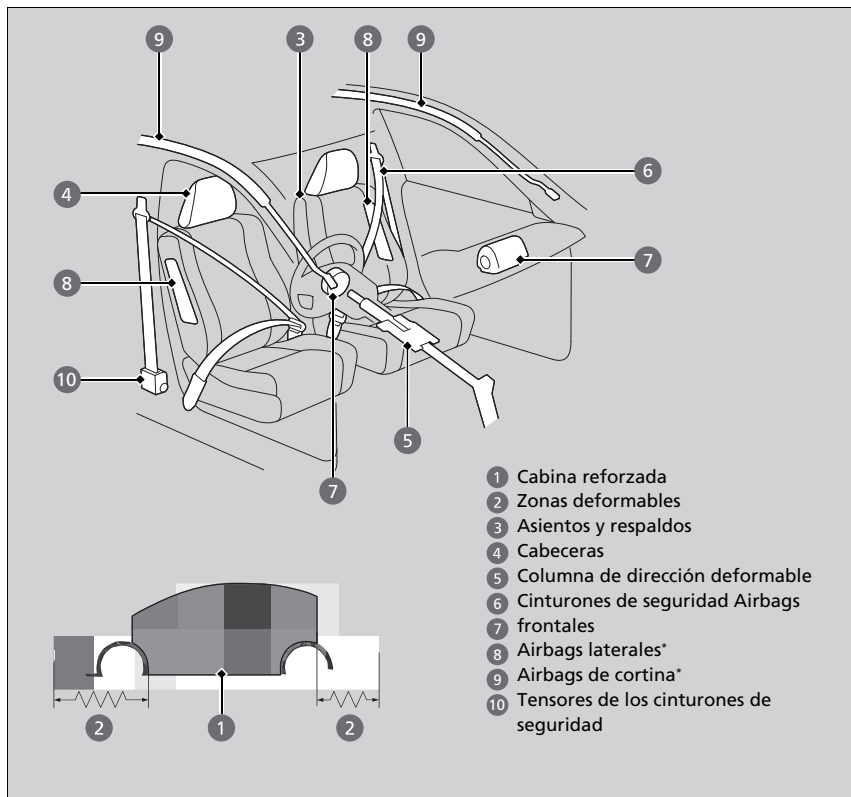

- 1 Cabina reforzada
- 2 Zonas deformables
- 3 Asientos y respaldos
- 4 Cabeceras
- 5 Columna de dirección deformable
- 6 Cinturones de seguridad
- 7 Airbags frontales
- 8 Airbags laterales\*
- 9 Airbags de cortina\*
- 10 Tensores de los cinturones de seguridad

La siguiente lista de comprobación le ayudará a desempeñar un papel activo en su protección personal y la de sus pasajeros.

### ►► Características de seguridad del vehículo

El vehículo está equipado con numerosas características que funcionan conjuntamente para protegerle a usted y a sus pasajeros en caso de accidente.

Algunas de estas características no requieren que usted haga nada. Entre ellas está el resistente bastidor de acero que forma una caja de seguridad en torno al habitáculo, las zonas deformables delanteras y traseras, una columna de la dirección deformable y los tensores que tensan los cinturones de seguridad delanteros en caso de colisión lo suficientemente fuerte.

No obstante, usted y sus pasajeros no podrán aprovechar plenamente todas las ventajas de estas características a menos que se sienten en la posición correcta y lleven siempre abrochados los cinturones de seguridad. De hecho, algunas de las características de seguridad pueden contribuir a causar lesiones si no se utilizan correctamente.

## Lista de comprobación de seguridad

Por su seguridad personal y la de sus pasajeros, acostúmbrese a comprobar estos elementos antes de ponerse en marcha.

- Ajuste su asiento a la posición adecuada para conducir. Asegúrese de que los asientos delanteros estén ajustados hacia atrás todo lo que sea posible sin que el conductor deje de mantener el control del vehículo. Sentarse demasiado cerca de un airbag frontal puede tener como consecuencia lesiones graves o incluso mortales en caso de accidente.
  - **Asientos** P. 229
- Ajuste las cabeceras a la posición adecuada. La eficacia de una cabeceras es óptima cuando el centro del mismo está alineado con el centro de la cabeza. Las personas de estatura muy elevada deben ajustar la cabecera a la posición más alta posible.
  - **Ajuste de las cabeceras delanteras** P. 235
- Abróchese siempre el cinturón de seguridad, asegurándose de llevarlo bien colocado. Compruebe que los demás pasajeros también lo llevan bien colocado y abrochado.
  - **Abrochamiento del cinturón de seguridad** P. 44
- Proteja a los niños mediante el uso de cinturones de seguridad o de sistemas de sujeción infantil adecuados a su edad, estatura y peso.
  - **Seguridad para niños** P. 60

### ►► Lista de comprobación de seguridad

#### Modelos con pantalla de información

Si está encendido el indicador de puertas/maletero abiertos, significa que una de las puertas y/o el maletero no están bien cerrados. Cierre bien todas las puertas y el maletero y compruebe que se apaga el indicador.

- **Indicador de puertas y maletero abiertos\***  
P. 99



\* No disponible en todos los modelos

### ►► Lista de comprobación de seguridad

#### Modelos con interfaz de información del conductor

Si aparece el mensaje de puertas y/o maletero abiertos en la interfaz de información al conductor, significa que una de las puertas y/o el maletero no están bien cerrados. Cierre bien todas las puertas y el maletero hasta que el mensaje desaparezca.

- ❑ **Interfaz de información del conductor (medidor tipo A)\*** P. 121
- ❑ **Interfaz de información del conductor (medidor tipo B)\*** P. 142

#### Modelos con medidor tipo A

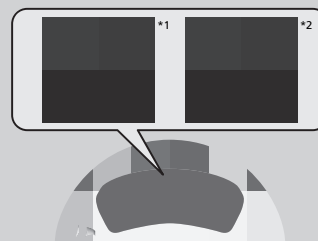

#### Modelos con medidor tipo B

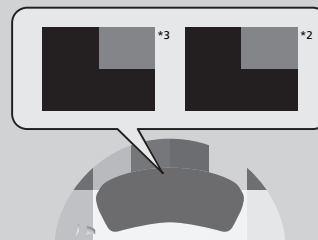

\*1: Modelos de Filipinas, Laos, Camboya y Birmania

\*2: Modelos para otros países

\*3: Modelos de Latinoamérica con volante a la izquierda

\* No disponible en todos los modelos

## Información acerca de los cinturones de seguridad

Los cinturones de seguridad constituyen el dispositivo individual de seguridad más eficaz, ya que mantienen al pasajero conectado al vehículo de manera que se pueden aprovechar las numerosas características de seguridad incorporadas. También evitan que usted salga despedido contra el interior del vehículo, contra otros pasajeros o fuera del vehículo. Además, los cinturones de seguridad, si se utilizan correctamente, mantienen el cuerpo colocado correctamente en caso de accidente de manera que se pueda aprovechar al máximo la protección adicional que ofrecen los airbags.

Además, los cinturones de seguridad facilitan protección en casi cualquier tipo de accidente, incluidos los siguientes:

- impactos frontales
- impactos laterales
- impactos traseros
- vueltas de campana

### Información acerca de los cinturones de seguridad

#### **⚠️ ADVERTENCIA**

Si el cinturón de seguridad no se utiliza correctamente, aumenta el riesgo de sufrir lesiones graves o incluso mortales en caso de accidente, aunque el vehículo cuente con airbags.

Asegúrese de que tanto usted mismo como sus pasajeros llevan el cinturón de seguridad abrochado y colocado correctamente.

**ADVERTENCIA:** Los cinturones de seguridad están diseñados para soportar la estructura ósea del cuerpo y se deberán llevar bajos, sobre la parte delantera de la pelvis o la pelvis, el tórax y los hombros, según proceda; evite colocar la sección de la cadera del cinturón sobre la zona abdominal.

**ADVERTENCIA:** Los cinturones de seguridad de deben ajustar lo más firmemente posible, aunque cómoda, para proporcionar la protección para la que se han diseñado. Un cinturón suelto reduce enormemente la protección que asegura a quien lo lleva.

**ADVERTENCIA:** No se deben utilizar los cinturones con las correas torcidas.

**ADVERTENCIA:** Cada conjunto de cinturón solo debe utilizarlo un ocupante; es peligroso colocar un cinturón alrededor de un niño que se lleva en el regazo.

### ■ Cinturones de seguridad de tres puntos

Los cinco asientos están equipados con cinturones de seguridad de tres puntos con retractores de bloqueo de emergencia. Durante la conducción normal el retractor permite que el ocupante del asiento se mueva libremente pero mantiene parte de la tensión en el cinturón. En una colisión o en un frenado brusco el retractor se bloquea para sujetar el cuerpo del pasajero.

El cinturón de seguridad debe fijarse correctamente al utilizar un sistema de sujeción infantil orientado hacia adelante.

#### ➤ **Instalación de un sistema de sujeción de niños con cinturón de seguridad de tres puntos** P. 82

### ■ Uso correcto de los cinturones de seguridad

Siga estas instrucciones para utilizarlos correctamente:

- Todos los ocupantes deben sentarse con la espalda recta y bien apoyada en el respaldo, y permanecer en esa posición durante todo el viaje. Agacharse o inclinarse reduce la eficacia del cinturón y puede aumentar las posibilidades de que se produzcan lesiones graves en caso de accidente.
- No coloque nunca la sección del hombro de un cinturón de seguridad de tres puntos debajo del brazo o detrás de la espalda. Si lo hace, se podrían producir lesiones extremadamente graves en caso de accidente.
- Dos personas nunca deben compartir un cinturón de seguridad. Si lo hacen, podrían sufrir lesiones extremadamente graves en caso de accidente.
- No coloque ningún accesorio en los cinturones de seguridad. Los dispositivos cuyo propósito es mejorar el confort de la sección del hombro de un cinturón de seguridad, o cambiar su posición, pueden reducir la capacidad de protección del cinturón y aumentar el riesgo de lesiones graves en caso de accidente.

### ➤ Información acerca de los cinturones de seguridad

Si extiende el cinturón de seguridad demasiado rápido, se bloqueará en su sitio. Si ocurriera esto, retraiga el cinturón de seguridad ligeramente y, a continuación, extiéndalo lentamente.

Los cinturones de seguridad no ofrecen una protección completa en todo tipo de accidentes. No obstante, en la mayoría de los casos pueden reducir el riesgo de que se produzcan lesiones graves.

En la mayoría de países es obligatorio llevar puesto el cinturón de seguridad. Tómese el tiempo necesario para familiarizarse con los requisitos legales de los países en los que conduzca.

## Recordatorio del cinturón de seguridad

### Modelos con pantalla de información



### Modelos con medidor tipo A de la interfaz de información al conductor

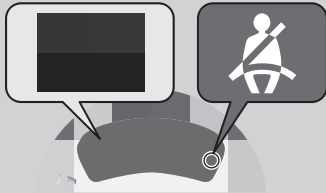

### Modelos con medidor tipo B de la interfaz de información al conductor



### Asientos delanteros

El sistema del cinturón de seguridad incluye un indicador en el tablero de instrumentos para recordar al conductor, al acompañante o a ambos que deben abrocharse los cinturones. Si el modo de alimentación está en CONTACTO antes de que el conductor se haya ajustado el cinturón, el indicador se encenderá. Si el conductor no se abrocha el cinturón, el indicador permanecerá encendido.

El aviso acústico sonará periódicamente y el indicador parpadeará cuando el vehículo esté en movimiento hasta que se abroche el cinturón.

### Recordatorio del cinturón de seguridad

El indicador se encenderá si uno de los ocupantes de los asientos delanteros no se abrocha el cinturón de seguridad en el plazo de seis segundos después de pasar el modo de alimentación a CONTACTO.

Si el asiento del acompañante no está ocupado, el indicador no se encenderá y el aviso acústico no sonará.

Si el testigo se enciende o el aviso acústico suena con nadie en el asiento del acompañante. Compruebe si:

- No hay ningún objeto pesado en el asiento del acompañante.
- El cinturón de seguridad del conductor está abrochado.

Si el testigo no se enciende cuando el pasajero está sentado y no está abrochado, es posible que algo esté interfiriendo con el sensor de detección del ocupante. Compruebe si:

- Hay un cojín sobre el asiento.
- El acompañante no se sienta correctamente.

Si no se da ninguna de estas condiciones, haga que revisen el vehículo en un distribuidor.

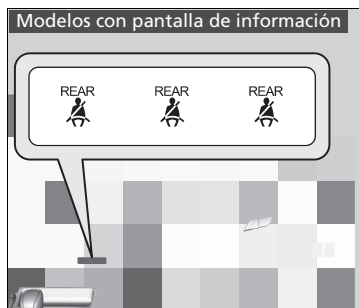

### ■ Asientos traseros\*

El vehículo supervisa el uso de los cinturones de seguridad de los asientos traseros. El indicador de recordatorio de los cinturones de seguridad de los asientos traseros le informa de si no se está utilizando alguno de los cinturones de seguridad de los asientos traseros.

El indicador se enciende cuando:

- Uno de los cinturones de seguridad de alguno de los pasajeros que viajan detrás está desabrochado cuando el modo de alimentación está en CONTACTO.
- Alguno de los pasajeros traseros se ha desabrochado el cinturón de seguridad.



El vehículo supervisa el uso de los cinturones de seguridad de los asientos traseros. La interfaz de información del conductor indica si no se está utilizando alguno de los cinturones de seguridad de los asientos traseros.

La indicación aparece cuando:

- Uno de los cinturones de seguridad de alguno de los pasajeros que viajan detrás está desabrochado cuando el modo de alimentación está en CONTACTO.
- Una puerta trasera se abre y se cierra.
- Alguno de los pasajeros traseros se abrocha o desabrocha el cinturón de seguridad.

El indicador de recordatorio de los cinturones de seguridad de los asientos parpadea y suena el aviso acústico si uno de los pasajeros traseros se desabrocha el cinturón de seguridad durante la conducción.



## ■ Tensores automáticos de los cinturones de seguridad

Los asientos delanteros están equipados con tensores automáticos de los cinturones de seguridad, que aumentan la seguridad.

Los tensores tensan automáticamente los cinturones de seguridad delanteros si se produce una colisión frontal de moderada a fuerte, en ocasiones incluso si la colisión no es lo suficientemente fuerte como para que se inflen los airbags frontales.

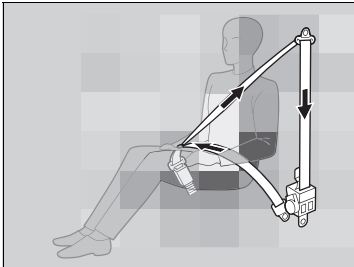

## ⊠ Tensores automáticos de los cinturones de seguridad

Los tensores de los cinturones de seguridad solo pueden activarse una vez.

Si se activa un tensor, el indicador SRS se encenderá. Haga que el distribuidor sustituya el tensor e inspeccione a fondo el sistema de los cinturones de seguridad; de lo contrario, puede que no ofrezca la protección necesaria en caso de sufrir otro accidente.

## ■ Modelos con airbag de cortina

Si se sufre un impacto lateral de moderado a fuerte, también se activan los tensores en ambos lados del vehículo.

## Abrochamiento del cinturón de seguridad

Después de ajustar el asiento delantero a la posición adecuada y sentándose con la espalda recta y bien apoyada en el respaldo:

📄 **Asientos** P. 229



1. Tire despacio del cinturón de seguridad hacia fuera.

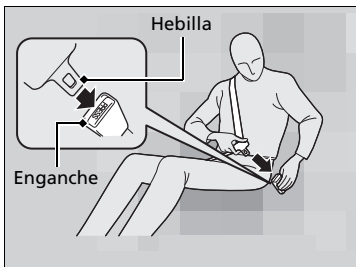

2. Introduzca la hebilla en el enganche y luego tire del cinturón para asegurarse de que ha quedado bien enganchado.

► Asegúrese de que el cinturón no esté retorcido ni atrapado en ningún punto.

### 📄 Abrochamiento del cinturón de seguridad

Nadie debe ocupar un asiento cuyo cinturón de seguridad no funcione o parezca no funcionar correctamente. Si se usa un cinturón de seguridad que no funciona correctamente, el ocupante del asiento podría no estar protegido si se produce un accidente. El cinturón afectado debe ser inspeccionado en un distribuidor lo antes posible.

No introduzca nunca objetos extraños en el enganche o el mecanismo del retractor.

Si el cinturón de seguridad parece estar bloqueado en la posición totalmente retraída, tire con firmeza del cinturón del hombro una vez y vuelva a introducirlo.

A continuación, extráigalo con suavidad del retractor y abróchelo. Si no puede liberar el cinturón de seguridad de la posición totalmente retraída, no permita que nadie se siente en el asiento y lleve el vehículo a un distribuidor para que lo reparen.

📄 **Información acerca de los cinturones de seguridad** P. 39

📄 **Inspección de los cinturones de seguridad** P. 47



3. Coloque la sección de la cadera del cinturón de seguridad lo más bajo posible sobre las caderas, y luego tire hacia arriba de la sección del hombro para que la sección de la cadera quede bien ajustada. De este modo los robustos huesos pélvicos recibirán la fuerza de un impacto, con lo que se reduce el riesgo de que se produzcan lesiones internas.
4. Si es necesario tire de nuevo hacia arriba del cinturón para tensarlo, y luego compruebe que el cinturón pasa a través del centro del tórax y sobre el hombro. De este modo las fuerzas de un impacto se distribuyen por los huesos más robustos de la parte superior del cuerpo.

#### ► Abrochamiento del cinturón de seguridad

### ⚠ ADVERTENCIA

Si los cinturones de seguridad se colocan de forma incorrecta, se pueden producir lesiones graves o incluso mortales en caso de accidente.

Asegúrese de que todos los cinturones de seguridad estén colocados correctamente antes de ponerse en marcha.

Para soltar el cinturón, pulse el botón **PRESS** rojo y, a continuación, guíe el cinturón con la mano hasta que se haya retraído por completo.

Al salir del vehículo asegúrese de que el cinturón se guarda adecuadamente para que no quede atrapado al cerrar la puerta.

## ■ Consejos para mujeres embarazadas

Si está embarazada, la mejor forma de protegerse a sí misma y a su hijo cuando conduce el vehículo o viaja en él como pasajera es ponerse siempre el cinturón de seguridad. Al colocarse el cinturón de seguridad, pase la sección del hombro por el tórax, evitando el abdomen, y mantenga la sección de la cadera del cinturón lo más bajo posible a lo largo de las caderas.



## ►► Consejos para mujeres embarazadas

Cada vez que vaya a una revisión médica, pregúntele al médico si le permite conducir.

Para reducir el riesgo de que usted o su hijo sufran lesiones debidas a la activación del airbag frontal:

- Si va a conducir, siéntese con la espalda recta y ajuste el asiento hacia atrás todo lo que sea posible sin dejar de mantener el control del vehículo.
- Si se sienta en el asiento del acompañante, ajuste el asiento hacia atrás todo lo que sea posible.

## Inspección de los cinturones de seguridad

Compruebe el estado de los cinturones de seguridad con regularidad de la siguiente manera:

- Tire hacia fuera de cada cinturón hasta el tope y compruebe si está deshilachado o presenta cortes, quemaduras y desgaste.
- Compruebe que las hebillas y los enganches funcionan correctamente y que los cinturones se retraen sin problemas.
  - Si un cinturón no se retrae fácilmente, es posible que la limpieza corrija el problema. Utilice solamente jabón neutro y agua caliente. No utilice blanqueador ni solvente. Asegúrese de que el cinturón está completamente seco antes de dejar que se retraiga.

Si un cinturón no está en buen estado o no funciona correctamente, no ofrecerá la protección adecuada y deberá sustituirse lo antes posible.

Es posible que un cinturón que se llevaba puesto cuando tuvo lugar un accidente no ofrezca el mismo nivel de protección en caso de sufrir otro accidente. Los cinturones de seguridad deben ser inspeccionados en un distribuidor después de cualquier colisión.

### Inspección de los cinturones de seguridad

#### **⚠ ADVERTENCIA**

Si los cinturones de seguridad no se comprueban ni reciben mantenimiento es posible que no funcionen correctamente cuando se necesiten, lo que puede tener como consecuencia lesiones graves o incluso mortales.

Compruebe los cinturones de seguridad con regularidad, y si detecta algún problema asegúrese de que es rectificado lo antes posible.

**ADVERTENCIA:** El usuario no debe realizar modificaciones ni añadidos que impidan el funcionamiento de los dispositivos de ajuste del cinturón de seguridad para eliminar la holgura, ni tampoco impedir el ajuste del conjunto del cinturón de seguridad para eliminar la holgura.

**ADVERTENCIA:** Es esencial sustituir todo el conjunto después de su desgaste debido a un impacto fuerte, aunque los daños en el conjunto no sean evidentes.

**ADVERTENCIA:** Se debe tener cuidado para evitar manchar las correas con pulimentos, aceites y productos químicos, en particular con el ácido de la batería. Se pueden limpiar de forma segura con un jabón suave y agua. Se deberá sustituir el cinturón de seguridad si la correa se deshilacha, se contamina o resulta dañada.

## Puntos de anclaje

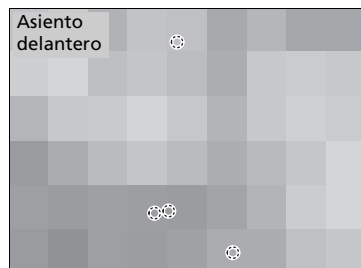

Al sustituir los cinturones de seguridad, utilice los puntos de anclaje que se muestran en las imágenes. El asiento delantero tiene un cinturón de seguridad de tres puntos.

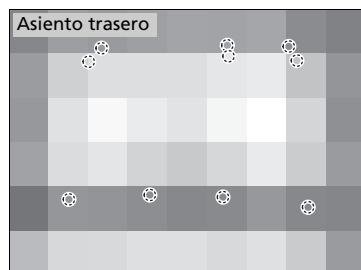

El asiento trasero tiene tres cinturones de seguridad de tres puntos.

## Componentes del sistema de airbag

Los airbags frontales, laterales\* y de cortina\* se despliegan en función de la dirección y la gravedad del impacto. El sistema de airbag consta de:

- Dos airbags frontales SRS (sistema de sujeción suplementario). El airbag del conductor está almacenado en el centro del volante, y el del acompañante en el salpicadero. Ambos muestran la marca **SRS AIRBAG**.

### Modelos con airbags laterales

- Dos airbags laterales. Uno para el conductor y otro para el acompañante. Los airbags están almacenados en los bordes exteriores de los respaldos de los asientos. Ambos muestran la marca **SIDE AIRBAG**.

### Modelos con airbag de cortina

- Dos airbags de cortina, uno a cada lado del vehículo. Los airbags están almacenados en el techo, encima de las ventanillas. Los pilares delanteros y traseros muestran la marca **SIDE CURTAIN AIRBAG**.

- Una unidad de control electrónico que, cuando el modo de alimentación está en CONTACTO, controla continuamente la información de los diferentes sensores de impacto, sensores de asiento y hebillas, activadores de los airbags y tensores de los cinturones de seguridad, además de otra información del vehículo. En caso de choque, esta información quedará grabada en la unidad.
- Tensores automáticos de los cinturones de seguridad delanteros.
- Sensores de impacto que pueden detectar un impacto frontal o lateral de moderado a fuerte\*.
- Un indicador en el tablero de instrumentos que alerta sobre un posible problema en el sistema de airbag o en los tensores de los cinturones de seguridad.

\* No disponible en todos los modelos

## ■ Observaciones importantes acerca de los airbags

Los airbags pueden resultar peligrosos. Para cumplir su función, los airbags deben inflarse con una enorme fuerza. Así, aunque los airbags ayudan a salvar vidas, pueden causar quemaduras, moretones y otras lesiones en principio leves, que en ocasiones pueden resultar mortales si los ocupantes no utilizan correctamente los cinturones de seguridad o no están bien sentados.

**Lo que debe hacer:** Utilice el cinturón de seguridad correctamente y siéntese con la espalda recta y tan alejado del volante como sea posible para mantener el control del vehículo. El acompañante debe colocar su asiento tan alejado del salpicadero como sea posible.

Recuerde, no obstante, que ningún sistema de seguridad puede evitar todas las lesiones o los fallecimientos que pueden llegar a producirse en un accidente grave, aunque se utilicen correctamente los cinturones de seguridad y se desplieguen los airbags.

**No coloque objetos duros ni puntiagudos entre usted y un airbag frontal.** Si se llevan objetos duros o puntiagudos en el regazo, o se conduce con una pipa u otro objeto puntiagudo en la boca, pueden producirse lesiones en caso de inflarse el airbag delantero.

**No fije ni coloque objetos sobre las cubiertas de los airbags delanteros.** Los objetos depositados sobre las cubiertas marcadas con **SRS AIRBAG** pueden impedir el funcionamiento correcto de los airbags o salir despedidos en el interior del vehículo y herir a alguien si se inflan los airbags.

## ⌘ Observaciones importantes acerca de los airbags

No intente desactivar los airbags. Los airbags junto con los cinturones de seguridad ofrecen la mejor protección posible.

Al conducir, mantenga los brazos y las manos apartados de la trayectoria de despliegue del airbag frontal; para ello, sujete el volante con una mano a cada lado. No pase el brazo por encima de la tapa del airbag.



## Tipos de airbags

El vehículo está equipado con tres tipos de airbags:

- **Airbags frontales:** Los airbags situados delante de los asientos del conductor y del acompañante.
- **Airbags laterales\*:** Los airbags situados en los respaldos de los asientos del conductor y del acompañante.
- **Airbags de cortina\*:** Airbags por encima de las ventanillas.

Cada uno de ellos se explica con más detalle en las páginas siguientes.

## Airbags frontales (SRS)

Los airbags frontales SRS se inflan en caso de colisión frontal de moderada a fuerte para ayudar a proteger la cabeza y el tórax del conductor o el acompañante.

**SRS** (sistema de sujeción suplementario) indica que los airbags están diseñados para complementar los cinturones de seguridad, no para sustituirlos. Los cinturones de seguridad son el principal sistema de sujeción de los ocupantes.

### Ubicaciones

Los airbags frontales están ubicados en el centro del volante en el caso del conductor y en el salpicadero en el caso del acompañante. Ambos airbags muestran la marca **SRS AIRBAG**.

### Tipos de airbags

Los airbags pueden inflarse siempre que el modo de alimentación esté en CONTACTO.

Cuando un airbag se infla a causa de una colisión, se puede ver una pequeña cantidad de humo. Procede del proceso de combustión del material inflador y no es perjudicial. Las personas con problemas respiratorios pueden experimentar un cierto malestar temporal. Si esto sucede, salga del vehículo en cuanto resulte seguro hacerlo.

\* No disponible en todos los modelos

## ■ Funcionamiento

Los airbags frontales están diseñados para inflarse cuando se produce una colisión frontal de moderada a fuerte. Si el vehículo desacelera repentinamente, los sensores envían información a la unidad de control, que envía las señales correspondientes para que se infle un airbag frontal o ambos.

Una colisión frontal o bien puede suceder de forma totalmente frontal o en ángulo entre dos vehículos, o bien puede consistir en el impacto del vehículo contra un objeto fijo, como una pared de cemento.

## ■ Funcionamiento de los airbags frontales

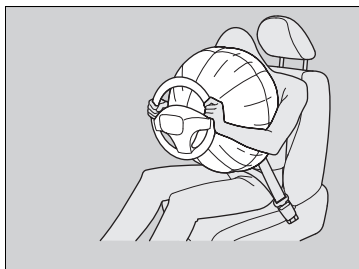

Mientras el cinturón de seguridad sujeta el torso, el airbag frontal ofrece protección suplementaria para la cabeza y el tórax.

Los airbags frontales se desinflan de inmediato para no dificultar la visibilidad del conductor ni su capacidad de manejar el volante o utilizar otros controles.

El tiempo total que tardan en inflarse y desinflarse es tan breve que la mayoría de los ocupantes no se dan cuenta de que los airbags se han desplegado hasta que los ven desinflados delante.

### ■ Situaciones en las que no se deberían desplegar los airbags

**Colisiones frontales leves:** Los airbags frontales están diseñados para complementar a los cinturones de seguridad y ayudar a salvar vidas, no para evitar las lesiones leves (incluso la fractura de algún hueso) que se pueden producir en una colisión frontal de carácter leve.

**Impactos laterales:** Los airbags frontales pueden ofrecer protección cuando se produce una desaceleración brusca que hace que el conductor o el acompañante se desplacen hacia la parte delantera del vehículo. Los airbags laterales\* y los airbags de cortina\* se han diseñado específicamente para ayudar a reducir la gravedad de las lesiones que se pueden producir en un impacto lateral de moderado a fuerte que hace que el conductor o el acompañante se desplacen hacia un lateral del vehículo.

**Impactos traseros:** Las cabeceras y los cinturones de seguridad son la mejor protección posible en un impacto trasero. Los airbags frontales no pueden ofrecer apenas protección en dicho caso y no están diseñados para desplegarse en colisiones de este tipo.

**Vueltas de campana:** Los cinturones de seguridad y los airbags de cortina\* ofrecen la mejor protección posible en un vuelco. Los airbags frontales no están diseñados para desplegarse en caso de una vuelta de campana, ya que la protección que pueden ofrecer en dicho caso es mínima.

### ■ Situaciones en las que se despliegan los airbags frontales a pesar de haberse producido daños leves o inapreciables

Dado que el sistema de airbag detecta una desaceleración brusca, un fuerte impacto en el bastidor o la suspensión del vehículo podrían provocar el despliegue de uno o varios airbags. Por ejemplo, esto podría suceder al impactar contra el bordillo de la acera, el borde de un agujero u otro objeto fijo a baja altura, lo que causa una desaceleración brusca en el chasis del vehículo. Como el impacto se produce debajo del vehículo, los daños pueden no ser aparentes.

### ■ Situaciones en las que es posible que no se desplieguen los airbags delanteros aunque los daños exteriores parezcan graves

Dado que las partes deformables de la carrocería absorben la energía de colisión en un impacto, el alcance de los daños visibles puede no ser siempre indicativo del funcionamiento correcto de los airbags. De hecho, algunas colisiones pueden provocar daños graves pero no el despliegue de los airbags, debido a que o bien no resultan necesarios o bien no proporcionarían protección aunque se desplegaran.

\* No disponible en todos los modelos

## Airbags laterales\*

Los airbags laterales ayudan a proteger el torso y la pelvis del conductor o el acompañante si se produce un impacto lateral de moderado a fuerte.

### ■ Ubicaciones

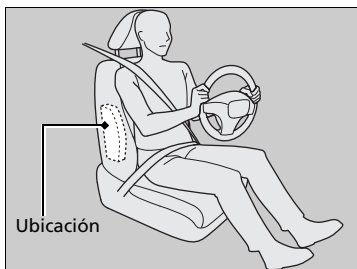

Los airbags laterales se alojan en el borde exterior de los respaldos de los asientos del conductor y del acompañante.

Ambos muestran la marca **SIDE AIRBAG**.

### ■ Funcionamiento

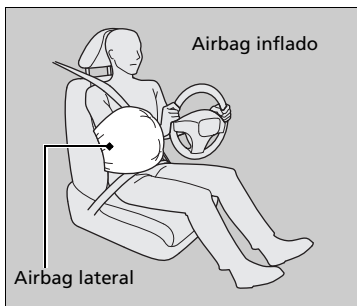

Cuando los sensores detectan un impacto lateral de moderado a fuerte, la unidad de control envía una señal al airbag lateral del lado que ha sufrido el impacto para que se infle de inmediato.

### ►► Airbags laterales\*

No coloque accesorios en los airbags o cerca de los mismos. Pueden afectar al funcionamiento normal de los airbags, o herir a uno de los ocupantes si se infla un airbag.

No cubra ni sustituya las tapas de los respaldos delanteros sin consultar a un distribuidor.

Si se sustituyen o cubren inadecuadamente las tapas de los asientos delanteros puede impedirse el despliegue correcto de los airbags laterales durante un impacto lateral.

No deje que el acompañante se recline lateralmente con la cabeza en la trayectoria de despliegue del airbag lateral. Si se infla el airbag lateral puede golpear con mucha fuerza y lesionar gravemente al acompañante.

**■ Situaciones en las que se despliega un airbag lateral a pesar de haberse producido daños leves o inapreciables**

Dado que el sistema de airbag detecta una aceleración brusca, un fuerte impacto en un lateral del bastidor del vehículo podría provocar el despliegue de un airbag lateral. En dichos casos los daños pueden ser muy leves o inexistentes, pero los sensores de impacto lateral detectan un impacto lo suficientemente fuerte como para que se despliegue el airbag.

**■ Situaciones en las que es posible que no se despliegue un airbag lateral aunque los daños visibles parezcan graves**

Es posible que no se despliegue un airbag lateral en un impacto que provoque daños aparentemente graves. Esto puede ocurrir si el punto donde se produce el impacto está situado hacia el extremo delantero o trasero del vehículo, o si las piezas deformables de la carrocería absorben la mayor parte de la energía de colisión. En cualquier caso, el airbag lateral no se habría necesitado ni habría ofrecido protección aunque se hubiera desplegado.

## Airbags de cortina \*

Los airbags de cortina ayudan a proteger las cabezas del conductor y de los pasajeros sentados en los asientos exteriores en un impacto lateral de moderado a fuerte.

### ■ Ubicaciones

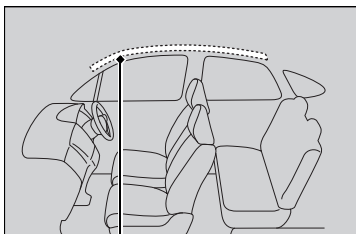

Ubicación de los airbags de cortina

Los airbags de cortina están ubicados en el techo, por encima de las ventanillas a ambos lados del vehículo.

### ■ Funcionamiento

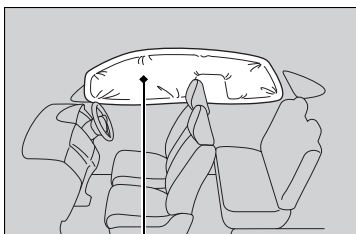

Airbag de cortina desplegado

El airbag de cortina está diseñado para desplegarse en un impacto lateral de moderado a fuerte.

### ■ Situaciones en las que se despliegan los airbags de cortina en una colisión frontal

En una colisión frontal en ángulo de moderada a fuerte también pueden inflarse uno de los airbags de cortina laterales o ambos.

### ►► Airbags de cortina \*

La eficacia de los airbags de cortina es óptima si el ocupante del asiento utiliza correctamente el cinturón de seguridad y está sentado con la espalda recta y bien apoyada en el respaldo.

No fije ningún objeto a las ventanillas ni a los pilares del techo, puesto que pueden impedir el funcionamiento correcto de los airbags de cortina.

#### Modelos con colgador para ropa

No coloque una percha ni objetos duros sobre un colgador para ropa. Podrían producirse lesiones si se despliega el airbag de cortina.

## Indicadores del sistema de airbag

### Modelos con pantalla de información

Si se produce un problema en el sistema de airbag, se encenderá el indicador del SRS.

### Modelos con interfaz de información del conductor

Si se produce un problema en el sistema de airbag, se encenderá el indicador del SRS y aparecerá un mensaje en la interfaz de información del conductor.

### Indicador del sistema de sujeción suplementario (SRS)

#### Modelos con pantalla de información



#### ■ Cuando el modo de alimentación está en CONTACTO

El indicador se enciende durante unos segundos y a continuación se apaga. Esto confirma que el sistema funciona correctamente.

Si el indicador se enciende en cualquier otro momento, o no se llega a encender, el sistema debe ser inspeccionado en un distribuidor lo antes posible. En caso contrario, es posible que los airbags y los sensores de los cinturones de seguridad no funcionen correctamente cuando se necesiten.

#### ⊠ Indicador del sistema de sujeción suplementario (SRS)

### ⚠ ADVERTENCIA

Si se hace caso omiso del indicador del SRS pueden producirse lesiones graves o incluso mortales en caso de que el sistema de airbag o los sensores no funcionen correctamente.

Si el indicador del SRS alerta sobre un posible problema, el vehículo debe ser inspeccionado en un distribuidor lo antes posible.

Modelos con medidor tipo A de la interfaz de información al conductor

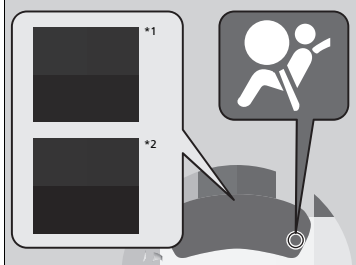

Modelos con medidor tipo B de la interfaz de información al conductor

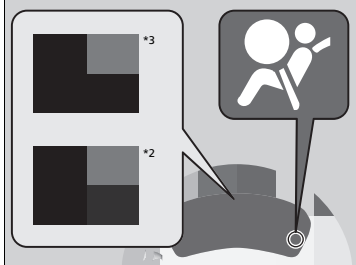

\*1 : Modelos de Filipinas, Laos, Camboya y Birmania

\*2 : Modelos para otros países

\*3 : Modelos de Latinoamérica con volante a la izquierda



## Mantenimiento de los airbags

No necesitará ni deberá realizar mantenimiento alguno ni sustituir cualquiera de los componentes del sistema de airbag por sus propios medios. No obstante, el vehículo debe ser inspeccionado en un distribuidor si se produce una de estas situaciones:

### ■ Cuando los airbags se han desplegado

Si se ha inflado un airbag, se deben sustituir la unidad de control y las demás piezas relacionadas. Asimismo, una vez que se haya activado el tensor automático de un cinturón de seguridad, deberá sustituirse.

### ■ Cuando el vehículo ha sufrido una colisión de moderada a fuerte

Aunque no se hayan inflado los airbags, el distribuidor deberá revisar lo siguiente: Los sensores de los cinturones de seguridad delanteros y todos los cinturones que estaban abrochados en el momento de producirse el accidente.

#### ⌘ Mantenimiento de los airbags

Está prohibido desmontar los componentes de los airbags del vehículo.

En caso de anomalía o avería, o después de la activación del despliegue del airbag/tensor de cinturón de seguridad, acuda a personal calificado para su manipulación.

No se recomienda el uso de componentes recuperados del sistema de airbag, incluido el airbag, los sensores, los sensores y la unidad de control.

## Protección de los niños a bordo

Cada año muchos niños resultan heridos o mueren en accidentes de tráfico porque viajaban sin sujetar o sujetos de forma incorrecta. De hecho, los choques de vehículos son la primera causa de muerte de niños de 12 años y menores.

Para reducir el número de muertes y lesiones de niños, los bebés y los niños deben ir adecuadamente sujetos cuando van en un vehículo.

**Los niños deben sentarse en un asiento trasero debidamente sujetos.** La razón es la siguiente:

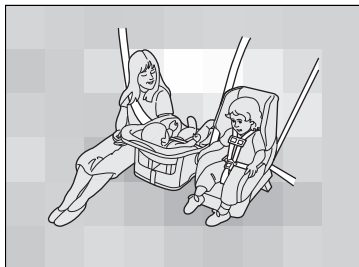

- Si hay un niño sentado en el asiento delantero y se infla el airbag frontal, el niño puede resultar herido o muerto.
- Un niño sentado en el asiento delantero puede además distraer al conductor, afectando a su capacidad de controlar el vehículo.
- Las estadísticas indican que los niños de cualquier edad y tamaño viajan más seguros cuando van sentados en un asiento trasero debidamente sujetos.

### Protección de los niños a bordo

## ⚠️ ADVERTENCIA

**Los niños que viajen sin sujetar o sujetos de forma incorrecta pueden resultar heridos de gravedad o muertos en un accidente.**

Si un niño es demasiado pequeño para utilizar el cinturón de seguridad, se debe sujetar debidamente mediante un sistema de sujeción para niños homologado. Los niños mayores se deben sujetar debidamente con un cinturón de seguridad, utilizando un cojín elevador si es necesario.

En muchos países, la ley exige que todos los niños de 12 o menos años, y aquellos cuya altura sea inferior a 150 cm, vayan adecuadamente sujetos en un asiento trasero.

En muchos países es obligatorio utilizar un sistema de sujeción para niños homologado oficialmente y adecuado para transportar a un niño en cualquier asiento de pasajero. Consulte la legislación de su país.

Se recomienda que el sistema de sujeción infantil cumpla el reglamento n.º 44 o n.º 129\* de la Comisión Económica Europea para las Naciones Unidas o la normativa de los países en cuestión.

📄 **Selección de un sistema de sujeción de niños** P. 67

- No lleve nunca a un niño en su regazo, ya que es imposible protegerles en caso de colisión.
- No se ponga tampoco nunca el cinturón de seguridad sobre usted y el niño. En un accidente el cinturón presionaría mucho al niño y le causaría heridas graves o incluso mortales.
- Dos niños nunca deben compartir un cinturón. Ambos podrían resultar heridos de extrema gravedad en caso de accidente.
- Cualquier niño que sea demasiado pequeño para llevar un cinturón de seguridad, se deberá sujetar adecuadamente en un sistema de sujeción infantil aprobado y que esté adecuadamente sujeto al vehículo utilizando el cinturón de seguridad o el sistema de anclaje de sujeción infantil.

►► Protección de los niños a bordo

Visera del acompañante

Excepto modelos de la India, Bután y Nepal sin techo solar

**⚠ ADVERTENCIA**



No utilice NUNCA un sistema de sujeción infantil orientado hacia atrás en un asiento protegido por un AIRBAG FRONTAL ACTIVO. El niño podría sufrir LESIONES GRAVES o MORTALES.

Modelos de la India, Bután y Nepal sin techo solar

**⚠ ADVERTENCIA**



No utilice NUNCA un sistema de sujeción infantil orientado hacia atrás en un asiento protegido por un AIRBAG FRONTAL ACTIVO. El niño podría sufrir LESIONES GRAVES o MORTALES.

- Impida que los niños accionen las puertas, las ventanillas o los dispositivos de ajuste de los asientos.
- No deje a los niños solos en el vehículo, especialmente si el tiempo es caluroso, ya que el habitáculo se puede calentar tanto que podrían morir. Además, podrían activar algún control del vehículo, haciendo que se desplace inesperadamente.

►► Protección de los niños a bordo

Jamba de la puerta del acompañante\*

**⚠ ADVERTENCIA**



¡Peligro grave!

No utilice un sistema de sujeción para niños en posición del sentido contrario a la marcha del vehículo en un asiento protegido por un airbag frontal.

**ADVERTENCIA:** Utilice el botón de bloqueo del elevalunas para impedir que los niños abran las ventanillas. Utilice esta función para impedir que los niños jueguen con las ventanillas, lo cual puede exponerles a peligros o distraer al conductor.

**🔌 Apertura y cierre de los elevalunas eléctricos** P. 197

**ADVERTENCIA:** Llévase siempre consigo la llave de contacto al salir del vehículo con o sin ocupantes dentro.

#### ►► Protección de los niños a bordo

Como recordatorio del riesgo que presenta el airbag frontal para la seguridad infantil, el vehículo cuenta con etiquetas de advertencia en el marco de la puerta y la visera del lado del acompañante\*.

Lea y siga las instrucciones de esta etiqueta.

► **Etiquetas de seguridad** P. 89

## Seguridad de los bebés y niños pequeños

### ■ Protección de bebés

Un bebé debe ir siempre debidamente sujeto con un sistema de sujeción infantil orientado hacia atrás, hasta que el bebé alcance el límite de estatura o peso establecido por el fabricante del sistema de sujeción.

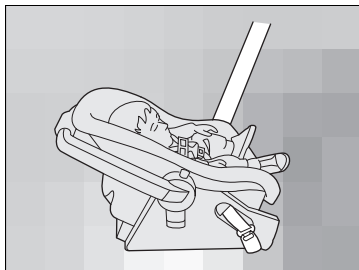

#### ■ Colocación de un sistema de sujeción infantil orientado hacia atrás

El sistema de sujeción para niños debe colocarse y fijarse en uno de los asientos traseros.

- Se recomienda encarecidamente que instale este sistema de sujeción infantil directamente detrás del asiento del pasajero delantero, adelante el asiento todo lo necesario y lo deje sin ocupar.
- Asegúrese de que el sistema de sujeción infantil no esté en contacto con el asiento que tiene delante.

Otra alternativa es utilizar un sistema de sujeción infantil a contramarcha de menor tamaño.

### ►► Protección de bebés

## ⚠ ADVERTENCIA

Si se coloca en el asiento delantero un sistema de sujeción para niños orientado hacia atrás, podrían producirse lesiones graves o incluso mortales en caso de inflarse el airbag frontal del acompañante.

Coloque siempre en uno de los asientos traseros, no en el asiento delantero, los sistemas de sujeción para niños orientados hacia atrás.

Si se monta correctamente, el sistema de sujeción infantil orientado hacia atrás puede impedir que el conductor o el acompañante desplacen su asiento completamente hacia atrás o que bloqueen el respaldo de su asiento en la posición deseada.

#### ►► Protección de bebés

Numerosos expertos recomiendan el uso de un sistema de sujeción infantil orientado hacia atrás para niños de hasta dos años, siempre que el peso y la estatura del niño sean adecuados para un sistema de sujeción infantil orientado hacia atrás.

Los sistemas de sujeción infantil orientados hacia atrás nunca deben colocarse orientados hacia delante.

Consulte siempre las instrucciones del fabricante del sistema de sujeción infantil antes de montarlo.

Si se infla el airbag frontal del acompañante, puede impactar con mucha fuerza en el sistema de sujeción para niños orientado hacia atrás, pudiendo desplazar o golpear el sistema y lesionar gravemente al niño.

## ■ Protección de niños de menor tamaño

Si un niño ha superado las limitaciones de peso y altura de un sistema de sujeción infantil orientado hacia atrás, el niño deberá viajar correctamente sujeto en un sistema de sujeción infantil orientado hacia delante firmemente asegurado hasta que supere las limitaciones de peso y altura de dicho sistema.

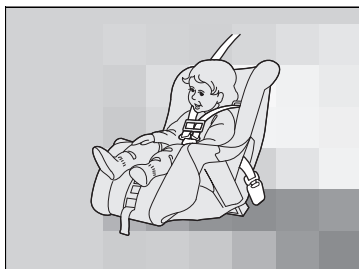

### ■ Colocación de un sistema de sujeción infantil orientado hacia delante

Recomendamos encarecidamente colocar en los asientos traseros los sistemas de sujeción infantil orientados hacia delante.

La colocación de un sistema de sujeción infantil orientado hacia delante en el asiento delantero puede ser peligrosa. Los asientos traseros son los lugares más seguros para los niños.

## ►► Protección de niños de menor tamaño

### ⚠ ADVERTENCIA

Si se coloca en el asiento delantero un sistema de sujeción infantil orientado hacia delante, podrían producirse lesiones graves o incluso mortales en caso de inflarse el airbag frontal.

Si necesita colocar en el asiento delantero un sistema de sujeción infantil orientado hacia delante, desplace el asiento hacia atrás todo lo que sea posible y sujete al niño correctamente.

Familiarícese con las leyes y normas relativas al uso de sistemas de sujeción infantil en vigor en la zona donde utiliza el vehículo, y siga las instrucciones del fabricante del sistema que emplea.



## ■ Selección de un sistema de sujeción de niños

Algunos sistemas de sujeción infantil son compatibles con anclaje inferior. Algunos disponen de conexión de tipo rígido, mientras que otros son de tipo flexible. La facilidad de uso de ambos es similar. Algunos sistemas actuales y anteriores de sujeción para niños sólo se pueden instalar utilizando el cinturón de seguridad. Sea cual sea el tipo que elija, siga las instrucciones de uso y mantenimiento del fabricante del sistema de sujeción para niños, incluidas las fechas de caducidad recomendadas, así como las instrucciones de este manual. Una instalación adecuada es esencial para maximizar la seguridad del niño.

Es posible que el tipo flexible no esté disponible en su país.

En las posiciones de asiento y en los vehículos no equipados con anclajes inferiores, se puede instalar un sistema de sujeción infantil utilizando el cinturón de seguridad y una correa superior para mayor seguridad. Esto se debe a que todos los sistemas de sujeción infantil deben ir sujetos con el cinturón de seguridad cuando no se utiliza el sistema de anclaje inferior. Además, es posible que el fabricante del sistema de sujeción infantil aconseje utilizar un cinturón de seguridad para fijar un sistema de sujeción ISOFIX una vez que el niño alcance un peso determinado. Lea el manual del propietario del sistema de sujeción infantil para obtener las instrucciones de instalación correctas.

## ■ Consideración importante al seleccionar un sistema de sujeción infantil

Asegúrese de que el sistema de sujeción para niños cumple los tres requisitos siguientes:

- El sistema de sujeción para niños es del tipo y tamaño correctos para el niño.
- El sistema de sujeción para niños es del tipo correcto para el asiento del vehículo.
- El sistema de sujeción para niños cumple la normativa de seguridad. Se recomienda que el sistema de sujeción infantil cumpla el reglamento n.º 44 o n.º 129\* de la Comisión Económica Europea para las Naciones Unidas o la normativa de los países en cuestión. Busque en la caja la marca de homologación del sistema y la declaración de cumplimiento del fabricante.

## ►► Selección de un sistema de sujeción de niños

La instalación de un sistema de sujeción de niños compatible con anclaje inferior es sencilla.

Los sistemas de sujeción de niños compatibles con anclaje inferior se han concebido para simplificar el proceso de instalación y reducir la probabilidad de lesiones producidas por una instalación incorrecta.

### Modelos de Indonesia y Malasia

Recomendamos instalar un sistema de sujeción infantil ISOFIX original de Honda orientado hacia atrás o hacia delante para bebés y niños pequeños respectivamente. Pregunte en su distribuidor.

\* No disponible en todos los modelos

### ■ Normas de los sistemas de sujeción infantil

Si un sistema de sujeción infantil, tanto si se instala con i-Size\* /ISOFIX como con el cinturón de seguridad, cumple el reglamento de la Comisión Económica Europea para las Naciones Unidas, dispondrá de una etiqueta de homologación como la que se muestra en la tabla adyacente. Antes de comprar o usar un sistema de sujeción infantil, compruebe la etiqueta de homologación y confirme que es compatible con su vehículo y el menor, y que cumple con el reglamento de la Comisión Económica Europea para las Naciones Unidas.

### ► Selección de un sistema de sujeción de niños

Ejemplo de etiqueta de aprobación del reglamento n.º 44 de la Comisión Económica Europea para las Naciones Unidas

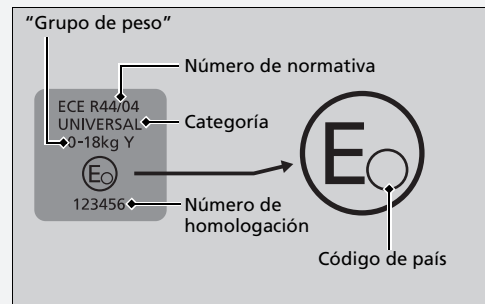

Ejemplo de etiqueta de aprobación del reglamento n.º 129 de la Comisión Económica Europea para las Naciones Unidas\*

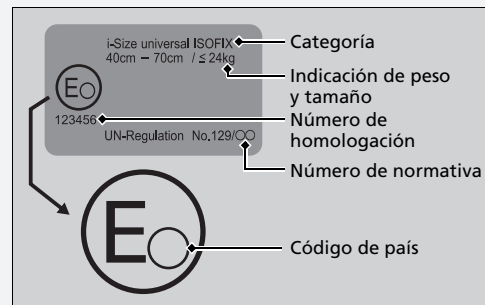

Modelos de India

■ Sistemas de sujeción infantil ISOFIX

Grupo de peso	Clase de tamaño	Fijación	Posiciones ISOFIX del vehículo				Sistemas de sujeción infantil recomendados*1
			Acompañante delantero	Asiento trasero			
				Lado izq.	Lado dch.	Centro	
Capazo	F	ISO/L1	X	X	X	X	
	G	ISO/L2	X	X	X	X	
Grupo 0 hasta 10 kg	E	ISO/R1	X	IL	IL	X	ISOFIX original Honda (orientado hacia atrás)
Grupo 0+ hasta 13 kg	E	ISO/R1	X	IL	IL	X	ISOFIX original Honda (orientado hacia atrás)
	D	ISO/R2	X	IL	IL	X	ISOFIX original Honda (orientado hacia atrás)
	C	ISO/R3	X	IL	IL	X	ISOFIX original Honda (orientado hacia atrás)
Grupo I de 9 a 18 kg	D	ISO/R2	X	IL	IL	X	
	C	ISO/R3	X	IL	IL	X	
	B	ISO/F2	X	IUF, IL	IUF, IL	X	IL: ISOFIX original Honda (orientado hacia delante)
	B1	ISO/F2X	X	IUF, IL	IUF, IL	X	IL: ISOFIX original Honda (orientado hacia delante)
	A	ISO/F3	X	IUF, IL	IUF, IL	X	IL: ISOFIX original Honda (orientado hacia delante)
Grupo II 15 a 25 kg			X	X	X	X	
Grupo III 22 a 36 kg			X	X	X	X	

►► Sistemas de sujeción infantil ISOFIX

Antes de adquirir un sistema de sujeción infantil, asegúrese de comprobar la clase de tamaño ISOFIX o la instalación para asegurarse de que el asiento es compatible con el vehículo.

Clase de tamaño ISOFIX	Instalación (CRF)	Descripción
G	ISO/L2	Asiento para bebés orientado hacia lateral derecho (capazo)
F	ISO/L1	Asiento para bebés orientado hacia lateral izquierdo (capazo)
E	ISO/R1	Asiento para bebés orientado hacia atrás
D	ISO/R2	Sistemas de sujeción para niños orientado hacia atrás de tamaño reducido
C	ISO/R3	Sistemas de sujeción para niños orientado hacia atrás de tamaño completo
B1	ISO/F2X	Sistemas de sujeción para niños orientado hacia delante de altura reducida
B	ISO/F2	Sistemas de sujeción para niños orientado hacia delante de altura reducida
A	ISO/F3	Sistemas de sujeción para niños orientado hacia delante de altura normal

- 
- IUF: Adecuado para un sistema de sujeción infantil ISOFIX orientado hacia delante de tipo universal homologado para su uso en este grupo de peso.
- II: Adecuado para los sistemas de sujeción para niños ISOFIX (CRS) concretos, incluidos los enumerados en el cuadro correspondiente que se indican en la columna derecha de la tabla. Estos CRS ISOFIX pueden ser de tipo “específico para el vehículo”, “restringido” o “semiuniversal”.
- X: Posición de asiento no adecuada para niños en este grupo de peso.
- \* 1: Los denominados sistemas de sujeción infantil (CRS) reflejan las recomendaciones de Honda en la fecha de publicación. Debe dirigirse a un distribuidor autorizado para obtener información actualizada acerca de los CRS recomendados. Es posible que otros CRS también sean adecuados; consulte los fabricantes de CRS para ver las listas de vehículos recomendados.
-

## ■ Sistemas de sujeción infantil para instalarse con un cinturón de seguridad de tres puntos

No todos los distintos tipos de sistemas de sujeción para niños son adecuados para su vehículo. Antes de comprar o utilizar un sistema de sujeción infantil, consulte las siguientes tablas para garantizar que el sistema de sujeción infantil es adecuado para el vehículo, la posición del asiento y el peso (grupo de peso) y el tamaño del niño.

### ☒ Sistemas de sujeción infantil para instalarse con un cinturón de seguridad de tres puntos

Se especifica un grupo de peso para algunos sistemas de sujeción para niños. Asegúrese de verificar el grupo de peso en las instrucciones del fabricante además de en el embalaje y las etiquetas del sistema de sujeción para niños.

Los sistemas de sujeción para niños concretos que figuran en la tabla son productos originales de Honda. Están disponibles en su distribuidor.

Para realizar una correcta instalación, consulte el manual de instrucciones que acompaña al sistema de sujeción para niños.

Modelos de India

■ Sistemas de sujeción infantil instalados con cinturón de seguridad

Grupo de peso	Posición de asiento				Sistemas de sujeción infantil recomendados*1
	Asiento del acompañante	Asiento trasero			
		Lado izq.	Lado dch.	Centro	
Grupo 0 hasta 10 kg	X	U	U	X	
Grupo 0+ hasta 13 kg	X	U	U	X	
Grupo I 9 a 18 kg	UF*2	U	U	UF	
Grupo II 15 a 25 kg	UF*2	U	U	UF	
Grupo III 22 a 36 kg	UF*2	U	U	UF	

U: Adecuado para sistemas de sujeción de categoría "universal" homologados para su uso en este grupo de peso.

UF: Adecuado para sistemas de sujeción infantil de categoría "universal" en posición del sentido de marcha del vehículo y homologados para su uso en este grupo de peso.

L: Adecuado para los sistemas de sujeción para niños concretos que se indican en esta lista. Estos sistemas de sujeción pueden ser de tipo "específico para el vehículo", "restringido" o "semiuniversal".

X: Posición de asiento no adecuada para niños en este grupo de peso.

\*1: Los denominados sistemas de sujeción infantil (CRS) reflejan las recomendaciones de Honda en la fecha de publicación. Debe hablar con un distribuidor autorizado para consultar información actualizada sobre nuestros CRS. Es posible que otros CRS también sean adecuados; consulte los fabricantes de CRS para ver las listas de vehículos recomendados.

\*2: Desplace el asiento delantero hacia atrás hasta el máximo y ajuste el ángulo del respaldo del asiento delantero a su posición más vertical. Y si el CRS y la cabecera interfieren, retire la cabecera. La cabecera retirada debe almacenarse en el maletero, para que no salga despedido ante una colisión o frenado repentinos.

Además, al retirar el CRS, y si hay un adulto sentado, coloque la cabecera en el asiento original y asegúrese de que quede bien fijo.

#### Modelos de India

Se especifica una clase de tamaño para algunos sistemas de sujeción infantil. Asegúrese de comprobar la clase de tamaño según indican las instrucciones del fabricante, el embalaje y las etiquetas de la sujeción para niños.

Para una instalación correcta, consulte el manual de instrucciones del sistema de sujeción para niños.

Modelos de Malasia

■ Ubicaciones para la instalación del sistema de sujeción infantil

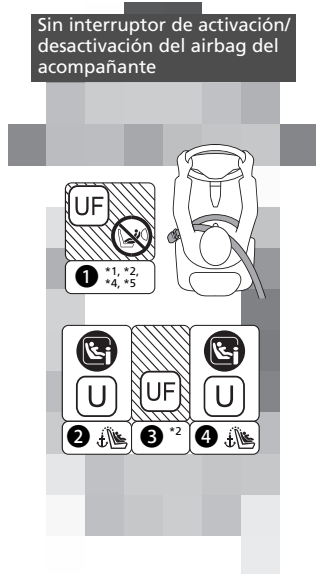

	Indicado para sistemas de sujeción infantil universales instalados con los cinturones de seguridad del vehículo.
	Indicado para sistemas de sujeción infantil universales orientados hacia delante instalados con los cinturones de seguridad del vehículo.
	Indicado para sistemas de sujeción infantil i-Size e ISOFIX.
	Indicado solo para sistemas de sujeción infantil orientados hacia delante.
	Nunca use un sistema de sujeción infantil orientado hacia atrás.
	Posición de los asientos con anclajes de sujeción superior.

\*1: Deslice el asiento a la posición más retrasada y ajuste el respaldo en la posición de bloqueo más adelantada.

\*2: Solo orientado hacia delante

\*4: La cabecera debe extraerse al instalar un asiento elevador orientado hacia delante homologado por reglamento n.º 129 de la Comisión Económica Europea para las Naciones Unidas. La cabecera retirada debe almacenarse en el maletero, para que no salga despedido ante una colisión o frenado repentinos. Además, con el asiento elevador retirado, coloque la cabecera en el asiento original y asegúrese de que quede bien fijo.

\*5: Si no puede colocar de manera estable el sistema de sujeción infantil, ajuste el ángulo del respaldo del asiento para que quede en paralelo con la parte posterior de dicho sistema, manteniéndolo por delante del anclaje para el hombro del cinturón de seguridad.

Los sistemas de sujeción infantil con pies de apoyo pueden instalarse en posiciones de asiento sin i-Size. Sin embargo, se excluye el asiento central.



Número de posición del asiento	Grupos de tamaño Peso Estatura		Posición de asiento			
			①	②	③	④
			Pasajero delantero <sup>*1, *5</sup>	Segunda fila		
Izquierdo	Centro	Derecho				
Posición de asiento indicada para sistema universal sujeto con cinturón de seguridad (sí/no)	Grupo 0	Hasta 10 kg	No	Sí	No	Sí
	Grupo 0+	Hasta 13 kg	Sí <sup>*2</sup>	Sí	Sí <sup>*2</sup>	Sí
	Grupo I	9-18 kg				
	Grupo II	15-25 kg				
	Grupo III	22-36 kg				
Posición de asiento i-Size (sí/no)	≤ 150 cm		No	Sí	No	Sí
Posición de asiento adecuada para el sistema de sujeción infantil original recomendado <sup>*3</sup>	Consulte la lista de sistemas CRS originales		No	Sí	No	Sí
Posición de asiento adecuada para instalación lateral (L1/L2)	—		No	No	No	No
Instalación orientada hacia atrás adecuada de mayor tamaño (R1/R2X/R2/R3)	Grupo 0	Hasta 10 kg	No	R3	No	R3
	Grupo 0+	Hasta 13 kg				
	Grupo I	9-18 kg				
Instalación orientada hacia delante adecuada de mayor tamaño (F2X/F2/F3)	Grupo I	9-18 kg	No	F3	No	F3
Instalación de asiento elevador adecuada de mayor tamaño (B2/B3)	≤ 150 cm		B3 <sup>*4</sup>	B3	B3	B3

- \*1: Deslice el asiento a la posición más retrasada y ajuste el respaldo en la posición de bloqueo más adelantada.
- \*2: Solo orientado hacia delante
- \*3: Los denominados sistemas de sujeción infantil (CRS) reflejan las recomendaciones de Honda en la fecha de publicación. Debe hablar con un distribuidor autorizado para consultar información actualizada sobre nuestros CRS. Es posible que otros CRS también sean adecuados; consulte los fabricantes de CRS para ver las listas de vehículos recomendados.
- \*4: La cabecera debe extraerse al instalar un asiento elevador orientado hacia delante homologado por reglamento n.º 129 de la Comisión Económica Europea para las Naciones Unidas. La cabecera retirada debe almacenarse en el maletero, para que no salga despedido ante una colisión o frenado repentinos. Además, con el asiento elevador retirado, coloque la cabecera en el asiento original y asegúrese de que quede bien fijo.
- \*5: Si no puede colocar de manera estable el sistema de sujeción infantil, ajuste el ángulo del respaldo del asiento para que quede en paralelo con la parte posterior de dicho sistema, manteniéndolo por delante del anclaje para el hombro del cinturón de seguridad.

Los sistemas de sujeción infantil con pies de apoyo pueden instalarse en posiciones de asiento sin i-Size. Sin embargo, se excluye el asiento central.

►► Ubicaciones para la instalación del sistema de sujeción infantil

Antes de adquirir un sistema de sujeción infantil, asegúrese de comprobar la clase de tamaño ISOFIX o la instalación para asegurarse de que el asiento es compatible con el vehículo.

Instalación (CRF)	Descripción
ISO/L1	Asiento para bebés orientado hacia lateral izquierdo (capazo)
ISO/L2	Asiento para bebés orientado hacia lateral derecho (capazo)
ISO/R1	Asiento para bebés orientado hacia atrás
ISO/R2X	Sistemas de sujeción para niños orientado hacia atrás de tamaño reducido
ISO/R2	Sistemas de sujeción para niños orientado hacia atrás de tamaño reducido
ISO/R3	Sistemas de sujeción para niños orientado hacia atrás de tamaño completo
ISO/F2X	Sistemas de sujeción para niños orientado hacia delante de altura reducida
ISO/F2	Sistemas de sujeción para niños orientado hacia delante de altura reducida
ISO/F3	Sistemas de sujeción para niños orientado hacia delante de altura normal
ISO/B2	Asiento elevador orientado hacia delante de anchura reducida
ISO/B3	Asiento elevador orientado hacia delante de anchura normal

## ■ Lista de sistemas CRS originales para Malasia

### R129

Rango de aplicación	Sistema de sujeción para niños	Categoría
40 a 83 cm hasta 13 kg (nacimiento a 15 meses)	Honda Baby & Kids i-size	ISOFIX universal conforme a i-Size (orientado hacia atrás)
76 a 105 cm 8 a 22 kg (15 meses a 4 años)	Honda Baby & Kids i-size	ISOFIX universal conforme a i-Size

## ■ Instalación de un sistema de sujeción infantil compatible con anclaje inferior

Se puede instalar un sistema de sujeción infantil compatible con anclaje inferior en cualquiera de los dos asientos traseros exteriores. Un sistema de sujeción infantil se fija a los anclajes inferiores con el tipo de conectores rígido o flexible.

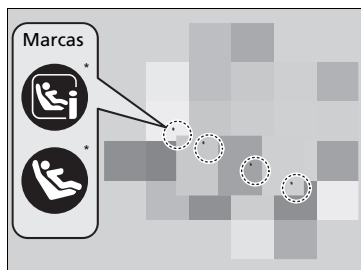

1. Localice los anclajes inferiores debajo de las marcas.

► Instalación de un sistema de sujeción infantil compatible con anclaje inferior

## ⚠ ADVERTENCIA

**Nunca fije dos sistemas de sujeción infantil al mismo anclaje. En caso de colisión, un solo anclaje puede que no sea lo suficientemente fuerte como para sostener dos sistemas de sujeción infantil, por lo que podría romperse y provocar lesiones graves o incluso la muerte.**

Algunos sistemas de sujeción infantil disponen de copas de guía opcionales, que impiden posibles daños en la superficie del asiento. Siga las instrucciones del fabricante cuando utilice las copas de guía, y fíjelas a los anclajes inferiores como se muestra en la imagen.

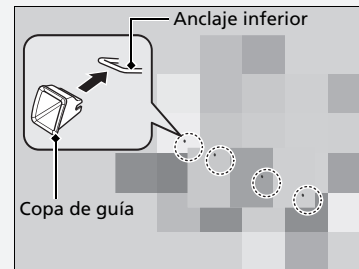

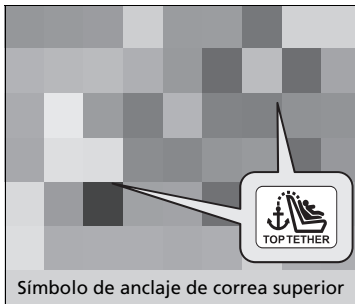
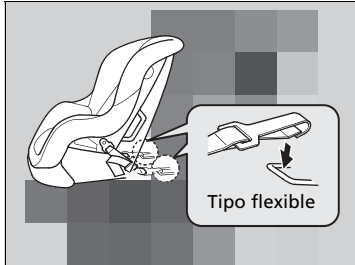
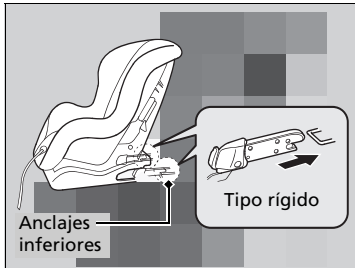

2. Coloque el sistema de sujeción para niños en el asiento del vehículo y, a continuación, fíjelo a los anclajes inferiores según las instrucciones del sistema de sujeción para niños.

- Cuando instale el sistema de sujeción para niños, asegúrese de que los anclajes inferiores no están obstruidos por el cinturón de seguridad o cualquier otro objeto.

► Instalación de un sistema de sujeción infantil compatible con anclaje inferior

**ADVERTENCIA:** Nunca debe utilizarse un gancho que no cuente con un símbolo de anclaje de correa superior al usar un sistema de sujeción infantil.

Para la seguridad del niño, cuando use un sistema de sujeción infantil mediante el sistema de anclaje inferior, asegúrese de que el sistema esté debidamente sujeto al vehículo.

Un sistema de sujeción para niños que no esté debidamente sujeto no protegerá adecuadamente al niño en caso de accidente y puede causar lesiones al niño y a otros ocupantes del vehículo.

Es posible que el tipo flexible no esté disponible en su país.

Sistema de sujeción infantil con correa de sujeción

3. Abra la cubierta del punto de anclaje detrás de de la cabecera.

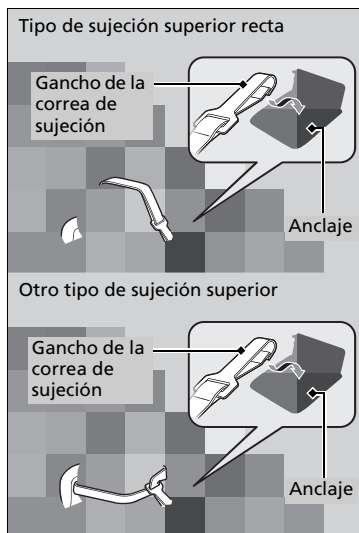

**4. Tipo de sujeción superior recta**

Pase la correa de sujeción por encima de la parte superior de la cabecera. Asegúrese de que la correa no esté retorcida.

**Otro tipo de sujeción superior**

Dirija la correa de sujeción alrededor de las cabeceras.

Asegúrese de que la correa no esté retorcida.

5. Sujete el gancho de la correa al anclaje.
6. Ajuste la correa siguiendo las instrucciones del fabricante del sistema de sujeción infantil.
7. Asegúrese de que el sistema de sujeción para niños esté firmemente sujeto; para ello, balancéelo hacia adelante, hacia atrás y a los lados; debe percibirse un movimiento mínimo.



#### Sistema de sujeción infantil con pie de apoyo

3. Extienda el pie de apoyo hasta que toque el suelo, tal como indica el fabricante del sistema de sujeción infantil.
  - Confirme que la sección del suelo en la que reposa el pie de apoyo esté nivelada. Si la sección no está nivelada, el pie de apoyo no proporcionará el soporte adecuado.
  - Asegúrese de que el sistema de sujeción infantil no esté en contacto con el asiento que tiene delante.

## ■ Instalación de un sistema de sujeción de niños con cinturón de seguridad de tres puntos

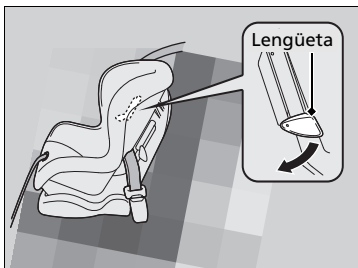
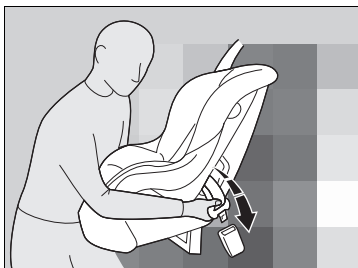

1. Coloque el sistema de sujeción infantil en el asiento del vehículo.
2. Pase el cinturón de seguridad por el sistema de sujeción para niños siguiendo las instrucciones del fabricante del sistema e introduzca la hebilla en el enganche.
  - Introduzca completamente la hebilla hasta que se escuche un clic.
3. Empuje hacia abajo la lengüeta. Pase la parte del hombro del cinturón por la ranura lateral del sistema de sujeción.
4. Tome la parte del hombro del cinturón cerca de la hebilla y tire hacia arriba para eliminar cualquier holgura de la parte de la cadera del cinturón.
  - Al hacerlo, coloque su peso sobre el sistema de sujeción para niños y empujelo en el asiento del vehículo.
5. Coloque correctamente el cinturón y empuje la lengüeta hacia arriba. Asegúrese de que el cinturón no esté retorcido.
  - Cuando empuje la lengüeta hacia arriba, tire hacia arriba de la parte superior del hombro para eliminar cualquier holgura del cinturón.

## ▣ Instalación de un sistema de sujeción de niños con cinturón de seguridad de tres puntos

Un sistema de sujeción para niños que no esté debidamente sujeto no protegerá adecuadamente al niño en caso de accidente y puede causar lesiones al niño y a otros ocupantes del vehículo.



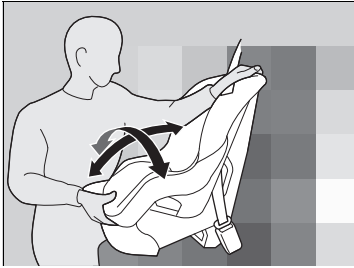

6. Asegúrese de que el sistema de sujeción para niños esté firmemente sujeto; para ello, balancéelo hacia adelante, hacia atrás y a los lados; debe percibirse un movimiento mínimo.
7. Asegúrese de que los cinturones sin usar que estén al alcance de un niño estén enganchados.

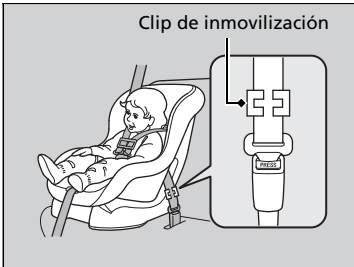

Si el sistema de sujeción para niños no dispone de un mecanismo de sujeción del cinturón, instale un clip de inmovilización en el cinturón de seguridad.

Después de realizar el paso 1 y 2, tire de la parte del hombro del cinturón y asegúrese de que no haya holgura en la parte de la cadera.

3. Sujete con firmeza el cinturón cerca de la hebilla. Mantenga sujetas las dos partes del cinturón para que no se deslicen por la hebilla. Desabroche el cinturón de seguridad.
4. Instale el clip de inmovilización como se muestra en la imagen. Coloque el clip lo más cerca posible de la hebilla.
5. Introduzca la hebilla en el enganche. Vaya a los pasos 6 y 7.

## ■ Seguridad adicional con una correa

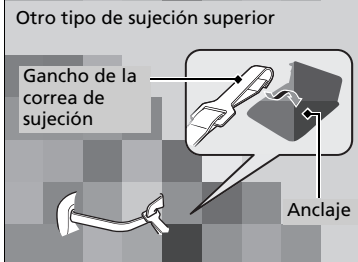
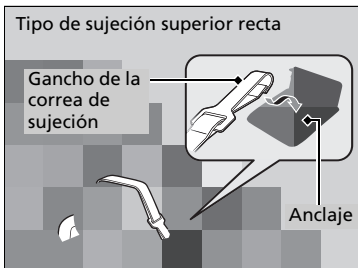
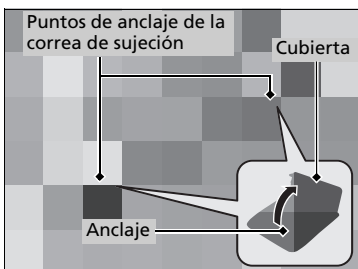

Hay un punto de anclaje para la correa de sujeción detrás de cada asiento trasero exterior. Si dispone de un sistema de sujeción infantil que incluye una correa de sujeción pero que se puede instalar con cinturón de seguridad, se puede utilizar la correa para mayor seguridad.

1. Localice el punto de anclaje de la correa de sujeción correspondiente.
2. **Tipo de sujeción superior recta**  
Pase la correa de sujeción por encima de la parte superior de la cabecera. Asegúrese de que la correa no esté retorcida.  
**Otro tipo de sujeción superior**  
Dirija la correa de sujeción alrededor de las cabeceras. Asegúrese de que la correa no esté retorcida.
3. Sujete el gancho de la correa al anclaje.
4. Ajuste la correa siguiendo las instrucciones del fabricante del sistema de sujeción infantil.

## ►► Seguridad adicional con una correa

**ADVERTENCIA:** Los anclajes para sistemas de sujeción infantil están diseñados para soportar solamente aquellas cargas impuestas por sistemas de sujeción infantil correctamente ajustados. En ningún caso deberán usarse para cinturones de seguridad de adultos, arneses ni para fijar otros elementos de equipamiento al vehículo.

Si usa el cinturón de seguridad o los puntos de anclaje inferiores, use siempre una correa para los sistemas de sujeción infantil orientados hacia delante.

## Seguridad de los niños mayores

### ■ Protección de niños mayores

En las siguientes páginas se proporcionan instrucciones para la comprobación del ajuste adecuado del cinturón de seguridad, la elección del cojín elevador si es necesario utilizarlo y las precauciones a tener en cuenta si un niño debe sentarse delante.

### ■ Comprobación del ajuste del cinturón de seguridad

Si el niño ya es demasiado grande para utilizar un sistema de sujeción para niños, sujételo en uno de los asientos traseros con el cinturón de seguridad de tres puntos. Compruebe que el niño se sienta con la espalda recta y bien apoyada en el respaldo y luego hágase las preguntas siguientes.



#### ■ Lista de comprobación

- ¿El niño puede doblar las rodillas cómodamente por el borde del asiento?
- ¿La sección del hombro del cinturón de seguridad pasa entre el cuello y el brazo del niño?
- ¿La sección de la cadera del cinturón de seguridad está lo más bajo posible, y toca los muslos del niño?
- ¿Podrá el niño permanecer sentado de esta manera durante todo el trayecto?

Si responde afirmativamente a todas estas preguntas, el niño ya puede utilizar el cinturón de seguridad de tres puntos correctamente. Si la respuesta no a alguna de las preguntas, el niño debe sentarse en un cojín elevador hasta que el cinturón de seguridad se ajuste correctamente sin un cojín elevador.

### ☒ Seguridad de los niños mayores

## ⚠ ADVERTENCIA

Si permite que un niño de hasta 12 años de edad se siente delante, el niño puede sufrir lesiones graves o incluso mortales en caso de inflarse el airbag frontal del acompañante.

Si un niño mayor debe viajar delante, mueva el asiento del vehículo lo más atrás posible, haga que el niño se siente correctamente y lleve el cinturón de seguridad de forma adecuada, utilizando un cojín elevador si es necesario.

## ■ Cojines elevadores

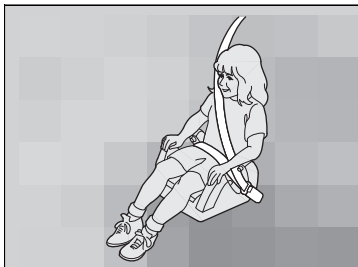

Si no se puede utilizar correctamente un cinturón de seguridad de tres puntos, sienta al niño en un cojín elevador en el asiento trasero. Por la seguridad del niño, compruebe que el niño cumple las recomendaciones del fabricante del cojín de seguridad.

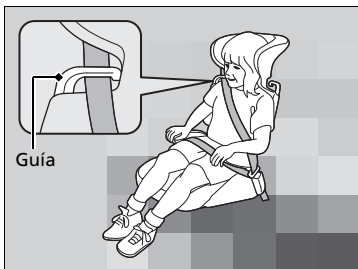

Hay disponible un respaldo para un asiento elevador determinado. Instale el respaldo en el asiento elevador y ajústelo al asiento del vehículo siguiendo las instrucciones del fabricante del elevador. Asegúrese de que el cinturón de seguridad se pasa correctamente a través de la guía del hombro del respaldo y que el cinturón no toca ni cruza el cuello del niño.

## ►► Cojines elevadores

Para montar un cojín elevador, siga las instrucciones del mismo.

Hay cojines elevadores de tipo alto y bajo. Elija un cojín elevador que permita al niño utilizar el cinturón de seguridad correctamente.

Recomendamos usar un elevador con respaldo puesto que es más sencillo ajustar el cinturón de seguridad de tres puntos.

## ■ Protección de niños de mayor tamaño - Comprobaciones finales

En los asientos traseros del vehículo es donde los niños pueden ir sujetos adecuadamente. Si en alguna ocasión debe llevar a un grupo de niños, y uno de ellos debe sentarse delante:

- Asegúrese de leer y entender perfectamente las instrucciones y la información de seguridad que contiene este manual.
- Desplace el asiento del acompañante hacia atrás todo lo que sea posible.
- Compruebe que el niño se sienta con la espalda recta y bien apoyada en el respaldo del asiento.
- Compruebe que el cinturón de seguridad está colocado correctamente para que el niño esté bien sujeto en el asiento.

## ■ Supervisión de los niños a bordo

Recomendamos encarecidamente que esté pendiente de los niños que viajen a bordo. Hasta los niños mayores y más formales necesitan en ocasiones que se les recuerde que deben sentarse bien y abrocharse los cinturones de seguridad.

## Monóxido de carbono

Los gases de escape del motor de este vehículo contienen monóxido de carbono, un gas incoloro, inodoro y altamente tóxico. Mientras se asegure de que el vehículo recibe el mantenimiento adecuado, el monóxido de carbono no pasará al habitáculo.

■ **Asegúrese de que el sistema de escape es inspeccionado para comprobar si presenta fugas siempre que:**

- El sistema de escape produzca ruidos anómalos.
- El sistema de escape pueda estar dañado.
- Se eleve el vehículo para realizar un cambio de aceite.

Si pone en marcha el vehículo con el maletero abierto, la corriente de aire puede hacer que entren gases de escape al habitáculo, lo que supone una situación peligrosa. Si debe conducir con el maletero abierto, abra todas las ventanillas y ajuste el sistema de calefacción\* y refrigeración\* o el sistema de aire acondicionado\* como se indica a continuación.

1. Seleccione el modo de aire fresco.
2. Seleccione el modo .
3. Ajuste el ventilador a velocidad alta.
4. Ajuste el control de temperatura a una temperatura agradable.

Ajuste el sistema de calefacción\* y refrigeración\* o el sistema de aire acondicionado\* del mismo modo que si se sentara en el vehículo estacionado con el motor en marcha.

### Monóxido de carbono

## ⚠ ADVERTENCIA

Los gases de monóxido de carbono son tóxicos.

Respirarlo puede provocar pérdida del conocimiento e incluso la muerte.

Evite los lugares cerrados o las actividades en que pueda verse expuesto al monóxido de carbono.

Un lugar cerrado como una cochera se puede llenar de monóxido de carbono con rapidez.

No tenga el motor en marcha con la puerta de la cochera cerrada. Incluso si la puerta de la cochera está abierta, saque el vehículo de la cochera en cuanto arranque el motor.

## Ubicaciones de las etiquetas

Estas etiquetas se encuentran en las ubicaciones señaladas. Le advierten sobre posibles riesgos que pueden causar lesiones graves o incluso mortales. Lea estas etiquetas atentamente.

Si una etiqueta se desprende o no puede leerse fácilmente, póngase en contacto con un distribuidor para que la sustituyan.

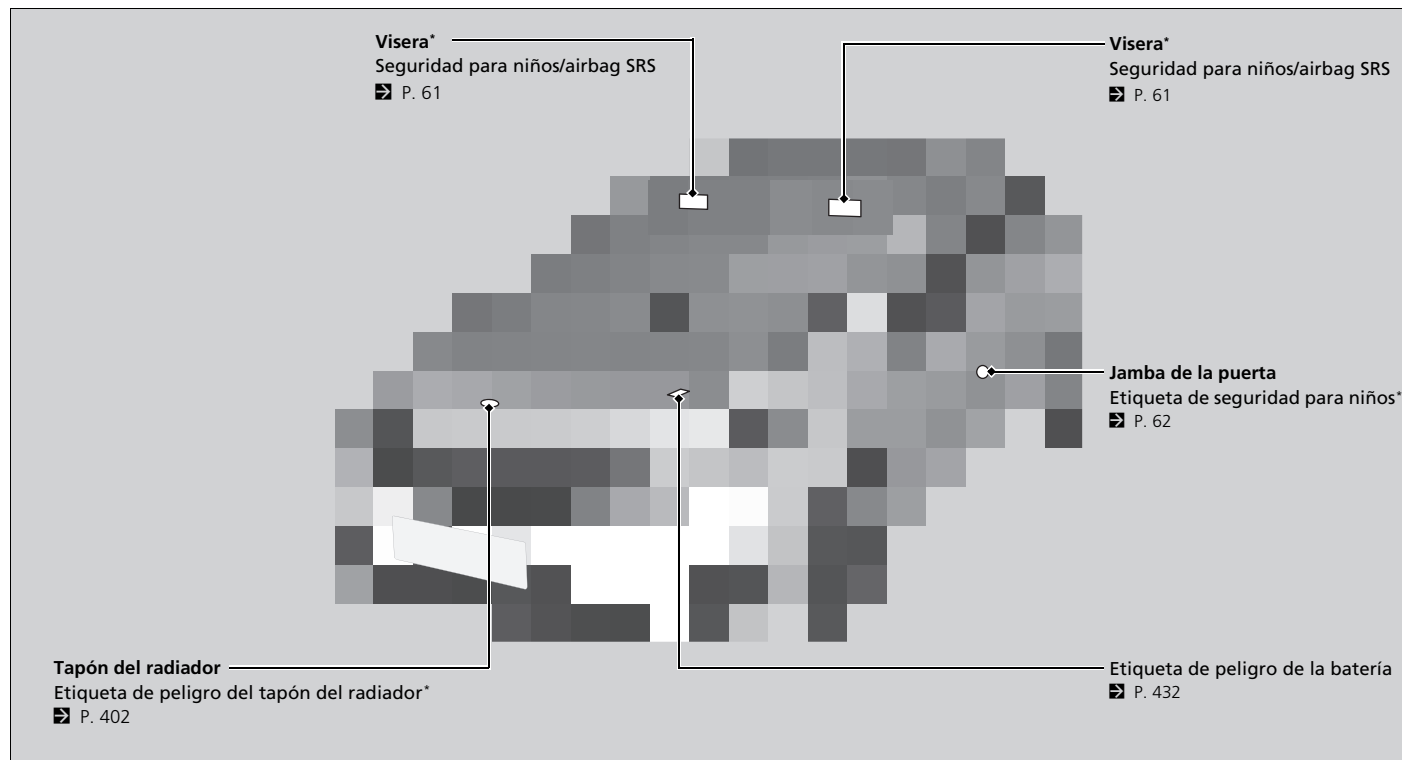

\* No disponible en todos los modelos





# Tablero de instrumentos

En este capítulo se describen los botones, los indicadores y los medidores que se utilizan durante la conducción.

<b>Indicadores</b> .....	92
<b>Medidores y pantallas</b> .....	116
Medidores.....	116
Pantalla de información*.....	119
Interfaz de información del conductor (medidor tipo A)*.....	121
Interfaz de información del conductor (medidor tipo B)*.....	142

En función del estado del vehículo pueden aparecer/parpadear determinados indicadores. Al mismo tiempo aparece un mensaje del sistema en la interfaz de información del conductor\*. Actúe conforme a las instrucciones del mensaje, como acudir a un distribuidor en caso necesario.

	*1 Indicador de freno de estacionamiento y del sistema de frenos (rojo) → P. 94		Indicador de cambio ascendente* → P. 96		*1 Indicador del sistema de servodirección eléctrica (EPS) → P. 100
	*1 Indicador del sistema de frenos (ámbar) → P. 94		Indicador de cambio descendente* → P. 96		Indicadores de los intermitentes y de las luces de emergencia → P. 101
	*1 Indicador de presión baja de aceite* → P. 95		Indicador recordatorio del cinturón de seguridad → P. 97		Indicador de luces encendidas → P. 101
	*1 Indicador de averías → P. 95		REAR *1 Indicadores de recordatorio de los cinturones de seguridad de los asientos traseros* → P. 97		Indicador de las luces de carretera → P. 101
	*1 Indicador del sistema de carga → P. 95		Indicador de nivel bajo de combustible (Ámbar) → P. 98		*1 Indicador de luces de carretera automáticas* → P. 101
	*2 Indicador del sistema de la caja de cambios* → P. 96		(ABS) *1 Indicador del sistema de frenos antibloqueo (ABS) → P. 98		Indicador de luces antiniebla delanteras* → P. 102
	*2 Indicador M (modo de cambio manual de 7 velocidades)/Indicador de cambio* → P. 96		*1 Indicador del sistema de sujeción suplementario → P. 98		Indicador de luces antiniebla traseras* → P. 102
	*2 Indicador de posición de la palanca de cambios* → P. 96		*1 Indicador de puertas y maletero abiertos* → P. 99		*1 Indicador de control de luces* → P. 102
			*1 Indicador del sistema auxiliar de estabilidad del vehículo (VSA) → P. 100		*1 Indicador del sistema de acceso sin llave* → P. 105
			*1 Indicador OFF del VSA → P. 100		Indicador del modo ECON* → P. 105









\*1: Al fijar el modo de alimentación en CONTACTO, estos indicadores se encienden para indicar que las comprobaciones del sistema se están realizando. Se apagan unos pocos segundos después o una vez arrancado el motor. Si un indicador no se enciende o se apaga, puede haber una avería en el sistema correspondiente. Para solucionar el problema, siga las instrucciones del manual del propietario.

\*2: Modelos con pantalla de información o medidor tipo A

\*3: Modelos con medidor tipo B

<b>ECO</b>	Indicador ECO*	→ P. 105
	Indicador CRUISE MAIN*	→ P. 105
		
	Indicador CRUISE CONTROL*	→ P. 105
		
	Indicador de mantenimiento necesario*	→ P. 105
	Indicador del sistema del motor de arranque*	→ P. 106
	Indicador de giro del volante*	→ P. 106
	Indicador de cambio a estacionamiento*	→ P. 106
	Indicador de llamada de emergencia (eCall)*	→ P. 106
	Indicador de presión baja de los neumáticos/sistema de advertencia de desinflado*	→ P. 107
<b>80 km/h</b>	Indicador del avisador de velocidad*	→ P. 108



<b>120 km/h</b>	Indicador del avisador de velocidad*	→ P. 108
	Indicador de mensaje del sistema*	→ P. 108
<b>NO KEY</b>	Indicador NO KEY*	→ P. 114
	Indicador KEY BATT*	→ P. 114
	Indicador de temperatura alta (rojo)*	→ P. 99
	Indicador de temperatura baja (azul)	→ P. 99
	Indicador del sistema inmovilizador	→ P. 103
	Indicador de alarma del sistema de seguridad	→ P. 104
	Indicador de control de cruceo adaptativo (ACC) (ámbar)*	→ P. 109
	Indicador de control de cruceo adaptativo (ACC) (blanco/verde)*	→ P. 109



	Indicador del sistema de asistencia de permanencia en carril (LKAS) (ámbar)*	→ P. 110
	Indicador del sistema de asistencia de permanencia en carril (LKAS) (blanco/verde)*	→ P. 110
	Indicador del sistema de frenado de mitigación de colisión (CMBS) (Ámbar)*	→ P. 110
	Indicador del sistema de frenado de mitigación de colisión (CMBS) (Gris)*	→ P. 110
	Indicador de mitigación de salida de carretera (Ámbar)*	→ P. 111
	Indicador de apagado automático de asistencia de conducción del sistema de mitigación de salida de carretera*	→ P. 111
	Indicador de mitigación de salida de carretera (Gris)*	→ P. 111
	Indicador de apoyo de seguridad (ámbar)*	→ P. 112
	Indicador de apoyo de seguridad (Verde/Gris)*	→ P. 114

\*1: Al fijar el modo de alimentación en CONTACTO, estos indicadores se encienden para indicar que las comprobaciones del sistema se están realizando. Se apagan unos pocos segundos después o una vez arrancado el motor. Si un indicador no se enciende o se apaga, puede haber una avería en el sistema correspondiente. Para solucionar el problema, siga las instrucciones del manual del propietario.









\*2: Modelos con pantalla de información  
 \*3: Modelos con medidor tipo B

\* No disponible en todos los modelos

Indicador	Nombre	Encendido/parpadeando	Explicación
 (rojo)	Indicador de freno de estacionamiento y del sistema de frenos (rojo)	<ul style="list-style-type: none"> <li>• Se enciende cuando el freno de estacionamiento está aplicado y se apaga cuando se suelta.</li> </ul>	<ul style="list-style-type: none"> <li>• Suena el aviso acústico y se enciende el indicador si conduce con el freno de estacionamiento aplicado parcialmente.</li> </ul>
		<ul style="list-style-type: none"> <li>• Se enciende cuando el nivel del líquido de frenos es bajo.</li> </ul>	<ul style="list-style-type: none"> <li>• <b>Se enciende durante la conducción</b> - Asegúrese de que el freno de estacionamiento está liberado. Deténgase en un lugar seguro y compruebe el nivel del líquido de frenos.                             <ul style="list-style-type: none"> <li>☒ <b>Qué hacer cuando se enciende el indicador durante la conducción</b> P. 472</li> </ul> </li> </ul>
		<ul style="list-style-type: none"> <li>• Se enciende si el sistema de frenos presenta algún problema.</li> </ul>	<ul style="list-style-type: none"> <li>• <b>Se enciende junto con el indicador del ABS</b> - El vehículo se deberá inspeccionar en un distribuidor.                             <ul style="list-style-type: none"> <li>☒ <b>Si se enciende el indicador del sistema de frenos (rojo)</b> P. 472</li> </ul> </li> </ul>
 (Ámbar)	Indicador del sistema de frenos (ámbar)	<ul style="list-style-type: none"> <li>• Se enciende si algún sistema relacionado con la frenada, distinto del sistema de frenos convencional, presenta algún problema.</li> </ul>	<ul style="list-style-type: none"> <li>• <b>Se enciende durante la conducción</b> - El vehículo se deberá inspeccionar en un distribuidor.</li> <li>• Cuando este indicador está encendido, los frenos del vehículo funcionan con normalidad.</li> </ul>



Indicador	Nombre	Encendido/parpadeando	Explicación
	Indicador de presión baja de aceite*	<ul style="list-style-type: none"> <li>Se enciende cuando la presión de aceite del motor es baja.</li> </ul>	<ul style="list-style-type: none"> <li><b>Se enciende durante la conducción</b> - Deténgase inmediatamente en un lugar seguro.                             <ul style="list-style-type: none"> <li>➤ <b>Si se enciende el indicador de presión baja de aceite</b> P. 469</li> </ul> </li> </ul>
	Indicador de averías	<ul style="list-style-type: none"> <li>Se enciende si el sistema de control de emisiones presenta algún problema.</li> <li>Parpadea cuando se detecta un fallo de encendido en los cilindros del motor.</li> </ul>	<ul style="list-style-type: none"> <li>➤ <b>Si se enciende o parpadea el indicador de averías</b> P. 472</li> </ul>
	Indicador del sistema de carga	<ul style="list-style-type: none"> <li>Se enciende si el sistema de carga presenta algún problema.</li> </ul>	<ul style="list-style-type: none"> <li>Deténgase inmediatamente en un lugar seguro y póngase en contacto con un distribuidor.                             <ul style="list-style-type: none"> <li>➤ <b>Comprobación de la batería</b> P. 429</li> <li>➤ <b>Si se enciende el indicador del sistema de carga</b> P. 471</li> </ul> </li> </ul>

\* No disponible en todos los modelos



Indicador	Nombre	Encendido/parpadeando	Explicación
 *1  *2	Indicador del sistema de la caja de cambios*	<ul style="list-style-type: none"> <li>● Parpadea si la caja de cambios presenta algún problema.</li> </ul>	<ul style="list-style-type: none"> <li>● <b>Parpadea durante la conducción</b> - Evite las aceleraciones y los arranques bruscos. El vehículo debe ser inspeccionado en un distribuidor de inmediato.</li> </ul>
 *1  *2	Indicador <b>M</b> (modo de cambio manual de 7 velocidades)* / Indicador de cambio*	<ul style="list-style-type: none"> <li>● Se enciende al aplicar el modo de cambio manual de 7 velocidades.</li> </ul>	<p>➤ <b>Modo de cambio manual de 7 velocidades</b> P. 278</p>
 *1  *2	Indicador de posición de la palanca de cambios*	<ul style="list-style-type: none"> <li>● Indica la marcha seleccionada actual.</li> </ul>	<p>➤ <b>Cambios</b> P. 275</p>
	Indicador de cambio ascendente*	<ul style="list-style-type: none"> <li>● Se enciende cuando es recomendable cambiar a una marcha superior.</li> </ul>	<p>➤ <b>Indicador de cambio ascendente/ descendente*</b> P. 281</p>
	Indicador de cambio descendente*	<ul style="list-style-type: none"> <li>● Se enciende cuando es recomendable cambiar a una marcha inferior.</li> </ul>	<p>➤ <b>Indicador de cambio ascendente/ descendente*</b> P. 281</p>

\*1: Modelos con pantalla de información o medidor tipo A



\*2: Modelos con medidor tipo B

Indicador	Nombre	Encendido/parpadeando	Explicación
	<p>Indicador recordatorio del cinturón de seguridad</p>	<ul style="list-style-type: none"> <li>• Se enciende si no lleva puesto el cinturón de seguridad al pasar el modo de alimentación a CONTACTO.</li> <li>• Si el acompañante no lleva el cinturón de seguridad, el indicador se enciende unos segundos más tarde.</li> </ul> <p><b>Modelos de Malasia y México con interfaz de información para el conductor</b></p> <ul style="list-style-type: none"> <li>• Se enciende unos segundos si el cinturón de seguridad trasero no está abrochado con el modo de alimentación en CONTACTO.</li> <li>• Parpadea durante la conducción si usted o el acompañante no llevan abrochado el cinturón de seguridad. El aviso acústico suena y el indicador parpadea a intervalos regulares.</li> </ul> <p><b>Excepto modelos de Malasia y México con interfaz de información para el conductor</b></p> <p><b>Modelos con pantalla de información</b></p> <ul style="list-style-type: none"> <li>• Parpadea durante la conducción si usted o el acompañante no llevan abrochado el cinturón de seguridad. El aviso acústico suena y el indicador parpadea a intervalos regulares.</li> </ul>	<p><b>Modelos de Malasia y México con interfaz de información para el conductor</b></p> <ul style="list-style-type: none"> <li>• El aviso acústico deja de sonar y el indicador se apaga cuando usted y el acompañante se abrochan los cinturones de seguridad.</li> <li>• <b>Permanece encendido después de que usted o el acompañante se hayan abrochado los cinturones de seguridad</b> - Puede que se haya producido un error de detección en el sensor. El vehículo debe ser inspeccionado en un distribuidor. <ul style="list-style-type: none"> <li>➤ <b>Recordatorio del cinturón de seguridad</b> P. 41</li> </ul> </li> </ul> <p><b>Excepto modelos de Malasia y México con interfaz de información para el conductor</b></p> <p><b>Modelos con pantalla de información</b></p> <ul style="list-style-type: none"> <li>• El aviso acústico deja de sonar y el indicador se apaga cuando usted y el acompañante se abrochan los cinturones de seguridad.</li> <li>• <b>Permanece encendido después de que usted y el acompañante se hayan abrochado los cinturones de seguridad</b> - Puede que se haya producido un error de detección en el sensor. El vehículo debe ser inspeccionado en un distribuidor. <ul style="list-style-type: none"> <li>➤ <b>Recordatorio del cinturón de seguridad</b> P. 41</li> </ul> </li> </ul>
<p>REAR</p> 	<p>Indicadores de recordatorio de los cinturones de seguridad de los asientos traseros*</p>	<ul style="list-style-type: none"> <li>• Se enciende si los cinturones de seguridad de los asientos traseros no están abrochados cuando se pone el modo de alimentación en la posición de CONTACTO.</li> <li>• Parpadea y suena un aviso acústico durante la conducción si los cinturones de seguridad de los asientos traseros no están abrochados.</li> </ul>	<ul style="list-style-type: none"> <li>• Se apaga cuando los pasajeros que van detrás se han abrochado sus cinturones. <ul style="list-style-type: none"> <li>➤ <b>Recordatorio del cinturón de seguridad</b> P. 41</li> </ul> </li> </ul>



\* No disponible en todos los modelos





Indicador	Nombre	Encendido/parpadeando	Explicación
	Indicador de nivel bajo de combustible (Ámbar)	<ul style="list-style-type: none"> <li>• Se enciende cuando queda poco combustible (aproximadamente 6,0 litros).</li> <li>• Parpadea si el indicador de combustible presenta algún problema.</li> </ul>	<ul style="list-style-type: none"> <li>• Suministre cuanto antes.</li> <li>• <b>Parpadea</b> - El vehículo se deberá inspeccionar en un distribuidor.</li> </ul>
	Indicador del sistema de frenos antibloqueo (ABS)	<ul style="list-style-type: none"> <li>• Se enciende si el ABS presenta algún problema.</li> </ul>	<ul style="list-style-type: none"> <li>• <b>Permanece encendido</b> - El vehículo se deberá inspeccionar en un distribuidor. Cuando este indicador está encendido, los frenos del vehículo funcionan con normalidad pero no se dispone de función antibloqueo.  <ul style="list-style-type: none"> <li>▣ <b>Sistema de frenos antibloqueo (ABS)</b> P. 370</li> </ul> </li> </ul>
	Indicador del sistema de sujeción suplementario	<ul style="list-style-type: none"> <li>• Se enciende si se detecta algún problema en cualquiera de estos elementos: <ul style="list-style-type: none"> <li>- Sistema de sujeción suplementario</li> <li>- Sistema de los airbags laterales*</li> <li>- Sistema de airbags de cortina*</li> <li>- Tensor de cinturón de seguridad</li> </ul> </li> </ul>	<ul style="list-style-type: none"> <li>• <b>Permanece encendido</b> - El vehículo se deberá inspeccionar en un distribuidor.</li> </ul>





Indicador	Nombre	Encendido/parpadeando	Explicación
	Indicador de temperatura alta (rojo)*	<ul style="list-style-type: none"> <li>• Parpadea cuando sube la temperatura del refrigerante del motor y permanece encendido si la temperatura sigue subiendo.</li> </ul>	<ul style="list-style-type: none"> <li>• Se enciende en azul cuando la temperatura del refrigerante del motor es baja.</li> <li>• <b>Parpadea durante la conducción</b> - Conduzca lentamente para evitar el sobrecalentamiento.</li> <li>• <b>Se mantiene encendido durante la conducción</b> - Pare inmediatamente en un lugar seguro y deje enfriar el motor.  <b>☒ Sobrecalentamiento</b> P. 465</li> </ul>
	Indicador de temperatura baja (azul)	<ul style="list-style-type: none"> <li>• Se enciende cuando la temperatura del refrigerante del motor es baja.</li> </ul>	<ul style="list-style-type: none"> <li>• Si el indicador permanece encendido después de que el motor haya alcanzado la temperatura normal de funcionamiento, es posible que haya un problema con los sensores de temperatura. Lleve el vehículo a un distribuidor para que lo revisen.</li> </ul>
	Indicador de puertas y maletero abiertos*	<ul style="list-style-type: none"> <li>• Se enciende si alguna de las puertas o el maletero no están bien cerrados.</li> <li>• Suena el aviso acústico y el indicador se enciende si se abre el maletero o cualquier puerta durante el manejo.</li> </ul>	<ul style="list-style-type: none"> <li>• Se apaga cuando el maletero y todas las puertas están cerrados.</li> </ul>

\* No disponible en todos los modelos

Indicador	Nombre	Encendido/parpadeando	Explicación
	Indicador del sistema auxiliar de estabilidad del vehículo (VSA)	<ul style="list-style-type: none"> <li>● Parpadea cuando el sistema VSA está activo.</li> <li>● Se enciende si el sistema VSA, el sistema de asistencia al frenado o el sistema de asistencia de arranque en pendiente presentan algún problema.</li> <li>● Se enciende si el sistema VSA se desactiva temporalmente después de que se haya desconectado la batería, para luego volver a conectarla.</li> </ul>	<p style="text-align: center;">—</p> <ul style="list-style-type: none"> <li>● <b>Permanece encendido</b> - El vehículo se deberá inspeccionar en un distribuidor.                             <ul style="list-style-type: none"> <li>☒ <b>Sistema auxiliar de estabilidad del vehículo (VSA)</b> P. 291</li> <li>☒ <b>Sistema de asistencia al frenado</b> P. 371</li> <li>☒ <b>Sistema de asistencia de arranque en pendiente</b> P. 271</li> </ul> </li> <li>● Conduzca una distancia corta a más de 20 km/h. El indicador debería apagarse. Si no lo hace, pida a un distribuidor que revise el vehículo.</li> </ul>
	Indicador <b>OFF</b> del sistema auxiliar de estabilidad del vehículo (VSA)	<ul style="list-style-type: none"> <li>● Se enciende cuando se desactiva parcialmente el sistema VSA.</li> <li>● Se enciende si el sistema VSA se desactiva temporalmente después de que se haya desconectado la batería, para luego volver a conectarla.</li> </ul>	<ul style="list-style-type: none"> <li>☒ <b>Activación y desactivación del VSA</b> P. 292</li> <li>● Conduzca una distancia corta a más de 20 km/h. El indicador debería apagarse. Si no lo hace, pida a un distribuidor que revise el vehículo.</li> </ul>
	Indicador del sistema de servodirección eléctrica (EPS)	<ul style="list-style-type: none"> <li>● Se enciende si el sistema EPS presenta algún problema.</li> </ul>	<ul style="list-style-type: none"> <li>● <b>Permanece encendido</b> - El vehículo se deberá inspeccionar en un distribuidor.</li> <li>☒ <b>Modelos con interfaz de información del conductor</b></li> <li>● <b>En la pantalla de información del conductor aparece el mensaje Do Not Drive</b> - Deténgase inmediatamente en un lugar seguro y póngase en contacto con un distribuidor.                             <ul style="list-style-type: none"> <li>☒ <b>Si se enciende el indicador del sistema de servodirección eléctrica (EPS)</b> P. 473</li> </ul> </li> </ul>

Indicador	Nombre	Encendido/parpadeando	Explicación
	Indicadores de los intermitentes y de las luces de emergencia	<ul style="list-style-type: none"> <li>• Parpadea cuando acciona la palanca del intermitente.</li> <li>• Parpadea junto con todos los intermitentes cuando oprime el botón de las luces de emergencia.</li> </ul> <p><b>Excepto modelos de México</b></p> <ul style="list-style-type: none"> <li>• Parpadea junto con todos los intermitentes cuando se pisa el pedal del freno mientras se conduce a alta velocidad.</li> </ul>	<ul style="list-style-type: none"> <li>• <b>No parpadea o parpadea con rapidez</b> <ul style="list-style-type: none"> <li>▣ <b>Sustitución de bombillas</b> P. 408, 411, 412</li> </ul> </li> </ul>
	Indicador de luces encendidas	<ul style="list-style-type: none"> <li>• Se enciende cuando se activan las luces de cruce, traseras u otras luces externas.</li> </ul>	<ul style="list-style-type: none"> <li>▣ <b>Interruptores de luces</b> P. 208</li> </ul>
	Indicador de las luces de carretera	<ul style="list-style-type: none"> <li>• Se enciende cuando las luces de carretera están encendidas.</li> </ul>	—
	Indicador de luces de carretera automáticas*	<ul style="list-style-type: none"> <li>• Se enciende cuando se cumplen todas las condiciones de funcionamiento de las luces de carretera automáticas.</li> </ul>	<ul style="list-style-type: none"> <li>▣ <b>Luces de carretera automáticas*</b> P. 215</li> </ul>

\* No disponible en todos los modelos

Indicador	Nombre	Encendido/parpadeando	Explicación
	Indicador de luces antiniebla delanteras*	<ul style="list-style-type: none"> <li>Se enciende cuando las luces antiniebla delanteras están encendidas.</li> </ul>	<p>➤ <b>Luces antiniebla delanteras* y traseras*</b> P. 212</p>
	Indicador de luz antiniebla trasera*	<ul style="list-style-type: none"> <li>Se enciende cuando las luces antiniebla traseras están encendidas.</li> </ul>	<p>➤ <b>Luces antiniebla delanteras* y traseras*</b> P. 212</p>
	Indicador de control de luces*	<p><b>Modelos con control automático de luces</b></p> <ul style="list-style-type: none"> <li>Se enciende si el sistema de luces automáticas presenta algún problema.</li> </ul>	<ul style="list-style-type: none"> <li><b>Se enciende durante la conducción</b> - Encienda manualmente las luces y haga inspeccionar el vehículo en un distribuidor.</li> </ul>
		<p><b>Modelos con faros LED</b></p> <ul style="list-style-type: none"> <li>Se enciende si los faros presentan algún problema.</li> </ul>	<ul style="list-style-type: none"> <li><b>Se enciende durante la conducción</b> - Los faros podrían no estar encendidos. Si las condiciones le permiten conducir con seguridad, lleve el vehículo a un distribuidor lo antes posible para que lo revisen.</li> </ul>

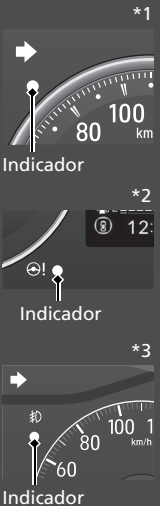
Indicador	Nombre	Encendido/parpadeando	Explicación
 <p>*1 Indicador</p> <p>*2 Indicador</p> <p>*3 Indicador</p>	<p>Indicador del sistema inmovilizador</p>	<ul style="list-style-type: none"> <li>• Parpadea si el sistema inmovilizador no es capaz de reconocer la información de la llave.</li> </ul>	<ul style="list-style-type: none"> <li>• <b>Parpadea</b> - No se puede arrancar el motor. Fije la modalidad de alimentación en VEHÍCULO APAGADO y después seleccione de nuevo la modalidad CONTACTO.</li> <li>• <b>Parpadea repetidamente</b> - Puede que el sistema no funcione bien. El vehículo debe ser inspeccionado en un distribuidor.</li> <li>• No intente modificar este sistema ni agregarle otros dispositivos. Se pueden producir problemas eléctricos.</li> </ul>

\*1: Modelos con pantalla de información

\*2: Modelos con medidor tipo A



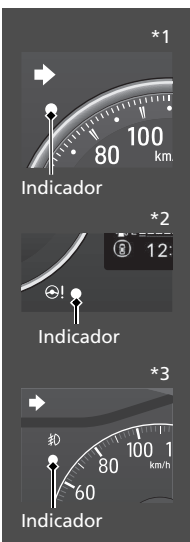



\*3: Modelos con medidor tipo B

Indicador	Nombre	Encendido/parpadeando	Explicación
 <p>*1 Indicador</p> <p>*2 Indicador</p> <p>*3 Indicador</p>	<p>Indicador de alarma del sistema de seguridad</p>	<ul style="list-style-type: none"> <li>• Parpadea cuando la alarma del sistema de seguridad se ha activado.</li> </ul>	<p>➤ <b>Alarma del sistema de seguridad</b> P. 194</p>

\*1: Modelos con pantalla de información





\*2: Modelos con medidor tipo A

\*3: Modelos con medidor tipo B

Indicador	Nombre	Encendido/parpadeando	Explicación
	Indicador del sistema de acceso sin llave*	<ul style="list-style-type: none"> <li>Se enciende en cuanto se detecta un problema en el sistema de acceso sin llave* o en el sistema de arranque sin llave.</li> </ul>	<ul style="list-style-type: none"> <li><b>Permanece encendido o no se llega a encender</b> - El vehículo se deberá inspeccionar en un distribuidor.</li> </ul>
	Indicador del modo ECON*	<ul style="list-style-type: none"> <li>Se enciende cuando el modo ECON está activado.</li> </ul>	<ul style="list-style-type: none"> <li>➤ <b>Modo ECON*</b> P. 283</li> </ul>
<b>ECO</b>	Indicador <b>ECO*</b>	<ul style="list-style-type: none"> <li>Se enciende cuando el motor funciona en su gama más económica.</li> </ul>	—
 *1  *2	Indicador <b>CRUISE MAIN*</b>	<ul style="list-style-type: none"> <li>Se enciende al pulsar el botón <b>CRUISE</b>.</li> </ul>	<ul style="list-style-type: none"> <li>➤ <b>Control de crucero*</b> P. 284</li> </ul>
 *1  *2	Indicador <b>CRUISE CONTROL*</b>	<ul style="list-style-type: none"> <li>Se enciende si se ha programado una velocidad para el control de crucero.</li> </ul>	<ul style="list-style-type: none"> <li>➤ <b>Control de crucero*</b> P. 284</li> </ul>
<b>MAINT REQ'D</b>	Indicador de mantenimiento necesario*	<ul style="list-style-type: none"> <li>Se enciende cuando está próximo el mantenimiento programado.</li> </ul>	<ul style="list-style-type: none"> <li>➤ <b>Recordatorio de mantenimiento*</b> P. 387</li> </ul>

\*1: Modelos con pantalla de información

\*2: Modelos con medidor tipo B



Indicador	Nombre	Encendido/parpadeando	Explicación
	Indicador del sistema del motor de arranque*	<ul style="list-style-type: none"> <li>Aparece si el sistema de arranque tiene algún problema.</li> </ul>	<ul style="list-style-type: none"> <li>Como medida temporal, mantenga pulsado el botón <b>ENGINE START/STOP</b> durante un máximo de 15 segundos mientras pisa los pedales del freno y el embrague (solo transmisión manual) y arranca manualmente el motor. El vehículo debe ser inspeccionado en un distribuidor.</li> </ul>
	Indicador de giro del volante*	<ul style="list-style-type: none"> <li>Se enciende cuando el volante está bloqueado.</li> </ul>	<ul style="list-style-type: none"> <li>Mueva el volante a la izquierda y a la derecha mientras pulsa el botón <b>ENGINE START/STOP</b>.</li> </ul>
	Indicador de cambio a estacionamiento*	<ul style="list-style-type: none"> <li>Parpadea al pulsar el botón <b>ENGINE START/STOP</b> para detener el motor sin que la palanca de cambios esté en la posición <b>P</b>.</li> </ul>	<ul style="list-style-type: none"> <li>Pulse el botón <b>ENGINE START/STOP</b> dos veces después de colocar la palanca de cambios en la posición <b>P</b>.</li> </ul>
	Indicador de llamada de emergencia (eCall)*	<ul style="list-style-type: none"> <li>Se enciende si el sistema de llamada de emergencia tiene algún problema.</li> </ul>	<ul style="list-style-type: none"> <li><b>Permanece encendido</b> - El vehículo se deberá inspeccionar en un distribuidor.                             <ul style="list-style-type: none"> <li>🚨 <b>Llamada de emergencia (eCall)</b>* P. 490</li> </ul> </li> </ul>







Indicador	Nombre	Encendido/parpadeando	Explicación
	Indicador de presión baja de los neumáticos/ sistema de aviso de desinflado*	<ul style="list-style-type: none"> <li>• Puede iluminarse brevemente si el modo de alimentación se pone en la posición de CONTACTO y el vehículo no se mueve en un plazo de 45 segundos para indicar que el proceso de inicialización no se ha completado aún.</li> <li>• Se enciende y permanece encendido si:                             <ul style="list-style-type: none"> <li>- Se ha determinado que la presión de uno o más neumáticos es significativamente baja.</li> <li>- El sistema no se ha inicializado.</li> </ul> </li> </ul>	<ul style="list-style-type: none"> <li>• <b>Se enciende durante la conducción</b> - Deténgase en un lugar seguro, compruebe la presión de los neumáticos e infle los neumáticos en caso de ser necesario.</li> <li>• <b>Permanece encendido después de inflar los neumáticos a la presión recomendada</b> - Se debe inicializar el sistema.                             <ul style="list-style-type: none"> <li>▣ <b>Inicialización*1/calibración*2 del sistema de advertencia de desinflado</b> P. 296</li> </ul> </li> </ul>
		<ul style="list-style-type: none"> <li>• Parpadea durante un minuto y después permanece encendido si el sistema de advertencia de desinflado presenta algún problema o si se instala provisionalmente un neumático de repuesto temporal*/neumático de repuesto compacto*.</li> </ul>	<ul style="list-style-type: none"> <li>• <b>Parpadea y permanece encendido</b> - El vehículo se deberá inspeccionar en un distribuidor. Si el vehículo está circulando con un neumático de repuesto temporal*/ neumático de repuesto compacto*, repare o reemplace el neumático normal y vuelva a instalarlo en el vehículo tan pronto como sea posible.</li> </ul>
		<ul style="list-style-type: none"> <li>• Se enciende si el sistema de aviso de desinflado se desactiva temporalmente después de desconectar la batería, para luego volver a conectarla.</li> </ul>	<ul style="list-style-type: none"> <li>• Conduzca una distancia corta a más de 20 km/h. El indicador debería apagarse. Si no lo hace, pida a un distribuidor que revise el vehículo.</li> </ul>



\* No disponible en todos los modelos

Indicador	Nombre	Encendido/parpadeando	Explicación
	Indicador de alarma de velocidad*	<ul style="list-style-type: none"> <li>Se enciende cuando la velocidad del vehículo supera los 80 km/h. Un tono de recordatorio suena cada dos minutos.</li> <li>Parpadea cuando la velocidad del vehículo supera los 120 km/h. Un tono de recordatorio suena de forma constante.</li> </ul>	<ul style="list-style-type: none"> <li>Este indicador sigue iluminado mientras la velocidad del vehículo supera los 80 km/h.</li> <li>Este indicador sigue parpadeando mientras la velocidad del vehículo supera los 120 km/h.</li> </ul>
	Indicador de alarma de velocidad*	<ul style="list-style-type: none"> <li>Parpadea cuando la velocidad del vehículo supera los 120 km/h. Suena un aviso acústico de recordatorio.</li> </ul>	<ul style="list-style-type: none"> <li>Este indicador sigue parpadeando mientras la velocidad del vehículo supera los 120 km/h.</li> </ul>
	Indicador de mensaje del sistema*	<ul style="list-style-type: none"> <li>Se enciende y a la vez suena un pitido cuando se detecta algún problema. Al mismo tiempo aparece un mensaje del sistema en la interfaz de información al conductor.</li> </ul>	<ul style="list-style-type: none"> <li>Con el indicador encendido, pulse el botón  (inicio) y seleccione  para ver el mensaje de nuevo. <ul style="list-style-type: none"> <li><b>Cambio de la pantalla</b> P. 121, 142</li> </ul> </li> <li>Consulte la información sobre indicadores de este capítulo cuando aparezca un mensaje del sistema en la interfaz de información del conductor. Responda al mensaje según corresponda.</li> <li>La interfaz de información del conductor no vuelve a la pantalla normal hasta que no se cancela la advertencia o se pulsa la rueda de selección izquierda.</li> </ul>

Indicador	Nombre	Encendido/parpadeando	Explicación
	Indicador de control de cruceo adaptativo (ACC) (ámbar)*	<ul style="list-style-type: none"> <li>• Se enciende si se presenta un problema en el ACC.</li> <li>• Se enciende si el ACC se desactiva temporalmente después de que la batería se haya desconectado, para luego volver a conectarla.</li> <li>• El indicador podría encenderse momentáneamente cuando se supere el peso máximo permitido.</li> <li>• El ACC se ha cancelado automáticamente.</li> </ul>	<ul style="list-style-type: none"> <li>• <b>Se enciende durante la conducción</b> - El vehículo se deberá inspeccionar en un distribuidor.</li> <li>• Conduzca una distancia corta a más de 20 km/h. El indicador debería apagarse. Si no lo hace, pida a un distribuidor que revise el vehículo.</li> <li>• Asegúrese de que la carga total se ajusta al peso máximo permitido.                         <ul style="list-style-type: none"> <li>➤ <b>Límite de carga</b> P. 264</li> </ul> </li> <li>• <b>Permanece encendido</b> - El vehículo se deberá inspeccionar en un distribuidor.</li> </ul>
	Indicador de control cruceo adaptativo (ACC) (blanco/verde)*	<ul style="list-style-type: none"> <li>• Se enciende de color blanco al pulsar el botón .</li> <li>• Se enciende de color verde cuando el sistema está en funcionamiento.</li> </ul>	<ul style="list-style-type: none"> <li>➤ <b>Control de cruceo adaptativo (ACC)</b> P. 329</li> </ul>

\* No disponible en todos los modelos

Indicador	Nombre	Encendido/parpadeando	Explicación
	Indicador del sistema de asistencia de permanencia en carril (LKAS) (ámbar)*	<ul style="list-style-type: none"> <li>• Se enciende si el LKAS presenta algún problema.</li> <li>• El indicador podría encenderse momentáneamente cuando se supere el peso máximo permitido.</li> </ul>	<ul style="list-style-type: none"> <li>• <b>Permanece encendido</b> - El vehículo se deberá inspeccionar en un distribuidor.</li> <li>• Asegúrese de que la carga total se ajusta al peso máximo permitido.                             <ul style="list-style-type: none"> <li>➤ <b>Límite de carga</b> P. 264</li> </ul> </li> <li>• <b>Permanece encendido</b> - El vehículo se deberá inspeccionar en un distribuidor.</li> </ul>
	Indicador del sistema de asistencia de permanencia en carril (LKAS) (blanco/verde)*	<ul style="list-style-type: none"> <li>• Se enciende de color blanco al pulsar el botón LKAS.</li> <li>• Se enciende de color verde cuando el LKAS está en funcionamiento.</li> </ul>	<ul style="list-style-type: none"> <li>➤ <b>Sistema de asistencia de permanencia en carril (LKAS)</b> P. 347</li> </ul>
	Indicador del sistema de frenado de mitigación de colisión (CMBS) (Ámbar)*	<ul style="list-style-type: none"> <li>• Se enciende si hay un problema con el CMBS o no se puede usar temporalmente por problemas como suciedad en el parabrisas cerca de la cámara.</li> </ul> <p><b>Modelos con medidor tipo A</b></p> <ul style="list-style-type: none"> <li>• Se enciende cuando el sistema CMBS se apaga.</li> </ul>	<ul style="list-style-type: none"> <li>• El indicador del apoyo de seguridad (Ámbar) se enciende al mismo tiempo.                             <ul style="list-style-type: none"> <li>➤ <b>Indicador de apoyo de seguridad (ámbar)</b>* P. 113</li> </ul> </li> <li>➤ <b>Apoyo de seguridad</b> P. 127</li> </ul>
	Indicador del sistema de frenado de mitigación de colisión (CMBS) (Gris)*	<ul style="list-style-type: none"> <li>• Se enciende cuando el sistema CMBS se apaga.</li> </ul>	<ul style="list-style-type: none"> <li>➤ <b>Apoyo de seguridad</b> P. 127</li> </ul>



Indicador	Nombre	Encendido/parpadeando	Explicación
	Indicador de mitigación de salida de carretera (Ámbar)*	<ul style="list-style-type: none"> <li>Se enciende si el sistema de mitigación de salida de carretera presenta algún problema o si no se puede usar momentáneamente por problemas como suciedad en el parabrisas cerca de la zona de la cámara.</li> </ul>	<ul style="list-style-type: none"> <li>El indicador del apoyo de seguridad (Ámbar) se enciende al mismo tiempo.                             <ul style="list-style-type: none"> <li>➤ <b>Indicador de apoyo de seguridad (ámbar)*</b> P. 113</li> </ul> </li> </ul>
		<p><b>Modelos con medidor tipo A</b></p> <ul style="list-style-type: none"> <li>Se enciende cuando la asistencia a la dirección del sistema de mitigación de salida de carretera se apaga automáticamente.</li> </ul>	<ul style="list-style-type: none"> <li>➤ <b>Sistema de mitigación de salida de carretera</b> P. 318</li> </ul>
		<p><b>Modelos con medidor tipo A</b></p> <ul style="list-style-type: none"> <li>Se enciende cuando el sistema de mitigación de salida de carretera está apagado.</li> </ul>	<ul style="list-style-type: none"> <li>➤ <b>Apoyo de seguridad</b> P. 127</li> </ul>
	Indicador de apagado automático de asistencia de conducción del sistema de mitigación de salida de carretera*	<ul style="list-style-type: none"> <li>Se enciende cuando la asistencia a la dirección del sistema de mitigación de salida de carretera se apaga automáticamente.</li> </ul>	<ul style="list-style-type: none"> <li>➤ <b>Sistema de mitigación de salida de carretera</b> P. 318</li> </ul>
	Indicador de mitigación de salida de carretera (Gris)*	<ul style="list-style-type: none"> <li>Se enciende cuando el sistema de mitigación de salida de carretera está apagado.</li> </ul>	<ul style="list-style-type: none"> <li>➤ <b>Apoyo de seguridad</b> P. 127</li> </ul>

\* No disponible en todos los modelos

Indicador	Nombre	Encendido/parpadeando	Explicación
	Indicador de apoyo de seguridad (ámbar)*	<ul style="list-style-type: none"> <li>• Se enciende si el sistema de mitigación de salida de carretera o el CMBS presentan algún problema.</li> <li>• El indicador podría encenderse momentáneamente cuando se supere el peso máximo permitido.</li> <li>• Se enciende si el sistema de mitigación de salida de carretera y el CMBS se desactivan temporalmente después de desconectar la batería, para luego volver a conectarla.</li> </ul>	<ul style="list-style-type: none"> <li>• <b>Permanece encendido</b> - El vehículo se deberá inspeccionar en un distribuidor.</li> <li>• Asegúrese de que la carga total se ajusta al peso máximo permitido.                      ☒ <b>Límite de carga</b> P. 264</li> <li>• <b>Permanece encendido</b> - El vehículo se deberá inspeccionar en un distribuidor.</li> <li>• Conduzca una distancia corta a más de 20 km/h. El indicador debería apagarse. Si no lo hace, pida a un distribuidor que revise el vehículo.</li> </ul>

Indicador	Nombre	Encendido/parpadeando	Explicación
	<p>Indicador de apoyo de seguridad (ámbar)*</p>	<ul style="list-style-type: none"> <li>• Se enciende cuando el sistema de mitigación de salida de carretera o el CMBS se apagan automáticamente.</li> </ul>	<ul style="list-style-type: none"> <li>● <b>Permanece encendido</b> - La temperatura dentro de la cámara es demasiado alta. Utilice el sistema de aire acondicionado para enfriar la cámara. El sistema se activa cuando la temperatura en el interior de la cámara desciende.                     <ul style="list-style-type: none"> <li>➤ <b>Cámara de vista delantera ancha</b> P. 366</li> </ul> </li> <li>● <b>Permanece encendido</b> - El área alrededor de la cámara está bloqueada por suciedad, barro, etc. Detenga el vehículo en un lugar seguro y límpiela con un paño suave.</li> <li>● Haga que revisen el vehículo en un distribuidor si el indicador y el mensaje aparecen de nuevo después de limpiar el área alrededor de la cámara.                     <ul style="list-style-type: none"> <li>➤ <b>Cámara de vista delantera ancha</b> P. 366</li> </ul> </li> <li>● Podría encenderse si las condiciones ambientales son oscuras, como al conducir por un túnel o de noche, al amanecer o atardecer.</li> </ul>





\* No disponible en todos los modelos

Indicador	Nombre	Encendido/parpadeando	Explicación
	Indicador de apoyo de seguridad (Verde/ Gris)*	<ul style="list-style-type: none"> <li>• Se enciende en verde cuando el sistema de mitigación de salida de carretera y el CMBS están activados.</li> <li>• Se enciende en verde y gris cuando uno o varios de los sistemas anteriores están apagados.</li> <li>• Se enciende en gris cuando todos los sistemas anteriores están apagados.</li> </ul>	<ul style="list-style-type: none"> <li>☒ <b>Activación y desactivación del sistema de mitigación de salida de carretera</b> P. 324</li> <li>☒ <b>Activación y desactivación del CMBS</b> P. 308</li> </ul>
	Indicador <b>NO KEY*</b>	<ul style="list-style-type: none"> <li>• Aparece al cerrar la puerta con el modo de alimentación en la posición de CONTACTO, sin que el control a distancia sin llave esté en el interior del vehículo.</li> </ul>	<ul style="list-style-type: none"> <li>• El indicador se apaga al volver a introducir el control a distancia de acceso sin llave en el interior del vehículo y cerrar la puerta.</li> </ul>
	Indicador <b>KEY BATT*</b>	<ul style="list-style-type: none"> <li>• Se enciende cuando la pila del control a distancia de acceso sin llave se está agotando.</li> </ul>	<ul style="list-style-type: none"> <li>• Reemplace la pila tan pronto como sea posible.                             <ul style="list-style-type: none"> <li>☒ <b>Sustitución de la pila del control a distancia</b> P. 433</li> </ul> </li> </ul>

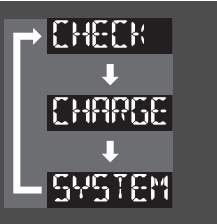

## Mensajes de advertencia e información de la pantalla de información\*

Los siguientes mensajes aparecen solo en la pantalla de información.

Mensaje	Condiciones	Explicación
	<ul style="list-style-type: none"> <li>• Aparece si se presenta algún problema en el sensor de la batería.</li> <li>• Aparece junto con el indicador del sistema de carga de la batería cuando la batería no está cargando.</li> </ul>	<ul style="list-style-type: none"> <li>• <b>Permanece encendido</b> - El vehículo se deberá inspeccionar en un distribuidor.</li> <li>• Desconecte el sistema de calefacción y refrigeración*/sistema de aire acondicionado* y el desempañador trasero para reducir el consumo de electricidad.             <ul style="list-style-type: none"> <li>▣ <b>Si se enciende el indicador del sistema de carga</b> P. 471</li> </ul> </li> </ul>
	<ul style="list-style-type: none"> <li>• Aparece cuando el modo de alimentación está en la posición ACCESORIOS.</li> </ul>	—
	<ul style="list-style-type: none"> <li>• Aparece al pulsar el botón <b>ENGINE START/STOP</b> para detener el motor sin que la palanca de cambios esté en la posición <b>P</b>.</li> </ul>	<ul style="list-style-type: none"> <li>• Mueva la palanca de cambios a <b>P</b> y, a continuación, pulse el botón <b>ENGINE START/STOP</b> dos veces.</li> </ul>
	<ul style="list-style-type: none"> <li>• Aparece cuando el volante está bloqueado.</li> </ul>	<ul style="list-style-type: none"> <li>• Mueva el volante a la izquierda y a la derecha mientras pulsa el botón <b>ENGINE START/STOP</b>.</li> </ul>

## Medidores

Los indicadores incluyen el velocímetro, el indicador de combustible y otros indicadores correspondientes. Se muestran cuando el modo de alimentación está en CONTACTO.

### ■ Velocímetro

Muestra la velocidad de conducción en km/h y mph\*.

### ■ Indicador de combustible

Indica la cantidad de combustible que queda en el depósito de combustible.

### ■ Tacómetro

Muestra el número de revoluciones por minuto del motor.

#### Modelos con pantalla de información

### ■ Indicador de consumo instantáneo de combustible

Muestra el consumo instantáneo de combustible en forma de gráfico de barras en km/l\* o l/100 km\*.

#### » Velocímetro

##### Modelos de México con interfaz de información del conductor

Puede cambiar las unidades de velocidad/distancia.

- » **Unidades de velocidad/distancia** P. 144
- » **Ajustes** P. 152

#### » Indicador de combustible

##### AVISO

Se debe suministrar cuando la lectura se acerque a **E**. Si se va agotando el combustible es posible que se produzcan fallos de encendido en el motor, lo que es perjudicial para el catalizador.

La cantidad real que queda de combustible puede diferir de la indicada por la lectura del indicador de combustible.

#### » Tacómetro

##### Modelos con medidor tipo B

Puede encender o apagar la pantalla del tacómetro.

- » **Ajustes** P. 152

**Modelos con interfaz de información del conductor****Odómetro**

Muestra el número total de kilómetros o millas\* que el vehículo ha acumulado.

**Temperatura exterior**

Muestra la temperatura exterior en grados centígrados.

**Excepto modelos de México con pantalla de información**

Si la temperatura exterior ha estado por debajo de 3°C en el momento de pasar el modo de alimentación a CONTACTO, el indicador de temperatura exterior parpadea durante 10 segundos.

**Excepto modelos de México con interfaz de información del conductor**

Si la temperatura exterior ha estado por debajo de 3°C en el momento de pasar el modo de alimentación a CONTACTO, el mensaje **Temperatura exterior baja** aparece en la interfaz de información del conductor.

**Ajuste de la pantalla de temperatura exterior**

Ajuste la lectura de la temperatura  $\pm 3^{\circ}\text{C}$  como máximo si dicha lectura parece incorrecta.

**Modelos con pantalla de información**

1. Fije el modo de alimentación en CONTACTO.
2. Mantenga pulsado el botón **TRIP/CLOCK** durante 10 segundos o más mientras la temperatura exterior aparece en la pantalla de información.
  - ▶ La pantalla de información pasa el modo de ajuste de temperatura. La pantalla comienza mostrando entre  $-3^{\circ}\text{C}$  y  $+3^{\circ}\text{C}$ .
3. Suelte el botón **TRIP/CLOCK** cuando la cantidad del ajuste sea la correcta.
  - ▶ El ajuste está completo.

**Temperatura exterior**

El sensor de temperatura se encuentra en el parachoques delantero. El calor que desprende la carretera y los gases de escape de otro vehículo pueden afectar a la lectura de la temperatura cuando el vehículo circula a menos de 30 km/h.

La pantalla puede tardar varios minutos en actualizarse una vez que la lectura de la temperatura se ha estabilizado.

**Ajuste de la pantalla de temperatura exterior****Modelos con interfaz de información del conductor**

Puede ajustar la lectura de la temperatura.

▶ **Ajustes** P. 129, 152

\* No disponible en todos los modelos

## ■ Reloj

Muestra el reloj.

## ■ Modo actual del ACC y el LKAS\*

Muestra el modo actual del ACC y LKAS.

➤ **Control de crucero adaptativo (ACC)** P. 329

➤ **Sistema de asistencia de permanencia en carril (LKAS)** P. 347

## ■ Velocidad del vehículo programada del control de crucero\*

Muestra la velocidad del vehículo programada en control de crucero.

➤ **Control de crucero\*** P. 284

## ⌚ Reloj

Puede ajustar la hora manualmente y cambiar la pantalla del reloj para ver la hora en formato de 12 o 24 horas.

➤ **Reloj** P. 168

## Pantalla de información \*

La pantalla de información muestra el odómetro, el cuentakilómetros y otros medidores.

### ■ Cambio de la pantalla

Pulse el botón **TRIP/CLOCK** para cambiar de pantalla.

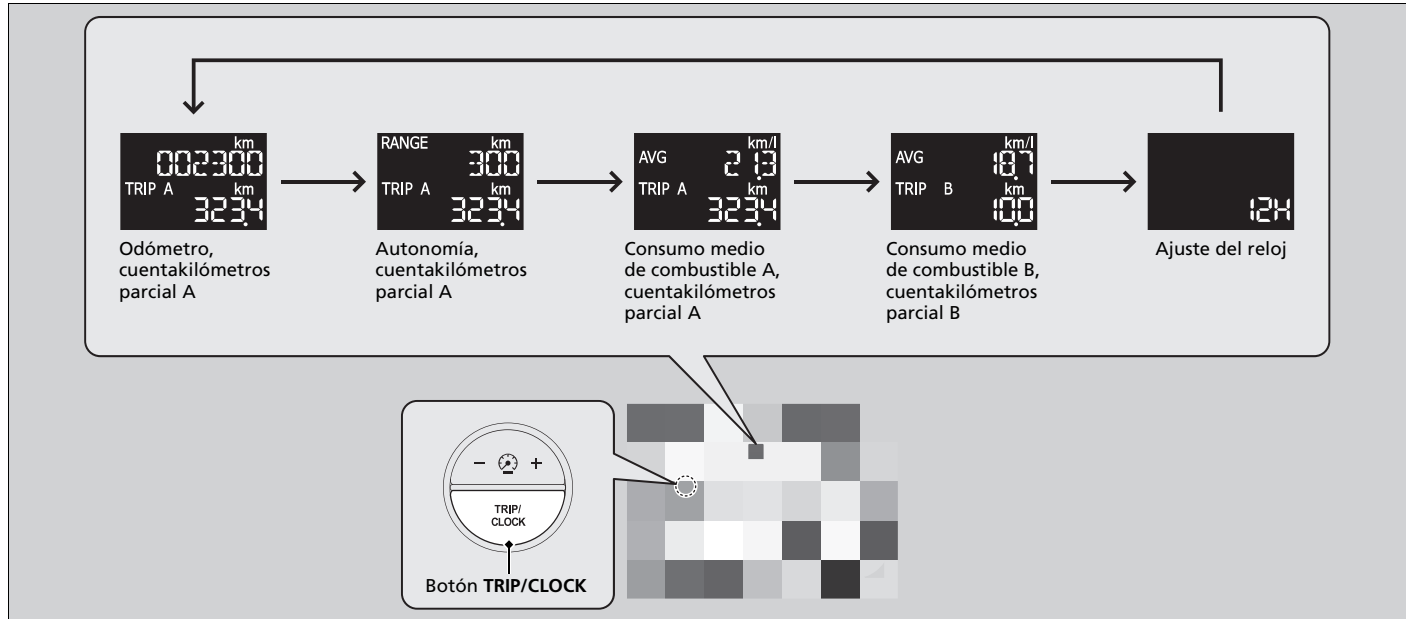

## ■ Odómetro

Muestra el número total de kilómetros que el vehículo acumula.

## ■ Cuentakilómetros parcial

Muestra el número total de kilómetros recorridos desde la última puesta a cero. Los cuentakilómetros A y B se pueden utilizar para medir dos recorridos independientes.

### ■ Reiniciar cuentakilómetros

Para poner a cero un cuentakilómetros parcial, haga que se muestre en la pantalla y mantenga pulsado el botón **TRIP/CLOCK**. El cuentakilómetros parcial se restablece en **0.0**.

## ■ Consumo medio de combustible

Muestra el consumo medio de combustible estimado de cada cuentakilómetros parcial en  $\text{km/l}^*$  o  $\text{l}/100 \text{ km}^*$ . La pantalla se actualiza a intervalos establecidos. Cuando se pone a cero el cuentakilómetros parcial, también se pone a cero el consumo de combustible medio.

## ■ Rango

Muestra la distancia estimada que se puede recorrer con el combustible que queda. Esta distancia estimada se basa en el consumo actual de combustible del vehículo.

## ☒ Cuentakilómetros parcial

Cambie del cuentakilómetros parcial A al B y viceversa pulsando el botón **TRIP/CLOCK**.

## Interfaz de información del conductor (medidor tipo A)\*

La interfaz de información del conductor muestra datos como la distancia estimada que se puede recorrer y el consumo de combustible del vehículo. También muestra mensajes como advertencias y otro tipo de información útil.

Si aparece un mensaje de advertencia, compruebe el mensaje y póngase en contacto con un distribuidor para que, en caso necesario, inspeccionen el vehículo. Consulte las siguientes páginas si aparecen los mensajes **Engine oil pressure low** o **Engine temperature too hot**.

- Si aparece la advertencia **Presión baja del aceite del motor** P. 470
- **Sobrecalentamiento** P. 465

### ■ Cambio de la pantalla

Pulse el botón  (inicio) y, a continuación, mueva la rueda de selección izquierda para desplazarse hasta el contenido que quiere ver. Presione la rueda de selección izquierda para ver información detallada.

### ☒ Cambio de la pantalla

Para volver a la pantalla de inicio, pulse el botón  (inicio).

Se pueden añadir o eliminar los contenidos del instrumento.

- **Display Personal** P. 128

\* No disponible en todos los modelos

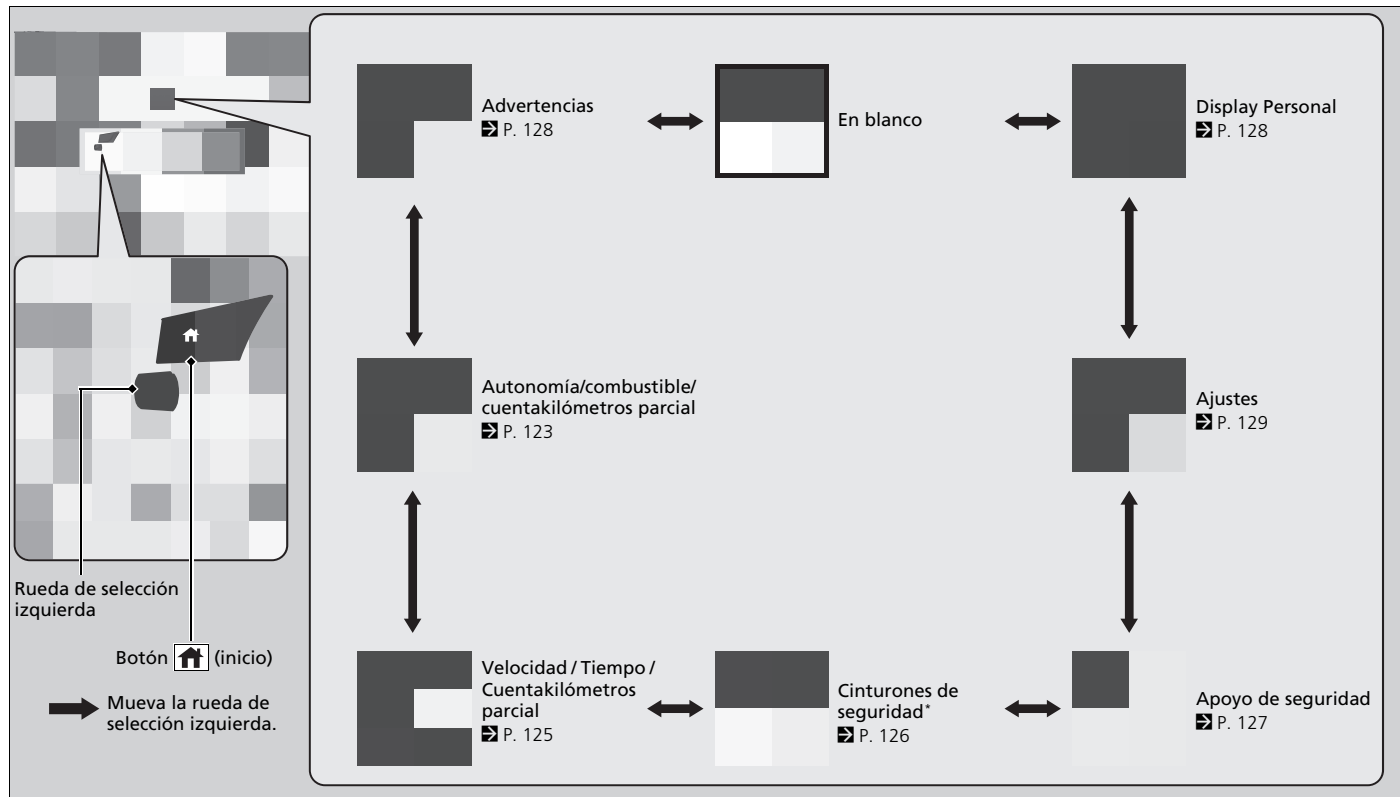



## ■ Autonomía/combustible/cuentakilómetros parcial

Pulse la rueda de selección izquierda para cambiar entre el cuentakilómetros parcial A y el cuentakilómetros parcial B.

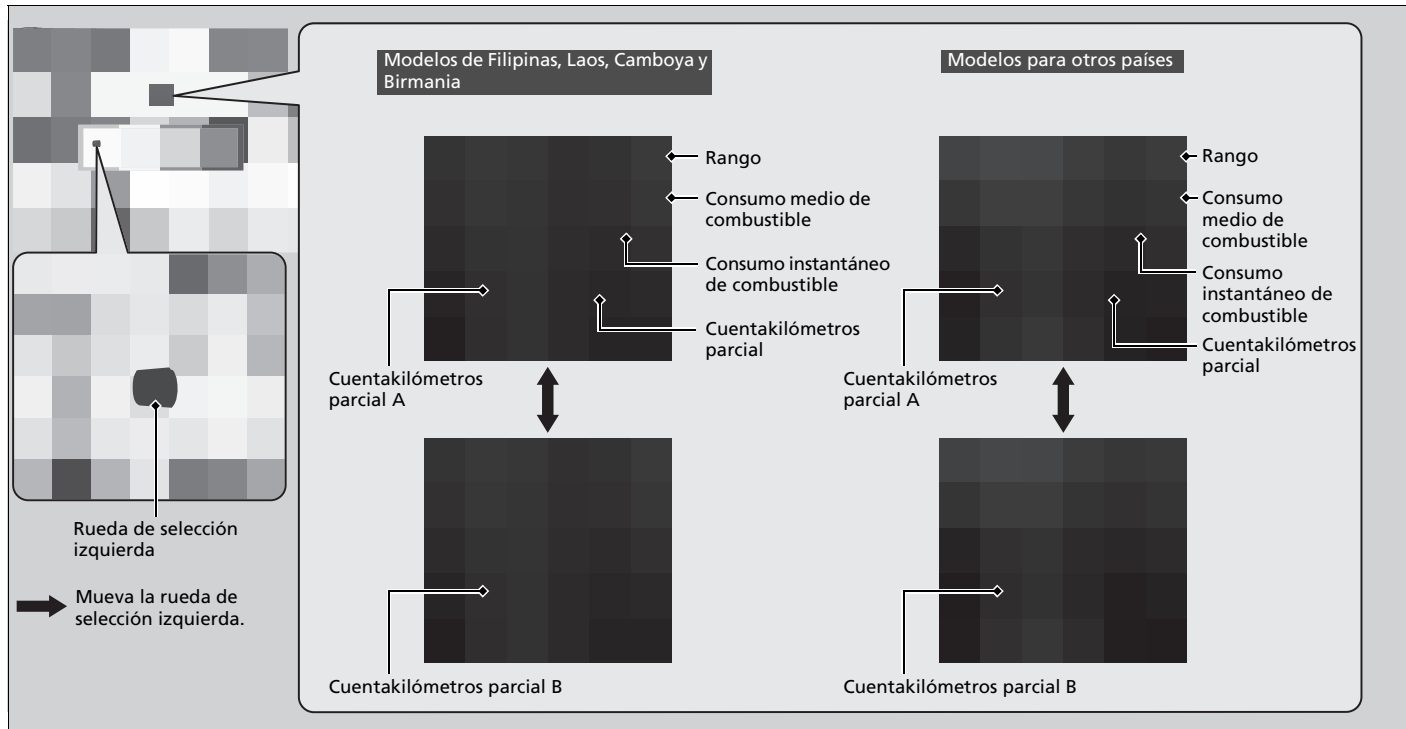

### ■ Cuentakilómetros parcial

Muestra el número total de kilómetros recorridos desde la última puesta a cero. Los cuentakilómetros parciales A y B se pueden utilizar para medir dos recorridos independientes.

### Reiniciar cuentakilómetros

Para poner a cero el cuentakilómetros parcial, visualícelo, pulse la rueda de selección izquierda y seleccione **Reset**.

- El cuentakilómetros parcial se restablece en 0,0.

### ■ Consumo medio de combustible

Muestra el consumo medio de combustible estimado de cada cuentakilómetros parcial en km/l o l/100 km.

La pantalla se actualiza a intervalos establecidos. Cuando se pone a cero el cuentakilómetros parcial, también se pone a cero el consumo de combustible medio.

### ■ Consumo instantáneo de combustible

Muestra el consumo de combustible al instante en forma de gráfico de barras, en km/l o l/100 km.

### ■ Rango

Muestra la distancia estimada que se puede recorrer con el combustible que queda. Esta distancia estimada se basa en el consumo actual de combustible del vehículo.

### » Autonomía/combustible/cuentakilómetros parcial

Puede cambiar la unidad de consumo de combustible en km/l y l/100km.

► **Ajustes** P. 129

### » Consumo medio de combustible

Se puede modificar cuándo se debe reiniciar el consumo medio de combustible.

► **Ajustes** P. 129

### » Rango

La autonomía de conducción se muestra solo como una distancia estimada y podría diferir de la distancia real que puede recorrer el vehículo.

## ■ Velocidad / Tiempo / Cuentakilómetros parcial

Pulse la rueda de selección izquierda para cambiar entre el cuentakilómetros parcial A y el cuentakilómetros parcial B.

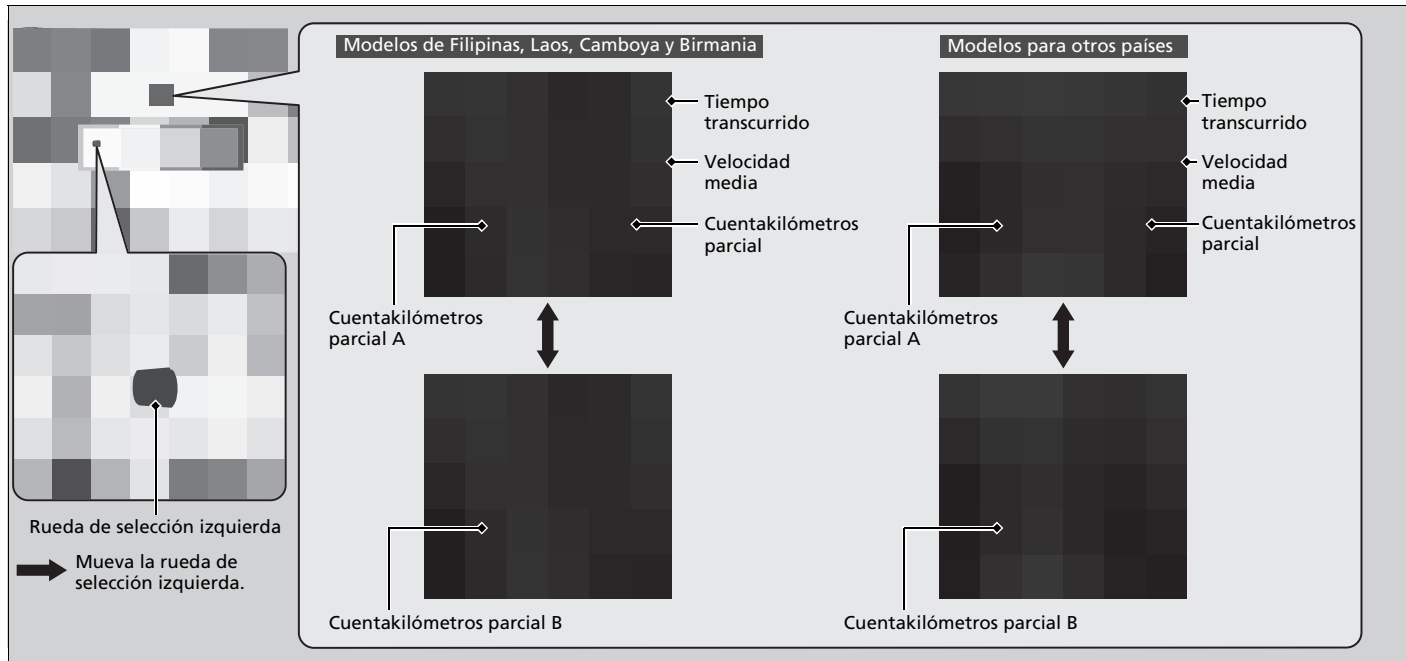

## ■ Cuentakilómetros parcial

➤ Cuentakilómetros parcial P. 124

## ■ Tiempo transcurrido

Muestra el tiempo transcurrido desde que se puso a cero el cuentakilómetros A o el cuentakilómetros B.

## ■ Velocidad media

Muestra la velocidad media en km/h desde la última puesta a cero del cuentakilómetros parcial A o el cuentakilómetros parcial B.

## ■ Cinturones de seguridad\*

Aparece en determinadas condiciones cuando se abrochan o desabrochan los cinturones de seguridad.

➤ Recordatorio del cinturón de seguridad P. 41

## »» Tiempo transcurrido

Se puede modificar cuándo se debe reiniciar el tiempo transcurrido.

➤ **Ajustes** P. 129

## »» Velocidad media

Se puede modificar cuándo se debe reiniciar la velocidad media.

➤ **Ajustes** P. 129

## ■ Apoyo de seguridad

Indica el estado del sistema de mitigación de salida de carretera y CMBS, como encendido, apagado o fallo, mediante el color y los mensajes.

Los siguientes colores indican el estado de los sistemas mencionados anteriormente:

- Verde: El sistema está encendido.
- Gris: El sistema está apagado.
- Ámbar: Hay un problema en el sistema.

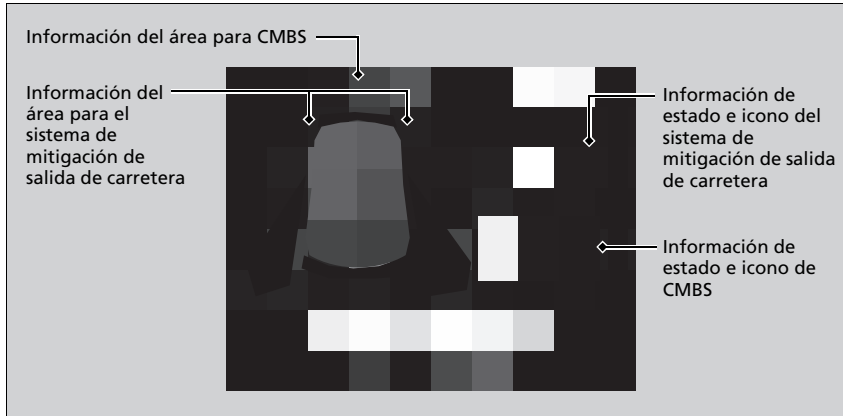

## ► Apoyo de seguridad

Si un indicador ámbar señala a algún sistema, acuda a un distribuidor de inmediato para que revisen su vehículo.

Encienda y apague todos los sistemas, primero pulse la rueda de selección izquierda para cambiar entre las pantallas.

Desde la siguiente pantalla puede seleccionar qué sistema va a encender o apagar.

- **Activación y desactivación del sistema de mitigación de salida de carretera** P. 324
- **Activación y desactivación del CMBS** P. 308

También puede confirmar el estado de cada función con el color del indicador.

- **Indicador del sistema de frenado de mitigación de colisión (CMBS) (Ámbar)\*** P. 110
- **Indicador de mitigación de salida de carretera (Ámbar)\*** P. 111
- **Indicador de apoyo de seguridad (ámbar)\*** P. 112
- **Indicador de apoyo de seguridad (Verde/Gris)\*** P. 114

## ■ Display Personal

Puede seleccionar qué iconos aparecerán en la pantalla de inicio.

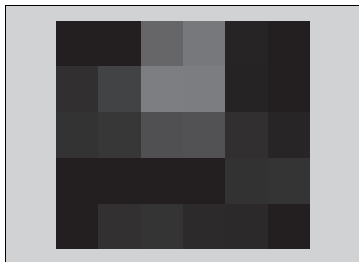

1. Gire la rueda de selección izquierda hasta que se seleccione  y, a continuación, pulse la rueda de selección izquierda.
2. Mueva la rueda de selección izquierda.

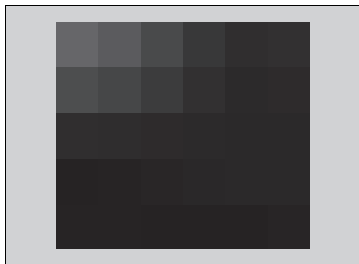

3. Gire la rueda de selección izquierda para cambiar entre los iconos y, a continuación, pulse la rueda de selección izquierda para seleccionarlos o descartarlos.

## ■ Advertencias

Puede comprobar si hay algún mensaje de advertencia activo.

## »» Display Personal

Los iconos grises no se pueden eliminar de la pantalla de inicio.

### Modelos con transmisión variable continua

Al personalizar la configuración, cambie a **[P]**.

### Modelos con transmisión manual

Cuando personalice la configuración, aplique el freno de estacionamiento.

## »» Advertencias

Si hay varias advertencias, puede mover la rueda de selección izquierda para ver otras advertencias.

## ■ Ajustes

Utilice la interfaz de información del conductor para personalizar determinadas funciones.

### ■ Personalización

Seleccione la pantalla  pulsando el botón  (inicio) y gire la rueda de selección izquierda mientras el modo de alimentación está en CONTACTO y el vehículo está totalmente detenido. Pulse la rueda de selección izquierda.

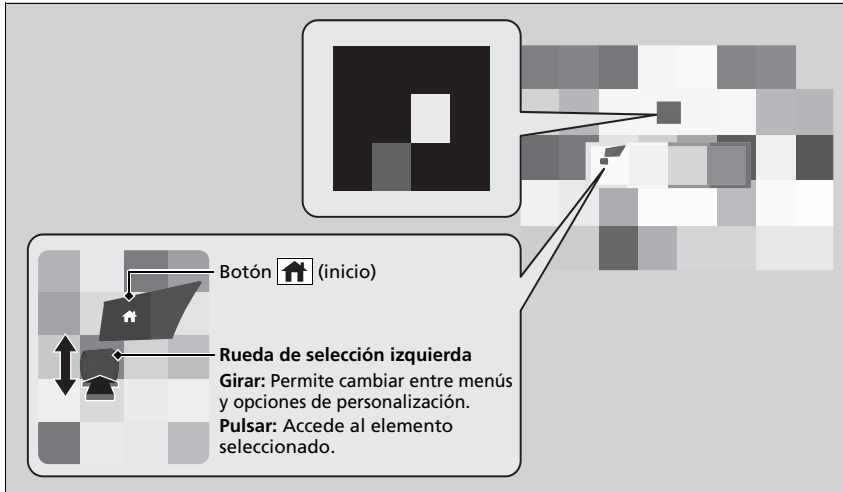

## » Ajustes

Para personalizar otras funciones, gire la rueda de selección izquierda.

- **Lista de opciones personalizables** P. 130
- **Ejemplo de la configuración de personalización** P. 138

### Modelos con transmisión variable continua

Al personalizar la configuración, cambie a **P**.

### Modelos con transmisión manual

Cuando personalice la configuración, aplique el freno de estacionamiento.

■ Lista de opciones personalizables

Grupo de configuración	Funciones personalizables	Descripción	Configuraciones disponibles	
<b>Deflation warning system*</b>	—	Permite inicializar el sistema de aviso de desinflado.	<b>Initialise/Cancel</b>	
<b>Clock setup</b>	<b>Adjust clock</b>	Permite ajustar la hora. ➤ <b>Ajuste del reloj</b> P. 168	—	
	<b>Clock display</b>	Ajusta la hora en formato de 24 horas, 12 horas o apagada.	<b>24h/12h<sup>*1</sup>/OFF</b>	
<b>Driver assist system setup</b>	Modelos de Filipinas, Laos, Camboya y Birmania <b>Forward collision warning distance</b>	Permite cambiar la distancia de alerta del sistema de frenado de mitigación de colisión (CMBS).	Modelos de Filipinas, Laos, Camboya y Birmania <b>Long/Normal<sup>*1</sup>/Short</b>	
	Modelos para otros países <b>Preceding vehicle proximity warning distance</b>		Modelos para otros países <b>Far/Normal<sup>*1</sup>/Near</b>	
	Modelos de Filipinas, Laos, Camboya y Birmania <b>ACC forward vehicle detect beep</b>		Hace que el sistema emita un aviso acústico cuando detecta un vehículo o cuando el vehículo sale del alcance del ACC.	<b>ON/OFF<sup>*1</sup></b>
	Modelos para otros países <b>ACC vehicle ahead detected beep</b>			
<b>Lead car departure notification system</b>	Cambia el ajuste del sistema de notificación de salida del coche delantero.	<b>Normal<sup>*1</sup>/Early/OFF</b>		

\*1: Configuración inicial

\* No disponible en todos los modelos



Grupo de configuración	Funciones personalizables	Descripción	Configuraciones disponibles
<b>Driver assist system setup</b>	<b>Road departure mitigation setting</b>	Cambia el ajuste del sistema de mitigación de salida de carretera.	Modelos de Filipinas, Laos, Camboya y Birmania <b>Narrow/Normal*<sup>1</sup>/Wide/Warning only</b> Modelos para otros países <b>Early/Normal*<sup>1</sup>/Delayed/Warning only</b>
	Modelos de Filipinas, Laos, Camboya y Birmania <b>Lane keeping assist suspend beep</b> Modelos para otros países <b>Lane keep assist beep</b>	Hace que el sistema active el aviso acústico cuando se suspende el LKAS.	<b>ON/OFF*<sup>1</sup></b>

\*1: Configuración inicial

Grupo de configuración	Funciones personalizables	Descripción	Configuraciones disponibles
<b>Meter setup</b>	<b>Adjust outside temp. display</b>	Permite ajustar la indicación de temperatura en unos grados.	<b>-3°C ~ ±0°C*1 ~ +3°C</b>
	<b>"Trip A" reset timing</b>	Permite cambiar el ajuste de cómo reiniciar el cuentakilómetros parcial A, el consumo medio de combustible A, la velocidad media A y el tiempo transcurrido A.	Modelos de Filipinas, Laos, Camboya y Birmania <b>When fully refueled/IGN OFF/ Manually reset*1</b> Modelos para otros países <b>When fully refueled/ When ignition is turned OFF/ Manual reset*1</b>
	<b>"Trip B" reset timing</b>	Permite cambiar el ajuste de cómo reiniciar el cuentakilómetros parcial B, el consumo de combustible medio B, la velocidad media B y el tiempo transcurrido B.	Modelos de Filipinas, Laos, Camboya y Birmania <b>When fully refueled/IGN OFF/ Manually reset*1</b> Modelos para otros países <b>When fully refueled/ When ignition is turned OFF/ Manual reset*1</b>

\*1: Configuración inicial

Grupo de configuración	Funciones personalizables	Descripción	Configuraciones disponibles
<b>Meter setup</b>	Modelos de Filipinas, Laos, Camboya y Birmania <b>Adjust alarm volume</b> Modelos para otros países <b>Alarm volume control</b>	Permite cambiar el volumen de alarma, por ejemplo, de los avisos acústicos, las advertencias, el sonido de los intermitentes, etc.	Modelos de Filipinas, Laos, Camboya y Birmania <b>High/Mid<sup>*1</sup>/Low</b> Modelos para otros países <b>Max/Mid<sup>*1</sup>/Min</b>
	<b>Fuel efficiency backlight</b>	Activa o desactiva la función de medidor ambiental.	<b>ON<sup>*1</sup>/OFF</b>
	<b>Rear seat reminder</b>	Activa y desactiva la función de recordatorio de los asientos traseros.	<b>ON<sup>*1</sup>/OFF</b>
	<b>Fuel economy unit</b>	Permite seleccionar la unidad de consumo de combustible.	<b>km/l<sup>*2</sup>/l/100km<sup>*3</sup></b>
	<b>Keyless access beep volume</b>	Permite cambiar el tono del aviso acústico que suena cuando lleva encima un control a distancia de acceso sin llave y sujeta la manija de una de las puertas delanteras.	<b>High<sup>*1</sup>/Low</b>
<b>Keyless access setup*</b>	<b>Keyless access beep</b>	Hace que suene el aviso acústico al desbloquear/bloquear las puertas.	<b>ON<sup>*1</sup>/OFF</b>
	<b>Remote start system ON/OFF*</b>	Permite activar y desactivar la función de arranque remoto del motor.	<b>ON<sup>*1</sup>/OFF</b>

\*1: Configuración inicial

\*2: Ajuste de inicio excepto para modelos de Vietnam

\*3: Ajuste de inicio para modelos de Vietnam

\* No disponible en todos los modelos

Grupo de configuración	Funciones personalizables	Descripción	Configuraciones disponibles
Lighting setup	Modelos de Filipinas, Laos, Camboya y Birmania <b>Auto high-beam</b> Modelos para otros países <b>Auto High-Beam</b>	Permite encender y apagar las luces de carretera automáticas.	<b>ON*1/OFF</b>
	Modelos de Filipinas, Laos, Camboya y Birmania <b>Interior light dimming time</b> Modelos para otros países <b>Interior light dimmer duration</b>	Permite cambiar el tiempo que permanecen encendidas las luces interiores después de cerrar las puertas.	<b>60sec/30sec*1/15sec</b>
	Modelos de Filipinas, Laos, Camboya y Birmania <b>Headlight auto off timer</b> Modelos para otros países <b>Headlight auto OFF timer</b>	Permite cambiar el tiempo que permanecen encendidas las luces exteriores después de cerrar la puerta del conductor.	<b>60sec/30sec/15sec*1/0sec</b>

\*1: Configuración inicial

Grupo de configuración	Funciones personalizables	Descripción	Configuraciones disponibles
Lighting setup	<p>Modelos de Filipinas, Laos, Camboya y Birmania</p> <p><b>Auto interior illumination sensitivity</b></p> <p>Modelos para otros países</p> <p><b>Instrument illumination sensitivity</b></p>	<p>Permite cambiar la sensibilidad del brillo del tablero de instrumentos cuando el interruptor de los faros está en la posición <b>AUTO</b>.</p>	<b>Max/High/Mid*<sup>1</sup>/Low/Min</b>
	<p>Modelos de Filipinas, Laos, Camboya y Birmania</p> <p><b>Auto headlight ON with wiper ON</b></p> <p>Modelos para otros países</p> <p><b>Headlight integration with wipers</b></p>	<p>Permite cambiar el ajuste de funcionamiento del limpiaparabrisas cuando los faros se encienden automáticamente mientras el interruptor de los faros está en la posición <b>AUTO</b>.</p>	<b>ON*<sup>1</sup>/OFF</b>

\*1: Configuración inicial

Grupo de configuración	Funciones personalizables	Descripción	Configuraciones disponibles
<b>Door setup</b>	<b>Auto door lock</b>	Permite cambiar el ajuste de cuándo se bloquean las puertas automáticamente.	<b>With vehicle speed*1/ Shift from P*2/OFF</b>
	<b>Auto door unlock</b>	Permite cambiar el ajuste de cuándo se desbloquean las puertas automáticamente.	<b>Shift to P*2, *3/IGN OFF*4/OFF</b>

\*1: Configuración inicial

\*2: Modelos con transmisión variable continua

\*3: Ajuste predeterminado para los modelos con caja de cambios automática de variación continua

\*4: Configuración inicial para los modelos con caja de cambios manual



Grupo de configuración	Funciones personalizables	Descripción	Configuraciones disponibles
Door setup	Modelos de Filipinas, Laos, Camboya y Birmania <b>Walk away auto lock*</b>	Permite cambiar los ajustes de bloqueo automático de las puertas al alejarse del vehículo llevando encima el control a distancia de acceso sin llave.	<b>ON/OFF*<sup>1</sup></b>
	Modelos para otros países <b>Walk away lock*</b>		
	Modelos de Filipinas, Laos, Camboya y Birmania <b>Keyless lock answer back</b>		
Door setup	Modelos para otros países <b>Keyless lock notification</b>	BLOQUEO/DESBLOQUEO: Las luces exteriores parpadean. BLOQUEO (2.ª pulsación): Suena el aviso acústico.	<b>ON*<sup>1</sup>/OFF</b>
	<b>Security relock timer</b>	Permite cambiar el tiempo que tardan las puertas en volver a bloquearse y en activarse el sistema de seguridad después de desbloquear el vehículo sin abrir ninguna puerta.	<b>90sec/60sec/30sec*<sup>1</sup></b>
<b>Default all</b>	—	Cancela los cambios personalizados realizados o los restaura a su valor predeterminado.	Modelos de Filipinas, Laos, Camboya y Birmania <b>Cancel/Set</b> Modelos para otros países <b>Cancel/OK</b>

\*1: Configuración inicial

### ■ Ejemplo de la configuración de personalización

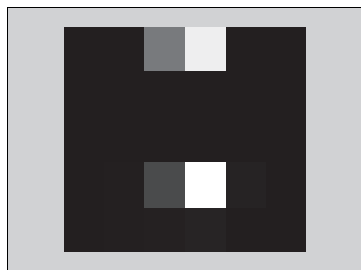
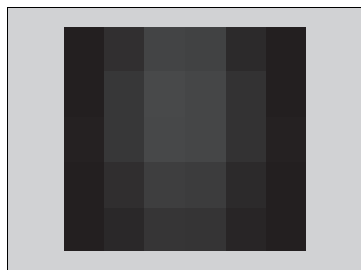
A continuación se muestran los pasos para cambiar el ajuste de "Trip A" reset timing para **When fully refueled**. El ajuste por defecto de "Trip A" reset timing es **Manually reset**\*1/**Manual reset**\*2.



1. Pulse el botón  (inicio), gire la rueda de selección izquierda para seleccionar  y pulse la rueda de selección izquierda.
2. Gire la rueda de selección izquierda hasta que aparezca **Meter setup** en la pantalla.
3. Pulse la rueda de selección izquierda.

\*1 : Modelos de Filipinas, Laos, Camboya y Birmania

\*2 : Modelos para otros países



Modelos de Filipinas, Laos, Camboya y Birmania

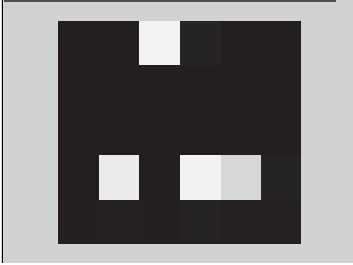

Modelos para otros países

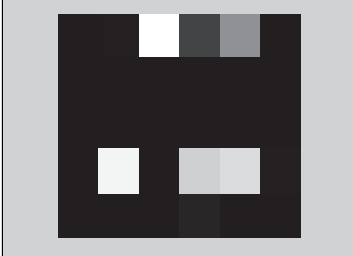

4. Gire la rueda de selección izquierda hasta que aparezca **"Trip A" reset timing** en la pantalla y, a continuación, pulse la rueda de selección izquierda.
  - La pantalla cambia a la pantalla de configuración personalizada, en la que podrá seleccionar **When fully refueled, IGN OFF<sup>\*1</sup>**/**When ignition is turned OFF<sup>\*2</sup>, Manually reset<sup>\*1</sup>/Manual reset<sup>\*2</sup>** o **Back**.

\*1: Modelos de Filipinas, Laos, Camboya y Birmania

\*2: Modelos para otros países

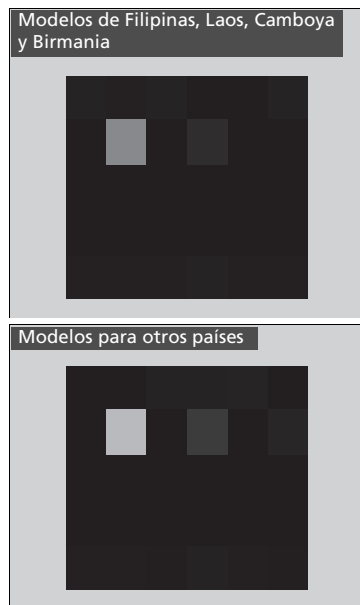

5. Gire la rueda de selección izquierda, seleccione **When Fully Refueled** y, a continuación, pulse la rueda de selección izquierda.
  - Aparece **Selected**; a continuación, la pantalla vuelve a la pantalla del menú de personalización.

Modelos de Filipinas, Laos, Camboya y Birmania

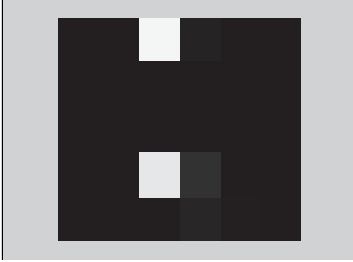

Modelos para otros países

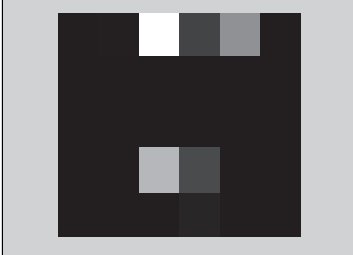

6. Gire la rueda de selección izquierda hasta que aparezca **Back** en la pantalla y, a continuación, pulse la rueda de selección izquierda.
7. Repita el paso 6 hasta volver a la pantalla normal.

## Interfaz de información del conductor (medidor tipo B)\*

La interfaz de información del conductor muestra datos como la distancia estimada que se puede recorrer y el consumo de combustible del vehículo. También muestra mensajes como advertencias y otro tipo de información útil.

Si aparece un mensaje de advertencia, compruebe el mensaje y póngase en contacto con un distribuidor para que, en caso necesario, inspeccionen el vehículo. Consulte las siguientes páginas si aparecen los mensajes **Presión baja del aceite del motor** o **Temperatura del motor demasiado caliente**.

- Si aparece la advertencia **Presión baja del aceite del motor** P. 470
- **Sobrecalentamiento** P. 465

### ■ Cambio de la pantalla

Pulse el botón  (inicio) y, a continuación, mueva la rueda de selección izquierda para desplazarse hasta el contenido que quiere ver. Presione la rueda de selección izquierda para ver información detallada.

### » Cambio de la pantalla

Para volver a la pantalla de inicio, pulse el botón  (inicio).

Se pueden añadir o eliminar los contenidos del instrumento.

- **Display Personal** P. 151

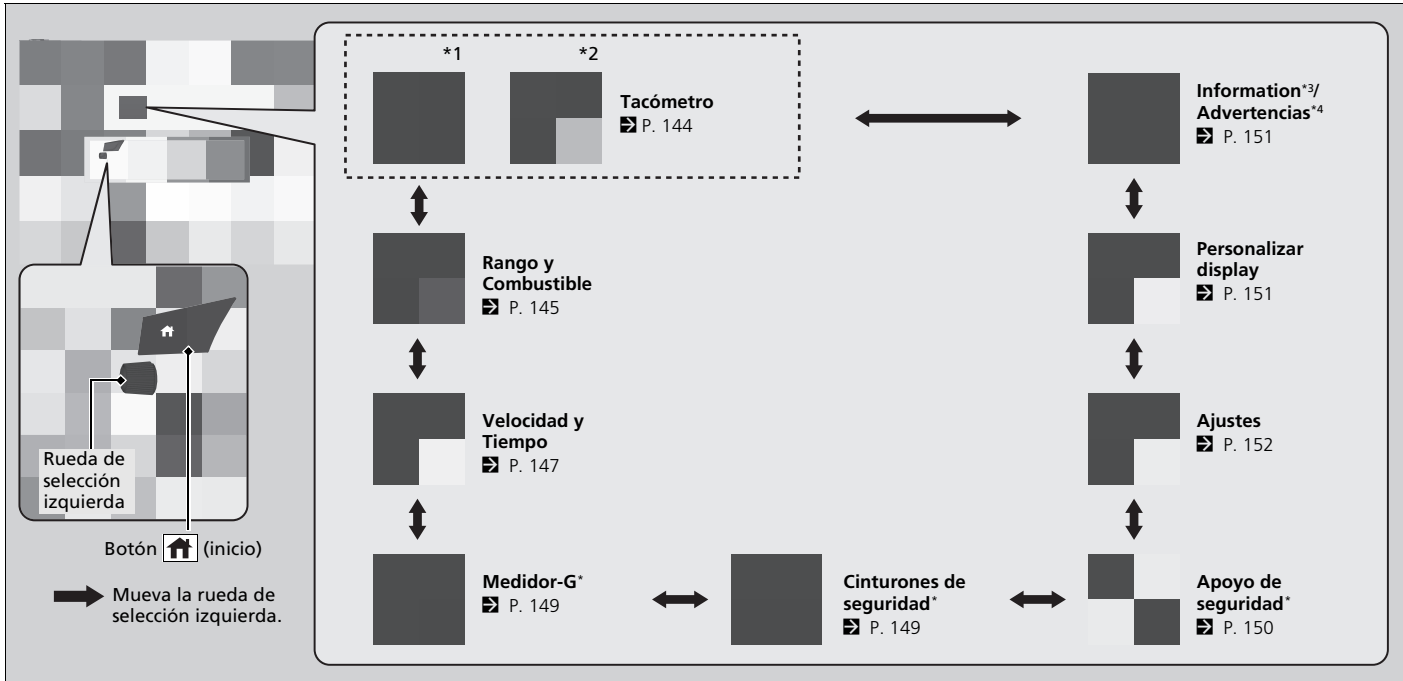

Tablero de instrumentos

\*1: Excepto modelos de México

\*2: Modelos de México

\*3: Excepto modelos de Latinoamérica con volante a la izquierda

\*4: Modelos de Latinoamérica con volante a la izquierda

## ■ Tacómetro

Muestra el número de revoluciones por minuto del motor y el resto del contenido se ocultará.

### Modelos de México

#### ■ Unidades de velocidad/distancia

Puede mostrar otra unidad en la interfaz de información del conductor y programar las mediciones para que se lean en kilómetros y millas, km/h y mph.

Mantenga pulsada la rueda de selección izquierda cuando seleccione **Tacómetro** en la interfaz de información del conductor. Cada vez que lo haga, la unidad cambiará de kilómetros km/h a millas, mph o viceversa. A continuación, aparecerá una pantalla de confirmación durante unos segundos.

## » Tacómetro

El tacómetro puede activarse y desactivarse desde **Settings**.

» **Ajustes** P. 152

Incluso si ha desactivado el tacómetro desde **Settings**, si se selecciona **Tachometer** en la interfaz de información del conductor, la pantalla cambiará para mostrar solo el tacómetro.

» **Cambio de la pantalla** P. 142

## ■ Autonomía/combustible/cuentakilómetros parcial

Pulse la rueda de selección izquierda para cambiar entre el cuentakilómetros parcial A y el cuentakilómetros parcial B.

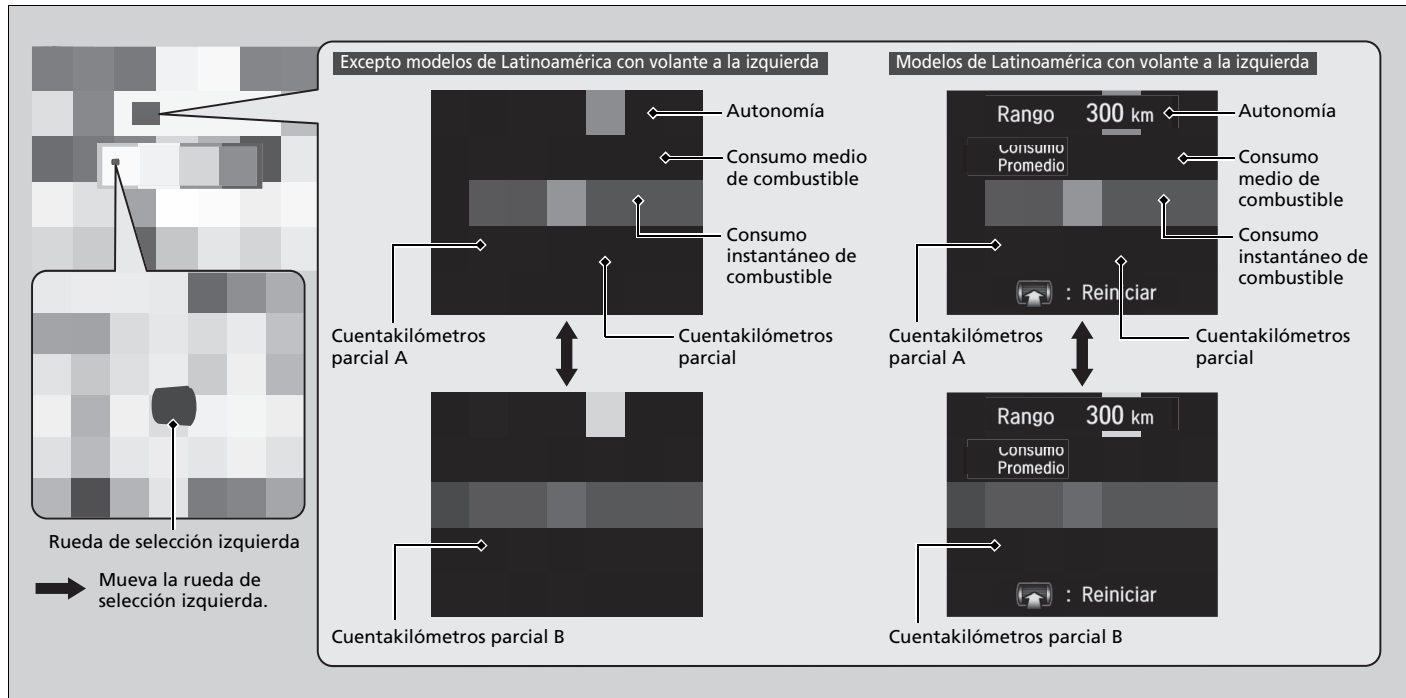

### ■ Cuentakilómetros parcial

Muestra el número total de kilómetros o millas\* recorridos desde la última puesta a cero. Los cuentakilómetros parciales A y B se pueden utilizar para medir dos recorridos independientes.

### Reiniciar cuentakilómetros

Para poner a cero el cuentakilómetros parcial, visualícelo, pulse la rueda de selección izquierda y seleccione **Reiniciar**.

- El cuentakilómetros parcial se restablece en **0.0**.

### ■ Consumo medio de combustible

Muestra el consumo medio de combustible estimado de cada cuentakilómetros en km/l\*, l/100 km\* o mpg\*.

La pantalla se actualiza a intervalos establecidos. Cuando se pone a cero el cuentakilómetros parcial, también se pone a cero el consumo de combustible medio.

### ■ Consumo instantáneo de combustible

Muestra el consumo instantáneo de combustible en forma de gráfico de barras en km/l\*, l/100 km\* o mpg\*.

### ■ Rango

Muestra la distancia estimada que se puede recorrer con el combustible que queda. Esta distancia estimada se basa en el consumo actual de combustible del vehículo.

### »» Consumo medio de combustible

Se puede modificar cuándo se debe reiniciar el consumo medio de combustible.

» **Ajustes** P. 152

### »» Rango

La autonomía de conducción se muestra solo como una distancia estimada y podría diferir de la distancia real que puede recorrer el vehículo.



## ■ Velocidad/Tiempo/Cuentakilómetros parcial

Pulse la rueda de selección izquierda para cambiar entre el cuentakilómetros parcial A y el cuentakilómetros parcial B.

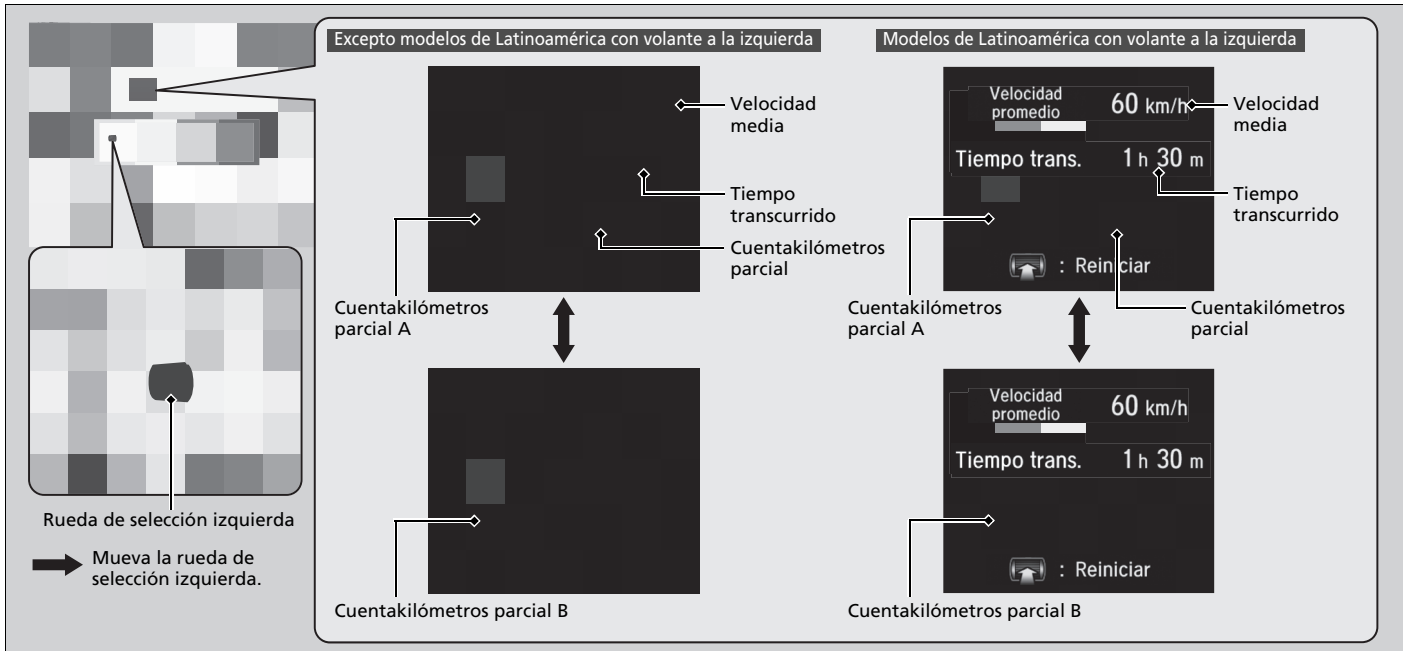

## ■ Cuentakilómetros parcial

▣ Cuentakilómetros parcial P. 146

## ■ Tiempo transcurrido

Muestra el tiempo transcurrido desde la última vez que se reinició el contador A o el contador B.

## ■ Velocidad media

Muestra la velocidad media en km/h o mph\* desde la última puesta a cero del viaje A o el viaje B.

### ▣ Tiempo transcurrido

Se puede modificar cuándo se debe reiniciar el tiempo transcurrido.

▣ **Ajustes** P. 152

### ▣ Velocidad media

Se puede modificar cuándo se debe reiniciar la velocidad media.

▣ **Ajustes** P. 152

### ■ Medidor G\*

Muestra la fuerza (G) y la dirección de la carga aplicada al vehículo durante la conducción.

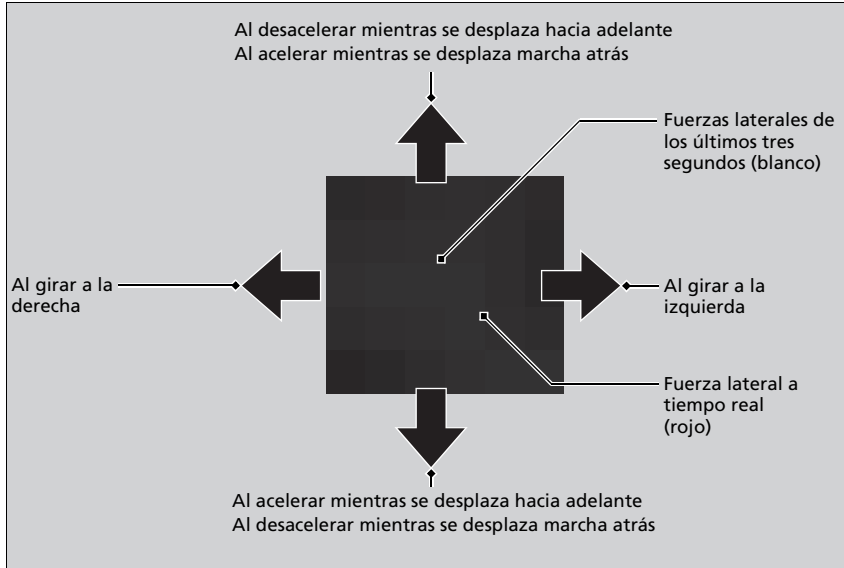

### ■ Cinturones de seguridad\*

Aparece en determinadas condiciones cuando se abrochan o desabrochan los cinturones de seguridad.

📄 Recordatorio del cinturón de seguridad P. 41

\* No disponible en todos los modelos

## ■ Apoyo de seguridad\*

Indica el estado del sistema de mitigación de salida de carretera y CMBS, como encendido, apagado o fallo, mediante el color y los mensajes.

Los siguientes colores indican el estado de los sistemas mencionados anteriormente:

- Verde: El sistema está encendido.
- Gris: El sistema está apagado.
- Ámbar: Hay un problema en el sistema.

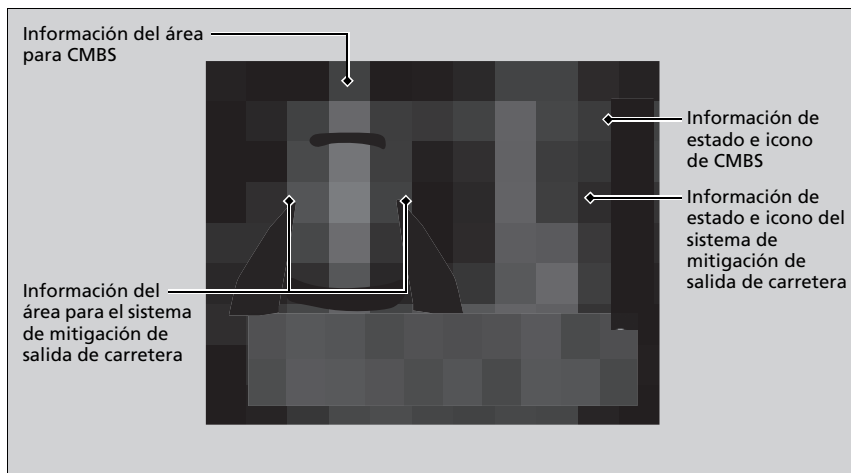

## ►► Apoyo de seguridad\*

Si un indicador ámbar señala a algún sistema, acuda a un distribuidor de inmediato para que revisen su vehículo.

Encienda y apague todos los sistemas, primero gire la rueda de selección izquierda para cambiar entre las pantallas.

Desde la siguiente pantalla puede seleccionar qué sistema va a encender o apagar.

- **Activación y desactivación del sistema de mitigación de salida de carretera** P. 324
- **Activación y desactivación del CMBS** P. 308

También puede confirmar el estado de cada función con el color del indicador.

- **Indicador del sistema de frenado de mitigación de colisión (CMBS) (Ámbar)\*** P. 110
- **Indicador del sistema de frenado de mitigación de colisión (CMBS) (Gris)\*** P. 110
- **Indicador de mitigación de salida de carretera (Ámbar)\*** P. 111
- **Indicador de mitigación de salida de carretera (Gris)\*** P. 111
- **Indicador de apagado automático de asistencia de conducción del sistema de mitigación de salida de carretera\*** P. 111
- **Indicador de apoyo de seguridad (ámbar)\*** P. 112
- **Indicador de apoyo de seguridad (Verde/Gris)\*** P. 114

## ■ Display Personal

Cambie los ajustes según desee.

### ■ Organizar contenido

Puede seleccionar qué iconos aparecerán en la pantalla de inicio.



1. Gire la rueda de selección izquierda para seleccionar **Personalizar display** y, a continuación, pulse la rueda de selección izquierda.
2. Mueva la rueda de selección izquierda.



3. Gire la rueda de selección izquierda para cambiar entre los iconos y, a continuación, pulse la rueda de selección izquierda para seleccionarlos o descartarlos.

## ■ Information\*1/Advertencias\*2

Puede comprobar si hay algún mensaje de advertencia activo.

\*1: Excepto modelos de Latinoamérica con volante a la izquierda

\*2: Modelos de Latinoamérica con volante a la izquierda

## ►► Display Personal

Los iconos grises no se pueden eliminar de la pantalla de inicio.

### ► Modelos con transmisión variable continua

Al personalizar la configuración, cambie a **[P]**.

### ► Modelos con transmisión manual

Cuando personalice la configuración, aplique el freno de estacionamiento.

## ►► Information\*1/Advertencias\*2

Si hay varias advertencias o informaciones, puede mover la rueda de selección izquierda para ver el resto de advertencias.

## ■ Ajustes

Utilice la interfaz de información del conductor para personalizar determinadas funciones.

### ■ Personalización

Seleccione la pantalla  pulsando el botón  (inicio) y gire la rueda de selección izquierda mientras el modo de alimentación está en CONTACTO y el vehículo está totalmente detenido. Pulse la rueda de selección izquierda.

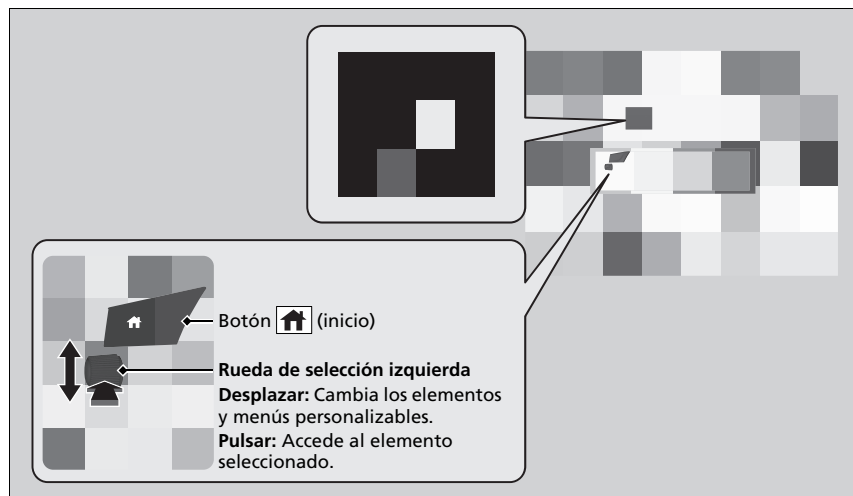

## » Ajustes

Para personalizar otras funciones, gire la rueda de selección izquierda.

- » **Lista de opciones personalizables** P. 153
- » **Ejemplo de la configuración de personalización** P. 164

### Modelos con transmisión variable continua

Al personalizar la configuración, cambie a **[P]**.

### Modelos con transmisión manual

Cuando personalice la configuración, aplique el freno de estacionamiento.

■ Lista de opciones personalizables

Grupo de configuración	Funciones personalizables	Descripción	Configuraciones disponibles
Excepto modelos de México <b>Deflation Warning System*</b> Modelos de México <b>Calibración TPMS</b>	—	Permite inicializar el sistema de aviso de desinflado.	Excepto modelos de México <b>Initialise/Cancel</b> Modelos de México <b>Calibrar/Cancelar</b>
	<b>Clock Adjustment</b>	Permite ajustar la hora. ➤ <b>Ajuste del reloj</b> P. 168	—
<b>Clock Setup</b>	Excepto modelos de Latinoamérica con volante a la izquierda <b>Clock Display</b> Modelos de Latinoamérica con volante a la izquierda <b>Formato del reloj</b>	Ajusta la hora en formato de 24 horas, 12 horas o apagada.	<b>24h/12h*1/OFF</b>

\*1: Configuración inicial

Grupo de configuración	Funciones personalizables	Descripción	Configuraciones disponibles
<b>Asistente de configuración de sistema*</b>	<p>Excepto modelos de Latinoamérica con volante a la izquierda</p> <p><b>Preceding Vehicle Proximity Warning Distance</b></p> <p>Modelos de Latinoamérica con volante a la izquierda</p> <p><b>Distancia de Alerta de colisión frontal</b></p>	<p>Permite cambiar la distancia de alerta del sistema de frenado de mitigación de colisión (CMBS).</p>	<p>Excepto modelos de Latinoamérica con volante a la izquierda</p> <p><b>Far/Normal*1/Near</b></p> <p>Modelos de Latinoamérica con volante a la izquierda</p> <p><b>Alejado/Normal*1/Cercano</b></p>

\*1: Configuración inicial



Grupo de configuración	Funciones personalizables	Descripción	Configuraciones disponibles
<b>Asistente de configuración de sistema*</b>	<p>Excepto modelos de Latinoamérica con volante a la izquierda</p> <p><b>ACC Vehicle Ahead Detected Beep</b></p> <p>Modelos de Latinoamérica con volante a la izquierda</p> <p><b>ACC Alerta de detección de vehículo adelante</b></p>	<p>Hace que el sistema emita un aviso acústico cuando detecta un vehículo o cuando el vehículo sale del alcance del ACC.</p>	<b>Encendido/Apagado*<sup>1</sup></b>
	<p><b>Configuración de Mitigación de Salida de Carretera</b></p>	<p>Cambia el ajuste del sistema de mitigación de salida de carretera.</p>	<p>Excepto modelos de Latinoamérica con volante a la izquierda</p> <p><b>Early/Normal*<sup>1</sup>/Delayed/Warning Only</b></p> <p>Modelos de Latinoamérica con volante a la izquierda</p> <p><b>Estrecho/Normal*<sup>1</sup>/Ancho/Advertencia Solamente</b></p>
	<p>Excepto modelos de Latinoamérica con volante a la izquierda</p> <p><b>Lane Keep Assist Beep</b></p> <p>Modelos de Latinoamérica con volante a la izquierda</p> <p><b>Suspender señal LKAS</b></p>	<p>Hace que el sistema active el aviso acústico cuando se suspende el LKAS.</p>	<b>Encendido/Apagado*<sup>1</sup></b>

\*1: Configuración inicial

\* No disponible en todos los modelos

Grupo de configuración	Funciones personalizables	Descripción	Configuraciones disponibles
<b>Asistente de configuración de sistema*</b>	<b>Lead Car Departure Notification System*</b>	Cambia el ajuste del sistema de notificación de salida del coche delantero.	<b>Normal*<sup>1</sup>/Early/OFF</b>

\*1: Configuración inicial

Grupo de configuración	Funciones personalizables	Descripción	Configuraciones disponibles
	<p>Modelos de Latinoamérica con volante a la izquierda</p> <p><b>Selección de idioma</b></p> <p>Modelos de Oriente Medio</p> <p><b>Language</b></p>	<p>Permite cambiar el idioma que se muestra.</p>	<p>Modelos de Latinoamérica con volante a la izquierda</p> <p><b>English/Français/Español</b><sup>*1</sup></p> <p>Modelos de Oriente Medio</p> <p><b>ENGLISH/Arabic</b><sup>*1</sup></p>
	<p><b>Adjust Outside Temp. Display</b></p>	<p>Permite ajustar la indicación de temperatura en unos grados.</p>	<p><b>-3 °C ~ ±0 °C<sup>*1</sup> ~ +3 °C</b></p>
<b>Meter Setup</b>	<p><b>"Trip A" Reset Timing</b></p>	<p>Permite cambiar el ajuste de cómo reiniciar el cuentakilómetros parcial A, el consumo medio de combustible A, la velocidad media A y el tiempo transcurrido A.</p>	<p>Excepto modelos de Latinoamérica con volante a la izquierda</p> <p><b>When Fully Refueled/ When Ignition Is Turned OFF/ Manual Reset</b><sup>*1</sup></p> <p>Modelos de Latinoamérica con volante a la izquierda</p> <p><b>Cuando totalmente abastecido/IGN Off/ Reiniciar manualmente</b><sup>*1</sup></p>

\*1: Configuración inicial

Grupo de configuración	Funciones personalizables	Descripción	Configuraciones disponibles
<b>Configuración del medidor</b>	<b>"Trip B" Reset Timing</b>	Permite cambiar el ajuste de cómo reiniciar el cuentakilómetros parcial B, el consumo de combustible medio B, la velocidad media B y el tiempo transcurrido B.	<p>Excepto modelos de Latinoamérica con volante a la izquierda</p> <p><b>When Fully Refueled/ When Ignition Is Turned OFF/ Manual Reset<sup>*1</sup></b></p> <p>Modelos de Latinoamérica con volante a la izquierda</p> <p><b>Cuando totalmente abastecido/IGN Off/ Reiniciar manualmente<sup>*1</sup></b></p>
	<p>Excepto modelos de Latinoamérica con volante a la izquierda</p> <p><b>Alarm Volume Control</b></p> <p>Modelos de Latinoamérica con volante a la izquierda</p> <p><b>Ajustar volumen de alarma</b></p>	Permite cambiar el volumen de alarma, por ejemplo, de los avisos acústicos, las advertencias, el sonido de los intermitentes, etc.	<p>Excepto modelos de Latinoamérica con volante a la izquierda</p> <p><b>Max/Mid<sup>*1</sup>/Min</b></p> <p>Modelos de Latinoamérica con volante a la izquierda</p> <p><b>Alto/Medio<sup>*1</sup>/Bajo</b></p>
	<b>Iluminación de fondo de eficiencia de combustible*</b>	Activa o desactiva la función de medidor ambiental.	<b>ON<sup>*1</sup>/OFF</b>
	<b>Recordatorio asiento trasero</b>	Activa y desactiva la función de recordatorio de los asientos traseros.	<b>Encendido<sup>*1</sup>/Apagado</b>
	<b>Unids. velocidad/distancia*</b>	Permite seleccionar las unidades de velocidad/distancia.	<b>km/h·km<sup>*1</sup>/mph·miles</b>
	<b>Tachometer</b>	Permite seleccionar si el cuentarrevoluciones aparece en la interfaz de información del conductor.	<b>ON<sup>*1</sup>/OFF</b>

\*1: Configuración inicial

\* No disponible en todos los modelos

Grupo de configuración	Funciones personalizables	Descripción	Configuraciones disponibles
<b>Keyless Access Setup</b>	<b>Door Unlock Mode*</b>	Permite cambiar las puertas que se desbloquean al sujetar la manija de la puerta del conductor.	<b>Driver Door Only*<sup>1</sup>/All Doors</b>
	<b>Volumen señal de acceso sin llave</b>	Permite cambiar el tono del aviso acústico que suena cuando lleva encima un control a distancia de acceso sin llave y sujeta la manija de una de las puertas delanteras.	<b>High*<sup>1</sup>/Low</b>
	<b>Luz intermitente de acceso sin llave*</b>	Hace que algunas luces exteriores parpadeen al desbloquear/bloquear las puertas.	<b>Encendido*<sup>1</sup>/Apagado</b>
	<b>Keyless Access Beep</b>	Permite activar o desactivar el aviso acústico al sujetar la manija de alguna de las puertas delanteras.	<b>ON*<sup>1</sup>/OFF</b>
	<b>Remote Start System ON/OFF*</b>	Permite activar y desactivar la característica de arranque remoto del motor.	<b>ON*<sup>1</sup>/OFF</b>

\*1: Configuración inicial

Grupo de configuración	Funciones personalizables	Descripción	Configuraciones disponibles
Lighting Setup	<b>Luces de carretera automáticas*</b>	Permite encender y apagar las luces de carretera automáticas.	<b>Encendido*<sup>1</sup>/Apagado</b>
	Excepto modelos de Latinoamérica con volante a la izquierda		
	<b>Interior Light Dimmer Duration</b>	Permite cambiar el tiempo que permanecen encendidas las luces interiores después de cerrar las puertas.	<b>60sec/30sec*<sup>1</sup>/15sec</b>
	Modelos de Latinoamérica con volante a la izquierda <b>Temporizador de luz interior</b>		
	<b>Headlight Auto OFF Timer</b>	Permite cambiar el tiempo que permanecen encendidas las luces exteriores después de cerrar la puerta del conductor.	<b>60sec/30sec/15sec*<sup>1</sup>/0sec</b>
	<b>Sensibilidad automática de luces*</b>	Permite cambiar el tiempo de encendido de las luces.	<b>Máx/Alto/Medio*<sup>1</sup>/Bajo/Mín</b>
	Excepto modelos de Latinoamérica con volante a la izquierda		
	<b>Instrument Illumination Sensitivity</b>	Permite cambiar la sensibilidad del brillo del tablero de instrumentos cuando el interruptor de los faros está en la posición <b>AUTO</b> .	<b>Max/High/Mid*<sup>1</sup>/Low/Min</b>
	Modelos de Latinoamérica con volante a la izquierda <b>Sensibilidad de Iluminación Interior Automática</b>		

\*1: Configuración inicial

\* No disponible en todos los modelos

Grupo de configuración	Funciones personalizables	Descripción	Configuraciones disponibles
Configuración de iluminación	<p>Excepto modelos de Latinoamérica con volante a la izquierda</p>	<p>Permite cambiar el ajuste de funcionamiento del limpiaparabrisas cuando los faros se encienden automáticamente mientras el interruptor de los faros está en la posición <b>AUTO</b>.</p>	<p><b>ON</b><sup>*1</sup>/<b>OFF</b></p>
	<p><b>Headlight Integration With Wipers</b></p> <p>Modelos de Latinoamérica con volante a la izquierda</p> <p><b>Faros automáticos encendido con limpiaparabrisas encendido</b></p>		

\*1: Configuración inicial

Grupo de configuración	Funciones personalizables	Descripción	Configuraciones disponibles
Door Setup	<b>Auto Door Lock*</b>	Permite cambiar el ajuste de cuándo se bloquean las puertas automáticamente.	<b>With Vehicle Speed*<sup>1</sup>/ Shift From P*<sup>2</sup>/OFF</b>
	<b>Auto Door Unlock*</b>	Permite cambiar el ajuste de cuándo se desbloquean las puertas automáticamente.	<b>Modelos de Malasia e India Shift To P*<sup>2</sup>, *<sup>3</sup>/IGN OFF*<sup>4</sup>/OFF Modelos de África Driver Door With Shift To P*<sup>1</sup>/ Driver Door With IGN OFF/ All Doors With Shift To P/ All Doors With IGN OFF/OFF</b>
	<b>Key And Remote Unlock Mode*</b>	Permite ajustar si se desbloqueará la puerta del conductor o todas las puertas al accionar por primera vez el control a distancia.	<b>Driver Door Only*<sup>1</sup>/All Doors</b>
	<b>Walk Away Lock</b> <b>Auto cerrar al alejarse</b>	Permite cambiar los ajustes de bloqueo automático de las puertas al alejarse del vehículo llevando encima el control a distancia de acceso sin llave.	<b>ON/OFF*<sup>1</sup></b>

\*1: Configuración inicial

\*2: Modelos con transmisión variable continua

\*3: Ajuste predeterminado para los modelos con transmisión variable continua

\*4: Ajuste predeterminado para transmisión manual



Grupo de configuración	Funciones personalizables	Descripción	Configuraciones disponibles
Door Setup	<p>Excepto modelos de Latinoamérica con volante a la izquierda</p> <p><b>Keyless Lock Notification</b></p> <p>Modelos de Latinoamérica con volante a la izquierda</p> <p><b>Reconocim. bloqueo sin llaves</b></p>	BLOQUEO/DESbloQUEO: Las luces exteriores parpadean. BLOQUEO (2.ª pulsación): Suena el aviso acústico.	ON* <sup>1</sup> /OFF
	<b>Security Relock Timer</b>	Permite cambiar el tiempo que tardan las puertas en volver a bloquearse y en activarse el sistema de seguridad después de desbloquear el vehículo sin abrir ninguna puerta.	90sec/60sec/30sec* <sup>1</sup>
	<b>Auto Folding Door Mirror*</b>	Permite cambiar el modo de plegar los retrovisores.	<b>Auto Fold With Keyless*<sup>1</sup>/ Manual Only</b>
<b>Reiniciar mantenimiento*</b>		Permite poner a cero la pantalla del recordatorio de mantenimiento si se ha realizado el servicio de mantenimiento.	<b>Cancelar/Reiniciar</b>
<b>Default All</b>	—	Cancela los cambios personalizados realizados o los restaura a su valor predeterminado.	<p>Excepto modelos de Latinoamérica con volante a la izquierda</p> <p><b>Cancel/OK</b></p> <p>Modelos de Latinoamérica con volante a la izquierda</p> <p><b>Cancelar/Listo</b></p>



\*1: Configuración inicial

\* No disponible en todos los modelos

### ■ Ejemplo de la configuración de personalización

A continuación se muestran los pasos para cambiar el ajuste de **Reinicio "Viaje A"** para **Cuando totalmente abastecido**. El ajuste por defecto de **Reinicio "Viaje A"** es **Manual Reset**<sup>\*1</sup>/**Reiniciar manualmente**<sup>\*2</sup>.



1. Pulse el botón  (inicio), gire la rueda de selección izquierda para seleccionar  y pulse la rueda de selección izquierda.



2. Gire la rueda de selección izquierda hasta que aparezca **Configuración del medidor** en la pantalla.
3. Pulse la rueda de selección izquierda.

\*1 : Excepto modelos de Latinoamérica con volante a la izquierda

\*2 : Modelos de Latinoamérica con volante a la izquierda

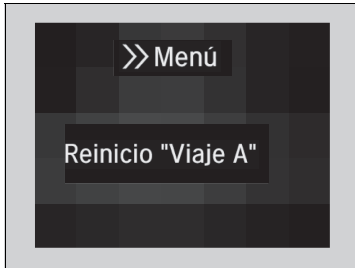

4. Gire la rueda de selección izquierda hasta que aparezca **Reinicio "Viaje A"** en la pantalla y, a continuación, pulse la rueda de selección izquierda.

- La pantalla cambia a la pantalla de configuración personalizada, en la que podrá seleccionar **Cuando totalmente abastecido**, **When Ignition Is Turned OFF<sup>\*1</sup>/IGN Off<sup>\*2</sup>**, **Manual Reset<sup>\*1</sup>/Reiniciar manualmente<sup>\*2</sup>** o **Atrás**.

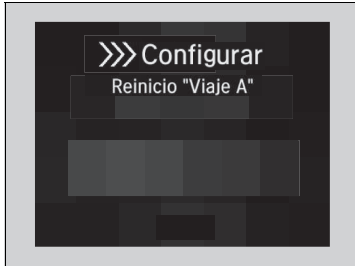

5. Gire la rueda de selección izquierda, seleccione **Cuando totalmente abastecido** y, a continuación, pulse la rueda.

- Se cambiará a la pantalla del menú de personalización.



6. Gire la rueda de selección izquierda hasta que aparezca **Atrás** en la pantalla y, a continuación, pulse la rueda de selección izquierda.
7. Repita el paso 6 hasta volver a la pantalla normal.

\*1: Excepto modelos de Latinoamérica con volante a la izquierda

\*2: Modelos de Latinoamérica con volante a la izquierda



# Controles

En este capítulo se explica cómo manejar los diversos controles necesarios para la conducción.

<b>Reloj</b> .....	168
<b>Bloqueo y desbloqueo de las puertas</b>	
Llave .....	171
Bloqueo/desbloqueo de puertas desde el exterior .....	173
Bloqueo/desbloqueo de puertas desde el interior .....	182
Bloqueo de seguridad para niños .....	183
Bloqueo/desbloqueo automático* .....	184
Personalización del ajuste de bloqueo/desbloqueo de puertas automático* ...	185
<b>Apertura y cierre del maletero</b> .....	190
<b>Sistema de seguridad</b>	
Sistema inmovilizador .....	193
Alarma del sistema de seguridad .....	194

<b>Elevalunas</b> .....	197
<b>Techo solar*</b> .....	202
<b>Funcionamiento de los botones alrededor del volante</b>	
Botón ENGINE START/STOP .....	204
Intermitentes .....	207
Interruptores de luces .....	208
Luces antiniebla delanteras* y traseras* ...	212
Regulador de los faros* .....	214
Luces de carretera automáticas* .....	215
Luces de conducción de día .....	218
Limpia/lavaparabrisas .....	219
Control de brillo .....	222
Botón del desempañador trasero .....	224
Ajuste del volante .....	225

<b>Retrovisores</b>	
Retrovisor interior .....	226
Retrovisores eléctricos .....	227
<b>Asientos</b>	
Asientos delanteros .....	229
Reposabrazos* .....	237
<b>Elementos auxiliares interiores</b> .....	238
<b>Sistema de calefacción* y refrigeración*</b>	
Uso de las salidas de aire, la calefacción* y el A/C .....	248
<b>Sistema de aire acondicionado*</b>	
Uso del aire acondicionado automático .....	253
Sensores del aire acondicionado automático .....	257

\* No disponible en todos los modelos

## Ajuste del reloj

Puede ajustar la hora que aparece en la pantalla del reloj cuando el modo de alimentación está en CONTACTO.

### Ajuste de la hora

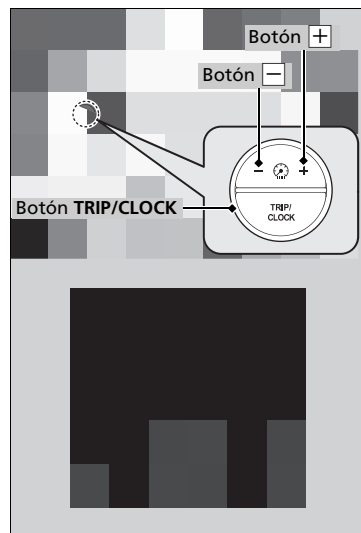

#### Modelos con pantalla de información

1. Pulse el botón **TRIP/CLOCK** hasta que la hora que se muestra comience a parpadear.
2. Mantenga pulsado el botón **TRIP/CLOCK** para cambiar la configuración entre 12h y 24h o para apagar el reloj.
3. Pulse el botón **+** o **-** para cambiar los minutos.  
La hora avanzará o retrocederá cuando incremente o disminuya los minutos.
4. Pulse el botón **TRIP/CLOCK** para completar los ajustes del reloj.

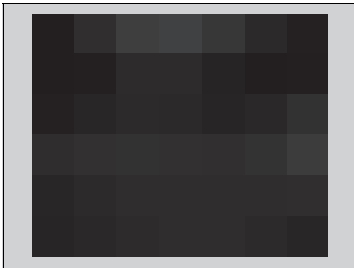

**Modelos con interfaz de información al conductor (medidor tipo A)**

1. Seleccione la pantalla **Settings**.  
 ➤ **Ajustes** P. 129, 152
2. Gire la rueda de selección izquierda para seleccionar **Clock setup** y, a continuación, pulse la rueda de selección izquierda.
3. Gire la rueda de selección izquierda hasta que aparezca **Adjust clock** en la pantalla.
4. Tire de la rueda de selección izquierda.
5. Gire la rueda de selección izquierda para cambiar la hora y, a continuación, pulse la rueda de selección izquierda.
6. Gire la rueda de selección izquierda para cambiar los minutos y, a continuación, pulse la rueda de selección izquierda.
7. Pulse el botón  para volver a la pantalla normal.

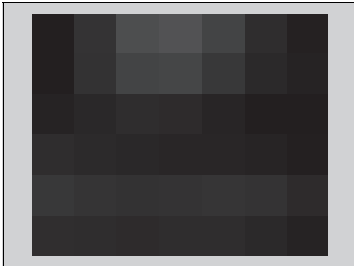
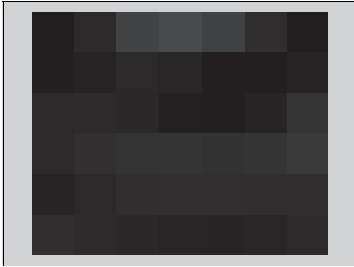

►► Ajuste de la hora

**Modelos con interfaz de información del conductor**

Puede personalizar la pantalla del reloj para mostrar el reloj de 12 horas o de 24 horas.

- **Ajustes** P. 129, 152



Modelos con interfaz de información al conductor (medidor tipo B)

1. Seleccione la pantalla **Ajustes**.  
    ▶ **Ajustes** P. 129, 152
2. Gire la rueda de selección izquierda para seleccionar **Configuración reloj** y, a continuación, pulse la rueda de selección izquierda.
3. Gire la rueda de selección izquierda hasta que aparezca **Ajuste del reloj** en la pantalla.
4. Tire de la rueda de selección izquierda.
5. Gire la rueda de selección izquierda para cambiar la hora y, a continuación, pulse la rueda de selección izquierda.
6. Gire la rueda de selección izquierda para cambiar los minutos y, a continuación, pulse la rueda de selección izquierda.
7. Pulse el botón  para volver a la pantalla normal.



## Llave

Este vehículo se entrega con las llaves siguientes:



Utilice la llave para arrancar y parar el motor, así como para bloquear y desbloquear todas las puertas y para abrir el maletero.

### Llave integrada

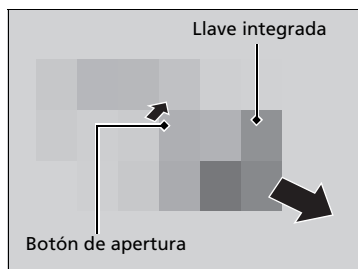

Se puede utilizar la llave integrada para bloquear/desbloquear las puertas cuando la pila del control a distancia de acceso sin llave se está agotando y la función de bloqueo/desbloqueo eléctrica de las puertas está deshabilitada.

Para retirar la llave, gire el pomo de desbloqueo y tire de la llave hacia afuera. Para volver a instalar la llave integrada, empújela en el control a distancia de acceso sin llave hasta oír un clic.

### Llave

Todas las llaves tienen un sistema inmovilizador. El sistema inmovilizador ayuda a evitar el robo del vehículo.

➤ **Sistema inmovilizador** P. 193

Siga el siguiente consejo para evitar dañar las llaves:

- No deje las llaves expuestas a la luz solar directa o en lugares a temperatura elevada o con un elevado nivel de humedad.
- Evite que las llaves se caigan o depositar objetos pesados sobre ellas.
- Mantenga las llaves apartadas de líquidos, polvo y arena.
- No abra las llaves excepto para sustituir la pila.

Si los circuitos de las llaves resultan dañados, puede ocurrir que el motor no arranque y que el control a distancia no funcione.

Si las llaves no funcionan correctamente, llévelas a un distribuidor para que las revisen.

### Modelos con sistema de arranque remoto del motor

Puede arrancar el motor de forma remota mediante el arranque del motor con control a distancia.

➤ **Arranque remoto del motor\*** P. 268

\* No disponible en todos los modelos

## ■ Etiqueta con el número de llave

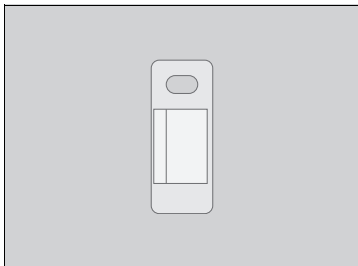

Contiene un número que es necesario para adquirir una llave de repuesto.

## Potencia baja de la señal del control a distancia de acceso sin llave

El vehículo transmite ondas de radio para localizar el control a distancia de acceso sin llaves para arrancar el motor, bloquear y desbloquear las puertas\* y abrir el maletero\*.

En los siguientes casos, el arranque del motor y el bloqueo/desbloqueo de las puertas, o la apertura del maletero pueden verse inhibidos o su funcionamiento puede ser inestable:

- Algún equipo cercano está transmitiendo ondas de radio potentes.
- Lleva el control a distancia de acceso sin llave junto con equipos de telecomunicaciones como ordenadores portátiles, teléfonos móviles o dispositivos inalámbricos.
- Un objeto metálico toca o cubre el control a distancia de acceso sin llave.

## » Etiqueta con el número de llave

Guarde la etiqueta con el número de llave por separado en un lugar seguro fuera del vehículo. Si desea adquirir una llave adicional, póngase en contacto con un distribuidor.

Si perdiera la llave y no pudiera arrancar el motor, póngase en contacto con un distribuidor.

## » Potencia baja de la señal del control a distancia de acceso sin llave

La comunicación entre el control a distancia de acceso sin llave y el vehículo consume la pila del control

La duración de la pila es de unos dos años, aunque varía según la regularidad de uso.

La pila se consume siempre que el control a distancia sin llave recibe ondas de radio potentes. Evite colocarlo cerca de aparatos eléctricos como televisores y ordenadores personales.

### Excepto modelos de México

Es posible reducir el consumo de la pila apagando la recepción de ondas de radio. Si mantiene pulsados los botones de bloqueo y desbloqueo a la vez durante unos 3 segundos, el LED parpadeará dos veces y la recepción de ondas de radio se desactivará.

Si pulsa un botón del control a distancia de acceso sin llave una vez, volverá a recibir de nuevo ondas de radio.

## Bloqueo/desbloqueo de puertas desde el exterior

### ■ Uso del sistema de acceso sin llave\*

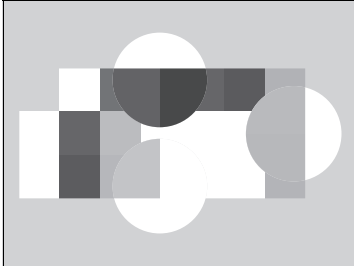

Cuando lleva consigo el control a distancia de acceso sin llave, puede bloquear/desbloquear las puertas y abrir el maletero.

Puede bloquear/desbloquear las puertas o abrir el maletero dentro de un radio de unos 80 cm desde la manija exterior de la puerta o el botón de apertura del maletero.

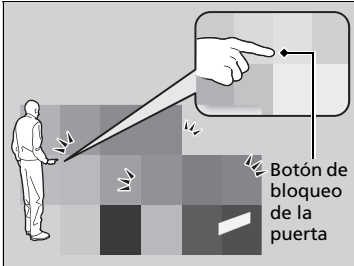

### ■ Bloqueo de las puertas y el maletero

Oprima el botón de bloqueo de la puerta delantera.

- Parpadean algunas luces exteriores, suena el aviso acústico, se bloquean todas las puertas y el maletero, y se activa el sistema de seguridad.

### ☒ Bloqueo/desbloqueo de puertas desde el exterior

Si el interruptor de la luz interior está en la posición de activación por la posición de las puertas, la luz interior se enciende cuando se desbloquean las puertas.

No se abre ninguna puerta: La luz se apaga transcurridos 30 segundos.

Las puertas se bloquean de nuevo con el control a distancia: La luz se apaga inmediatamente.

► **Luces interiores** P. 238

### ☒ Uso del sistema de acceso sin llave\*

Si no abre alguna puerta antes de que transcurran 30 segundos desde el desbloqueo del vehículo con el sistema de acceso sin llave, las puertas se bloquearán de nuevo automáticamente.

Solo puede bloquear o desbloquear las puertas mediante el sistema de acceso sin llave cuando el modo de alimentación está en la posición VEHÍCULO APAGADO.

El sistema de acceso sin llave no puede bloquear el vehículo con una puerta abierta.

\* No disponible en todos los modelos

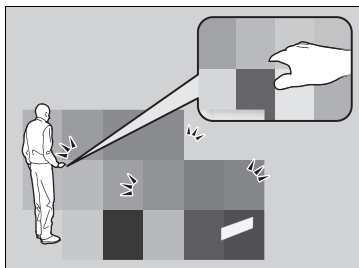

### ■ Desbloqueo de las puertas y el maletero

**Modelos de África con volante a la derecha y modelos de México**

Agarre la manija de la puerta del conductor:

- ▶ La puerta del conductor se desbloquea.
- ▶ Algunas luces exteriores parpadean dos veces y el aviso acústico suena dos veces.

Agarre la manija de la puerta del acompañante:

- ▶ Todas las puertas se desbloquean.
- ▶ Algunas luces exteriores parpadean dos veces y el aviso acústico suena dos veces.

### ■ Modelos para otros países

Agarre la manija de la puerta delantera:

- ▶ Todas las puertas y el maletero se desbloquean.
- ▶ Algunas luces exteriores parpadean dos veces y el aviso acústico suena dos veces.

### ►► Uso del sistema de acceso sin llave\*

- No deje el control a distancia de acceso sin llave en el vehículo al salir. Llévelo consigo.
- Aunque no lleve encima el control a distancia de acceso sin llave, puede bloquear/desbloquear las puertas si una persona que lo lleva se encuentra dentro de la zona de cobertura.
- La puerta se puede desbloquear si la manija de la puerta está mojada debido a lluvia intensa o a un túnel de lavado si el control a distancia sin llave se encuentra dentro del radio de alcance.
- Si sujeta la manija de una puerta delantera llevando guantes, es posible que el sensor de la puerta tarde en reaccionar o que no responda al desbloqueo de las puertas.
- Tras bloquear la puerta, dispone de un máximo de dos segundos durante los cuales puede tirar de la manija de la puerta para confirmar que la puerta está bloqueada. Si tiene que desbloquear la puerta inmediatamente tras bloquearla, espere como mínimo dos segundos antes de tirar de la manija, de lo contrario la puerta no se desbloqueará.
- Es posible que la puerta no se abra si tira de ella inmediatamente después de sujetar la manija de la puerta. Vuelva a sujetar la manija y verifique que la puerta está desbloqueada antes de tirar de ella.
- Incluso dentro de un radio de 80 cm, es posible no pueda bloquear/desbloquear las puertas con el control a distancia de acceso sin llave si se encuentra por encima o por debajo de la manija exterior.
- Es posible que el control a distancia de acceso sin llave no funcione si está demasiado cerca de la puerta y del cristal de la puerta.

### ■ Modelos con interfaz de información del conductor

Los ajustes de parpadeo\*, aviso acústico y modo de desbloqueo de puertas\* se pueden personalizar mediante la interfaz de información del conductor.

► Ajustes P. 129, 152

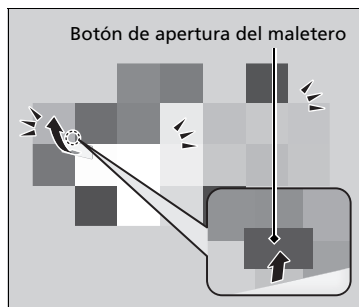

Pulse el botón de apertura del maletero:

- El maletero se desbloquea y se abre.
- Algunas luces exteriores parpadean dos veces y suena el aviso acústico.

☒ **Uso del botón de apertura del maletero** \* P. 191

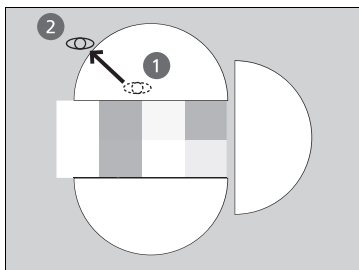
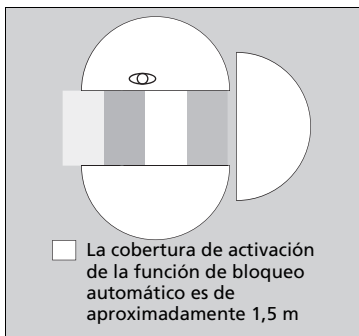

### ■ Bloqueo de las puertas y el maletero (bloqueo automático al alejarse\*)

Si se aleja del vehículo con todas las puertas cerradas mientras lleva consigo el control a distancia sin llave, las puertas se bloquearán automáticamente.

La función de bloqueo automático se activa cuando todas las puertas están cerradas y el control a distancia de acceso sin llave está a menos de aproximadamente 1,5 m de la manija exterior de la puerta o el botón de apertura del maletero. Salga del vehículo llevando encima el control a distancia de acceso sin llave y cierre las puertas.

1. Mientras que está a menos de aproximadamente 1,5 m del vehículo.
  - Suena el aviso acústico y se activa la función de bloqueo automático.
2. Lleve el control de acceso sin llave a una distancia superior a unos 1,5 m del vehículo y manténgase a esta distancia durante 2 o más segundos.
  - Algunas luces exteriores parpadean, suena el aviso acústico y todas las puertas y el maletero se bloquean.

### ►► Bloqueo de las puertas y el maletero (bloqueo automático al alejarse\*)

La función de bloqueo automático viene desactivada de fábrica de forma predeterminada. La función de bloqueo automático se puede activar mediante la interfaz de información al conductor.

Al configurar como activada la función de bloqueo automático mediante la interfaz de información del conductor, solo el control a distancia que se usó para desbloquear la puerta del conductor antes del cambio de configuración puede activar el bloqueo automático.

► Ajustes P. 129, 152

Una vez activada la función de bloqueo automático, si permanece dentro de la cobertura de funcionamiento de bloqueo/desbloqueo, el indicador del control a distancia de acceso sin llave continuará parpadeando hasta que las puertas queden bloqueadas.

Si permanece junto al vehículo dentro de la cobertura de funcionamiento, las puertas se bloquearán automáticamente aproximadamente 30 segundos después de que suene el aviso acústico de activación de la función de bloqueo automático.

Cuando abra una puerta después de que suene el aviso acústico de activación de la función de bloqueo automático, la función de bloqueo automático se cancelará.

La función de bloqueo automático no se activará bajo las circunstancias siguientes:

- El control de acceso sin llave está dentro del vehículo.
  - No sonará el aviso acústico.
- El control a distancia de acceso sin llave sale de su alcance de funcionamiento antes de que se cierren todas las puertas.
  - Sonará el aviso acústico.

Para desactivar temporalmente la función:

1. Pase la modalidad de alimentación a APAGADO.
2. Abra la puerta del conductor.
3. Utilizando el interruptor de bloqueo principal de las puertas, accione el bloqueo como se indica a continuación:  
Bloquear→Desbloquear→Bloquear→Desbloquear.  
► Suena el aviso acústico y la función queda desactivada.

Para restaurar la función (cualquiera de los pasos siguientes):

- Fije el modo de alimentación en CONTACTO.
- Bloquee el vehículo sin usar la función de bloqueo automático.
- Con el control a distancia de acceso sin llave encima, salga de la cobertura de funcionamiento del bloqueo automático.
- Abra cualquier puerta.

#### ► Bloqueo de las puertas y el maletero (bloqueo automático al alejarse\*)

La función de bloqueo automático no funciona cuando se cumple alguna de las condiciones siguientes.

- El control de acceso sin llave está dentro del vehículo.
- Una puerta o el cofre no están cerrados.
- La modalidad de alimentación está en una modalidad distinta de APAGADO.
- El control de acceso sin llave no se encuentra a una distancia aproximada de 1,5 m del vehículo cuando usted sale del vehículo y cierra las puertas.

#### **Aviso acústico de parada de la función de bloqueo automático**

Una vez que la función de bloqueo automático se ha activado, el aviso acústico de parada de la función de bloqueo automático suena durante aproximadamente dos segundos en los casos siguientes.

- El control de acceso sin llave se introduce en el vehículo por una ventanilla.
- Usted se encuentra demasiado cerca del vehículo.
- El control de acceso sin llave está dentro del maletero. Si suena el aviso acústico de advertencia, compruebe que lleva encima el control de acceso sin llave. A continuación, abra/cierre una puerta y confirme que el aviso acústico de activación del bloqueo automático suena una vez.

## ■ Uso del control a distancia

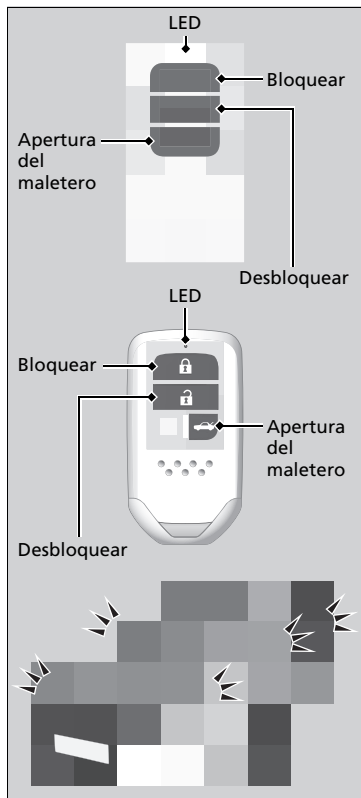

### ■ Bloqueo de las puertas

Pulse el botón de bloqueo.

#### Una vez:

- Algunas luces exteriores parpadean, se cierran todas las puertas y se activa el sistema de seguridad.

#### Dos veces (en los cinco segundos siguientes a la primera pulsación):

- Suena el aviso acústico que verifica que se ha activado el sistema de seguridad.

## ►► Uso del control a distancia

Si abre la puerta antes de que transcurran 30 segundos de haber desbloqueado el vehículo con el control a distancia, las puertas se bloquearán de nuevo automáticamente.

### Modelos con interfaz de información del conductor

Puede cambiar el ajuste del temporizador de bloqueo.

- **Ajustes** P. 129, 152

Solo puede bloquear o desbloquear las puertas mediante el control a distancia cuando el modo de alimentación está en la posición VEHÍCULO APAGADO.

El control a distancia utiliza señales de baja potencia, de modo que su funcionamiento puede variar dependiendo del entorno.

El control a distancia no puede bloquear el vehículo con una puerta abierta.

Si varía la distancia a la que funciona el control a distancia, es probable que la pila tenga poca carga. Cuando esto ocurra, reemplace la pila de botón tan pronto como sea posible.

Si el LED no se enciende al pulsar el botón, la pila está agotada.

- **Sustitución de la pila del control a distancia**  
P. 433



## ■ Desbloqueo de las puertas

Modelos de África con volante a la derecha y modelos de México

Pulse el botón de desbloqueo.

### Una vez:

- ▶ Algunas de las luces exteriores parpadean dos veces y se desbloquea la puerta del conductor.

### Dos veces:

- ▶ Se desbloquean las demás puertas.

Modelos para otros países

Pulse el botón de desbloqueo.

- ▶ Algunas luces exteriores parpadean dos veces, y todas las puertas se desbloquean.

## ■ Bloqueo/desbloqueo de las puertas con una llave

Si el botón de bloqueo o desbloqueo del control a distancia de acceso sin llave no funciona, utilice la llave en su defecto.

Excepto modelos de África con volante a la derecha y modelos de México

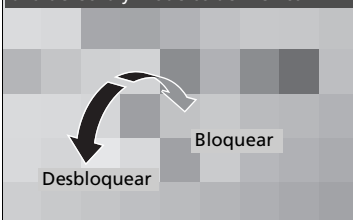

Modelos de África con volante a la derecha y modelos de México

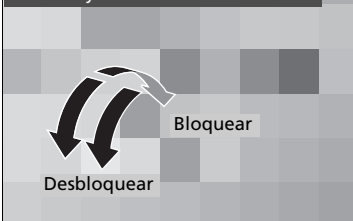

Introduzca la llave completamente y gírela.

## ►► Bloqueo/desbloqueo de las puertas con una llave

Excepto modelos de África con volante a la derecha y modelos de México

Al bloquear/desbloquear la puerta del conductor con la llave, todas las demás puertas se bloquean/desbloquean al mismo tiempo.

Modelos de África con volante a la derecha y modelos de México

Al bloquear la puerta del conductor con una llave, todas las demás puertas se bloquean al mismo tiempo. Al desbloquear, la puerta del conductor se desbloquea en primer lugar. Al girar la llave una segunda vez en pocos segundos no se desbloquean el resto de las puertas.

Excepto modelos de África (con volante a la izquierda), Oriente Medio y Latinoamérica

Si desbloquea una puerta con la llave mientras el sistema de seguridad está activado, la alarma se apagará.

Modelos de México y África con interfaz de información del conductor

Puede personalizar el ajuste del modo de desbloqueo de las puertas.

► **Ajustes** P. 129, 152

## ■ Bloqueo de una puerta sin llave

Si no tiene la llave con usted, o si por algún motivo no puede bloquear una puerta con la llave, puede bloquearla sin ella.

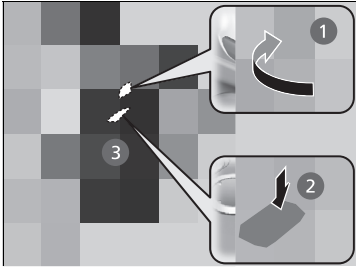

### ■ Bloqueo de la puerta del conductor

Empuje la lengüeta de bloqueo hacia delante **1** o empuje el interruptor de bloqueo centralizado de puertas en la dirección de bloqueo **2** y después mantenga estirada la manija exterior de la puerta **3**. Cierre la puerta y suelte la manija.

### ■ Bloqueo de la puerta del acompañante

Empuje la lengüeta de bloqueo hacia delante y cierre la puerta.

### ■ Sistema de prevención de bloqueo involuntario

Las puertas no se pueden bloquear cuando el control a distancia de acceso sin llave se encuentra en el interior del vehículo.

## ⌘ Bloqueo de una puerta sin llave

Al bloquear la puerta del conductor, todas las demás puertas se bloquean al mismo tiempo.

Antes de bloquear una puerta, asegúrese de que la llave no se ha quedado dentro del vehículo.

## Bloqueo/desbloqueo de puertas desde el interior

### ■ Con la lengüeta de bloqueo

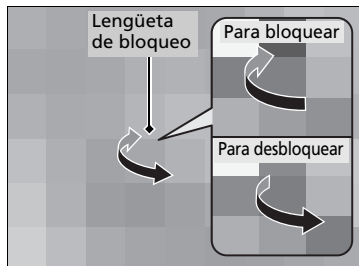

#### ■ Bloqueo de una puerta

Pulse la lengüeta de bloqueo hacia delante.

#### ■ Desbloqueo de una puerta

Tire de la lengüeta de bloqueo hacia atrás.

### ►► Con la lengüeta de bloqueo

Excepto modelos de África con volante a la derecha y modelos de México

Al bloquear/desbloquear la puerta del conductor con la lengüeta de bloqueo, todas las puertas se bloquean/desbloquean al mismo tiempo.

Modelos de África con volante a la derecha y modelos de México

Al bloquear la puerta del conductor con la lengüeta de bloqueo, todas las demás puertas se bloquean al mismo tiempo. Al desbloquear la puerta del conductor con la lengüeta de bloqueo, solamente se desbloquea la puerta del conductor.

### ►► Desbloqueo utilizando la manija interior de la puerta delantera

Excepto modelos de África con volante a la derecha y modelos de Latinoamérica

La manija interior de la puerta del conductor está diseñada para que el conductor abra la puerta con un solo movimiento. Sin embargo, esta característica requiere que el conductor nunca tire de la manija interior con el vehículo en movimiento.

Modelos de África con volante a la derecha y modelos de Latinoamérica

Las manijas interiores de las puertas delanteras están diseñadas para que los ocupantes de los asientos delanteros abran la puerta con un solo movimiento. Sin embargo, esta característica requiere que los ocupantes de los asientos delanteros nunca tiren de la manija interior de la puerta con el vehículo en movimiento.

Los niños siempre deberán viajar en los asientos traseros, donde se dispone de bloqueos de seguridad para niños en las puertas.

► Bloqueo de seguridad para niños P. 183

### ■ Desbloqueo utilizando la manija interior de la puerta delantera

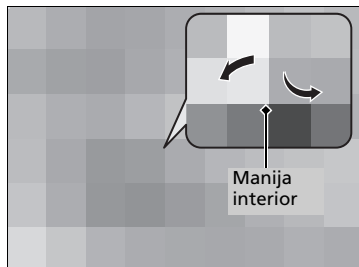

Excepto modelos de África con volante a la derecha y modelos de Latinoamérica

Tire de la manija interior de la puerta del conductor.

- La puerta se desbloquea y se abre en un único movimiento.

Modelos de África con volante a la derecha y modelos de Latinoamérica

Tire de la manija interior de la puerta delantera.

- La puerta se desbloquea y se abre en un único movimiento.

### ■ Con el interruptor de bloqueo principal de las puertas

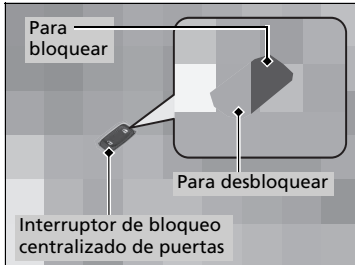

Pulse el interruptor de bloqueo principal de las puertas hacia dentro como se muestra para bloquear o desbloquear todas las puertas.

### ☒ Con el interruptor de bloqueo principal de las puertas

Al bloquear/desbloquear la puerta del conductor con el interruptor de bloqueo centralizado de puertas, el resto de las puertas se bloquean/desbloquean al mismo tiempo.

## Bloqueo de seguridad para niños

El bloqueo de seguridad para niños evita que las puertas traseras se puedan abrir desde el interior independientemente de la posición de la lengüeta de bloqueo.

### ☒ Bloqueo de seguridad para niños

Para abrir la puerta desde el interior cuando el bloqueo de seguridad para niños está activado, coloque la lengüeta de bloqueo en la posición de desbloqueo, baje la ventanilla trasera, saque la mano por la ventana y tire de la manija exterior.

### ■ Ajuste del bloqueo de seguridad para niños

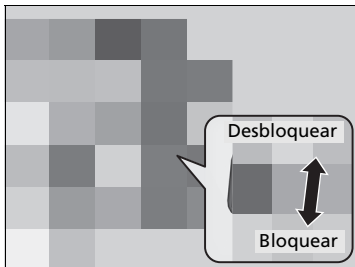

Desplace la palanca de la puerta trasera a la posición de bloqueo y cierre la puerta.

#### ■ Al abrir la puerta

Utilice la manija exterior de la puerta para abrir.

## Bloqueo/desbloqueo automático \*

El vehículo bloquea todas las puertas y desbloquea todas las puertas\*/la puerta del conductor\* automáticamente cuando se cumple una condición determinada.

### ■ Bloqueo de puertas automático

#### ■ Modo de bloqueo de la conducción

Todas las puertas se bloquean cuando la velocidad del vehículo alcanza unos 15 km/h.

### ■ Desbloqueo de puertas automático

#### Modelos con transmisión variable continua

#### ■ Modo de desbloqueo de estacionamiento

Excepto modelos de África con volante a la derecha

Todas las puertas se desbloquean cuando la palanca de cambios se mueve a **P** con el pedal del freno pisado.

#### Modelos de África con volante a la derecha

La puerta del conductor se desbloquea cuando se mueve la palanca de cambios a la posición **P** con el pedal de freno pisado.

#### Modelos con transmisión manual

#### ■ Modo de desbloqueo del modo de alimentación

Excepto modelos de África con volante a la derecha

Todas las puertas se desbloquean cuando el modo de alimentación deja de estar en la posición de CONTACTO.

#### Modelos de África con volante a la derecha

La puerta del conductor se desbloquea cuando se quita el CONTACTO.

### ►► Bloqueo/desbloqueo automático \*

#### Modelos sin interfaz de información del conductor

Puede desactivar o cambiar a otro ajuste de bloqueo/desbloqueo automático usando el interruptor de bloqueo centralizado de puertas.

#### 🔧 Personalización del ajuste de bloqueo/desbloqueo de puertas automático \* P. 185

#### Modelos con interfaz de información del conductor

Puede desactivarlo o cambiar a otro ajuste de bloqueo/desbloqueo automático mediante la interfaz de información del conductor.

#### 🔧 Ajustes P. 129, 152

## Personalización del ajuste de bloqueo/desbloqueo de puertas automático \*

Puede personalizar el ajuste de bloqueo/desbloqueo automático según desee utilizando el interruptor de bloqueo principal de las puertas.

### ■ Lista de opciones personalizables de bloqueo/desbloqueo automático

#### ■ Bloqueo automático

Modo	Descripción
<b>Modo de bloqueo de la conducción</b> *1	Todas las puertas se bloquean cuando la velocidad del vehículo alcanza unos 15 km/h.
<b>Modo de bloqueo de estacionamiento</b> *2	Todas las puertas se bloquean con el pedal de freno pisado y al sacar la transmisión de <b>P</b> .
<b>Desactivado</b>	El bloqueo automático está permanentemente desactivado.

\*1: Configuración inicial

\*2: Únicamente en modelos de transmisión variable continua

## ■ Desbloqueo automático

### Modelos con transmisión variable continua

Modo		Descripción
<b>Modo de desbloqueo de estacionamiento<sup>*1</sup></b>	<b>Para desbloquear la puerta del conductor<sup>*2</sup></b>	La puerta del conductor se desbloquea cuando se mueve la palanca de cambios a la posición <b>P</b> con el pedal de freno pisado.
	<b>Para desbloquear todas las puertas</b>	Todas las puertas se desbloquean cuando la palanca de cambios se mueve a <b>P</b> con el pedal del freno pisado.
<b>Modo de desbloqueo del modo de alimentación</b>	<b>Para desbloquear la puerta del conductor<sup>*2</sup></b>	La puerta del conductor se desbloquea cuando se quita el CONTACTO.
	<b>Para desbloquear todas las puertas</b>	Todas las puertas se desbloquean cuando el modo de alimentación deja de estar en la posición de CONTACTO.
<b>Desactivado</b>		El desbloqueo automático está permanentemente desactivado.

\*1: Configuración inicial

\*2: Modelos de África con volante a la derecha

### Modelos con transmisión manual

Modo		Descripción
<b>Modo de desbloqueo del modo de alimentación<sup>*1</sup></b>	<b>Para desbloquear la puerta del conductor<sup>*2</sup></b>	La puerta del conductor se desbloquea cuando se quita el CONTACTO.
	<b>Para desbloquear todas las puertas</b>	Todas las puertas se desbloquean cuando el modo de alimentación deja de estar en la posición de CONTACTO.
<b>Desactivado</b>		El desbloqueo automático está permanentemente desactivado.

\*1: Configuración inicial

\*2: Modelos de África con volante a la derecha

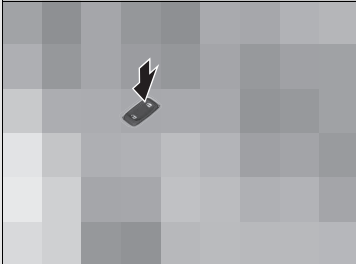

## ■ Personalización del flujo para las opciones de bloqueo automático

Pasos	Modo de bloqueo de la conducción	Modo de bloqueo de estacionamiento*1	Desactivado
1	Aplique el freno de estacionamiento. Asegúrese de que la palanca de cambios está en la posición <b>P</b> *1.		
2	Fije el modo de alimentación en CONTACTO.		
3	La puerta del conductor debe estar cerrada en esta fase.		Abra la puerta del conductor.
4	Mueva la palanca de cambios a una posición distinta de <b>P</b> *1 con el pedal del freno pisado.		–
5	Mantenga pulsado el lado derecho del interruptor de bloqueo centralizado de puertas situado en la puerta del conductor. Se oirá un clic cuando transcurran más de cinco segundos. Suelte el interruptor.		
			
6	Mueva la palanca de cambios a <b>P</b> *1.		–
7	Pulse el botón <b>ENGINE START/STOP</b> una vez sin pisar el pedal del freno antes de pasados 20 segundos. ► La personalización ha finalizado.		

\*1: Únicamente en modelos de transmisión variable continua

## ■ Personalización del flujo para las opciones de desbloqueo automático

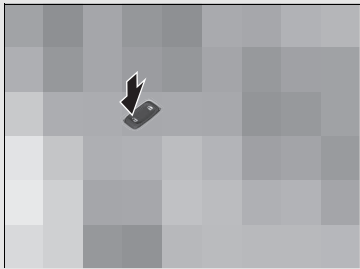
Pasos	Modo de desbloqueo del modo de alimentación		Modo de desbloqueo de estacionamiento <sup>*2</sup>		Desactivado
	Para desbloquear la puerta del conductor <sup>*1</sup>	Para desbloquear todas las puertas	Para desbloquear la puerta del conductor <sup>*1</sup>	Para desbloquear todas las puertas	
1	Aplique el freno de estacionamiento. Asegúrese de que la palanca de cambios está en la posición <b>P</b> <sup>*2</sup> .				
2	Fije el modo de alimentación en CONTACTO.				
3	La puerta del conductor debe estar cerrada en esta fase.				Abra la puerta del conductor.
4	Salga de <b>P</b> con el pedal del freno pisado <sup>*2</sup> .		-		
5	Mantenga pulsado el lado izquierdo del interruptor de bloqueo centralizado de puertas situado en la puerta del conductor. Se oirá un clic cuando transcurran más de cinco segundos.				
					

\*1: Modelos de África con volante a la derecha

\*2: Únicamente en modelos de transmisión variable continua

Pasos	Modo de desbloqueo del modo de alimentación		Modo de desbloqueo de estacionamiento* <sup>2</sup>		Desactivado
	Para desbloquear la puerta del conductor* <sup>1</sup>	Para desbloquear todas las puertas	Para desbloquear la puerta del conductor* <sup>1</sup>	Para desbloquear todas las puertas	
6	Suelte el interruptor.	<p>Excepto modelos de África con volante a la derecha</p> <p>Suelte el interruptor.</p> <p>Modelos de África con volante a la derecha</p> <p>Mantenga pulsado el interruptor otros cinco segundos hasta escuchar otro clic.</p>	Suelte el interruptor.	<p>Excepto modelos de África con volante a la derecha</p> <p>Suelte el interruptor.</p> <p>Modelos de África con volante a la derecha</p> <p>Mantenga pulsado el interruptor otros cinco segundos hasta escuchar otro clic.</p>	Suelte el interruptor.
7	Mueva la palanca de cambios a <b>P</b> * <sup>2</sup> .		—		
8	Pulse el botón <b>ENGINE START/STOP</b> una vez sin pisar el pedal del freno antes de pasados 20 segundos. <ul style="list-style-type: none"> <li>► La personalización ha finalizado.</li> </ul>				

\*1: Modelos de África con volante a la derecha

\*2: Únicamente en modelos de transmisión variable continua

## Precauciones para abrir/cerrar el maletero

### ■ Apertura del maletero

Levante completamente la tapa del maletero.

- ▶ Si no se abre del todo, la tapa del maletero puede empezar a cerrarse por su propio peso.

### ■ Cierre del maletero

Mantenga la tapa del maletero cerrada durante la conducción para:

- ▶ Evitar posibles daños.
- ▶ Impedir la entrada de gases de escape al interior del vehículo.
- ▶ **Gases de escape y sus riesgos** P. 88

## Uso del dispositivo de apertura del maletero



Al tirar del mecanismo de apertura del maletero en la parte exterior del asiento del conductor se desbloquea y abre el maletero.

## Uso del botón de apertura del maletero\*

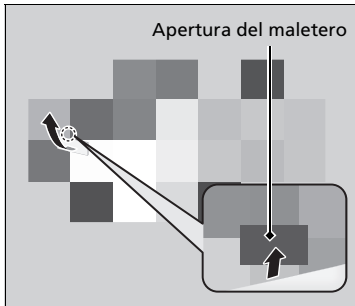

Empuje hacia arriba el botón de apertura en la tapa del maletero después de desbloquear las puertas.

### Modelos con sistema de acceso sin llave

Aunque el maletero esté bloqueado, se podrá abrir si lleva consigo el control a distancia de acceso sin llave.

- Algunas luces exteriores parpadean dos veces y el aviso acústico suena una vez.

### ►► Uso del botón de apertura del maletero\*

#### Modelos con sistema de acceso sin llave

- Si olvida el control a distancia de acceso sin llave en el interior, sonará el aviso acústico y el maletero no se cerrará.
- Una persona que no lleve encima el control a distancia de acceso sin llave puede desbloquear el maletero si una persona que lo lleva se encuentra dentro del alcance.
- Si suena el aviso acústico después de cerrar el maletero, aleje el control a distancia sin llave del maletero y vuelva a cerrarlo.
- Es posible que el control a distancia de acceso sin llave no funcione si está demasiado cerca del maletero.

\* No disponible en todos los modelos

## Uso del control a distancia

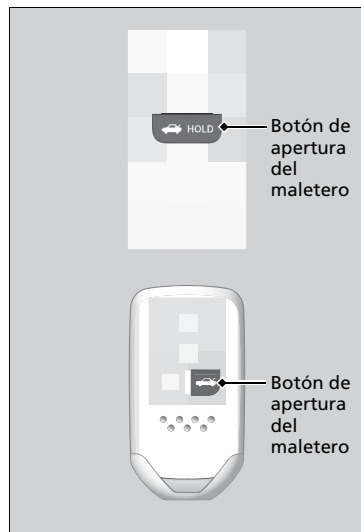

Pulse el botón de apertura del maletero durante aproximadamente un segundo para desbloquear y abrir el maletero.

### ►► Uso del control a distancia

Si la puerta del conductor está bloqueada, el maletero automáticamente se bloqueará cuando lo cierre. De lo contrario, tendrá que bloquearlo manualmente.

## Sistema inmovilizador

El sistema evita que se pueda arrancar el vehículo con una llave que no haya sido registrada previamente.

Preste atención a lo siguiente al pulsar el botón **ENGINE START/STOP**:

- No acerque objetos que emitan ondas de radio potentes al botón **ENGINE START/STOP**.
- Asegúrese de que la llave no está tapada ni en contacto con objetos metálicos.
- No acerque una llave del sistema inmovilizador de otro vehículo al botón **ENGINE START/STOP**.
- No coloque la llave cerca de elementos magnéticos. Los dispositivos electrónicos, como televisores y sistemas de audio, emiten campos magnéticos fuertes. Tenga en cuenta que incluso un llavero puede ser magnético.

### ☒ Sistema inmovilizador

#### AVISO

Dejar la llave en el vehículo puede provocar el robo o desplazamiento accidental del vehículo. Llévese siempre la llave al abandonar el vehículo.

No modifique este sistema ni agregue otros dispositivos. De lo contrario puede causar daños al sistema y que no funcione el vehículo.

Si el sistema no reconoce repetidamente la codificación de la llave, póngase en contacto con un distribuidor. Si ha perdido la llave y no puede arrancar el vehículo, póngase en contacto con un distribuidor.

## Alarma del sistema de seguridad

La alarma del sistema de seguridad se activa al abrir por la fuerza el maletero, el cofre o las puertas. La alarma no se activa si se abren el maletero o las puertas con la llave\*, el control a distancia o el sistema de acceso sin llave\*.

### Modelos de México

No obstante, la alarma se activa cuando se abre una puerta con la llave y la transmisión se saca de la posición **P** o cuando se abre el cofre antes de que el modo de alimentación pase a CONTACTO.

### ■ Cuando se activa la alarma del sistema de seguridad

La bocina suena de forma intermitente y algunas luces exteriores parpadean.

### » Alarma del sistema de seguridad

No modifique este sistema ni agregue otros dispositivos. De lo contrario puede causar daños al sistema y que no funcione el vehículo.

### Modelos de México

La alarma del sistema de seguridad continúa durante un máximo de dos minutos hasta que la alarma del sistema de seguridad se desactive.

### Excepto modelos de México

La alarma del sistema de seguridad continuará durante aproximadamente cinco minutos antes de que el sistema de seguridad se desactive.

El sistema entrará en diez ciclos de 30 segundos, durante los cuales la alarma sonará y el indicador de emergencia se iluminará.

Dependiendo de las circunstancias, el sistema de seguridad podría continuar operativo durante más de 5 minutos.



### ■ Para desactivar la alarma del sistema de seguridad

Desbloquee el vehículo usando la llave\*, el control a distancia o el sistema de acceso sin llaves\*, o pase el modo de alimentación a CONTACTO. Se desactiva el sistema, junto con la bocina y las luces intermitentes.

### ■ Ajuste de la alarma del sistema de seguridad

La alarma del sistema de seguridad se activa automáticamente cuando se cumplen las condiciones siguientes:

- El modo de alimentación se pasa a VEHÍCULO APAGADO.
- El cofre está cerrado.
- Todas las puertas se bloquean desde el exterior con la llave, el control a distancia o el sistema de acceso sin llave\*.

### ■ Cuando se ajusta la alarma del sistema de seguridad

El indicador de la alarma del sistema de seguridad del tablero de instrumentos parpadea y el intervalo de parpadeo cambia pasados aproximadamente 15 segundos.

### ■ Para cancelar el sistema de alarma de seguridad

La alarma del sistema de seguridad se cancela cuando se desbloquea el vehículo con la llave\*, el control a distancia o el sistema de acceso sin llave\*, o cuando el modo de alimentación se pasa a CONTACTO. Al mismo tiempo se apaga el indicador de alarma del sistema de seguridad.

#### ☒ Alarma del sistema de seguridad

No active la alarma del sistema de seguridad con alguna persona en el interior del vehículo o con alguna ventana abierta. El sistema se puede activar accidentalmente en los casos siguientes:

- Desbloqueo de la puerta con la lengüeta de bloqueo.
- Apertura del maletero con el mecanismo de apertura del maletero.
- Apertura del cofre con la manija de apertura del cofre.

#### Modelos de México

- Se cambia la transmisión de **P**.

Si la batería se descarga completamente con la alarma del sistema de seguridad activada, se puede activar la alarma al recargar o sustituir la batería.

Si ocurre esto, desactive la alarma del sistema de seguridad desbloqueando una puerta con la llave\*, el control a distancia o el sistema de acceso sin llave\*.

#### Excepto modelos de África (con volante a la izquierda), Oriente Medio y Latinoamérica

Si desbloquea una puerta con la llave mientras el sistema de seguridad está activado, la alarma se apagará.

\* No disponible en todos los modelos

## ■ Modo de pánico \*

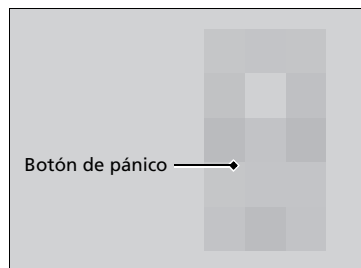

### ■ El botón de pánico del control a distancia

Si pulsa el botón de pánico durante un segundo aproximadamente, ocurrirá lo siguiente durante unos 30 segundos:

- Suenan la bocina.
- Algunas luces exteriores parpadean.

### ■ Cancelación del modo de pánico

- Mantenga pulsado un botón del control a distancia.
- Fije el modo de alimentación en CONTACTO.

## Apertura y cierre de los elevalunas eléctricos

Los elevalunas eléctricos pueden abrir y cerrar las ventanillas mediante los interruptores de las puertas cuando el modo de alimentación está en CONTACTO.

Los interruptores del lado del conductor se pueden utilizar para abrir y cerrar todas las ventanillas. El botón de bloqueo de los elevalunas eléctricos del lado del conductor debe estar desactivado para poder abrir y cerrar las ventanillas desde cualquier otro sitio que no sea el asiento del conductor.

Cuando se pulsa el botón de bloqueo de los elevalunas eléctricos, se enciende el indicador y solamente se puede accionar la ventanilla del conductor. Accione el botón de bloqueo del elevalunas cuando haya niños en el vehículo.

### Apertura y cierre de los elevalunas eléctricos

#### **⚠️ ADVERTENCIA**

Los elevalunas eléctricos pueden producir lesiones graves si al cerrarse atrapan la mano o los dedos de una persona.

Asegúrese de que los ocupantes están apartados de las ventanillas al cerrarlas.

**ADVERTENCIA:** Llévase siempre consigo la llave de contacto al salir del vehículo con o sin ocupantes dentro.

#### Modelos con función de apertura/cierre automático de los elevalunas eléctricos en todas las ventanillas

Los elevalunas eléctricos pueden funcionar hasta 10 minutos después de pasar el modo de alimentación a VEHÍCULO APAGADO. Esta función se anula si se cierra la puerta del conductor.

## ■ Apertura y cierre de las ventanillas con la función de apertura/cierre automáticos

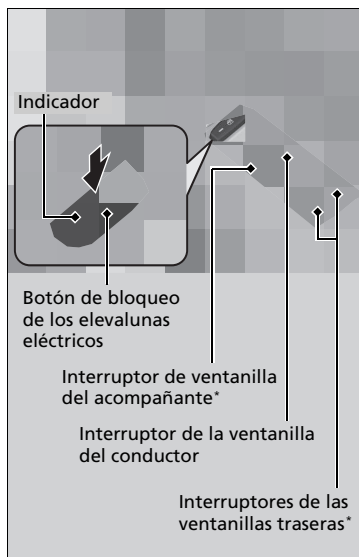

### ■ Funcionamiento manual

**Para abrir:** Presione ligeramente el interruptor hacia abajo hasta que se alcance la posición que se desee.

**Para cerrar:** Tire ligeramente del interruptor hacia arriba hasta que se alcance la posición que se desee.

### ■ Funcionamiento automático

**Para abrir:** Presione firmemente el interruptor hacia abajo.

**Para cerrar:** Tire firmemente del interruptor hacia arriba.

La ventanilla se abre o se cierra completamente. Para detener la ventanilla en cualquier momento, presione o tire del interruptor brevemente.

## ►► Apertura y cierre de los elevalunas eléctricos

### ■ Autorretroceso

Si el elevalunas eléctrico detecta resistencia al cerrar las ventanillas automáticamente, detiene el cierre y acciona la apertura.

La función de autorretroceso del elevalunas de la ventanilla del conductor se desactiva si se tira continuamente del interruptor hacia arriba.

La función de autorretroceso cancela la detección cuando la ventanilla está a punto de cerrarse para asegurarse de que se cierra completamente.

### ■ Apertura/cierre de las ventanillas sin la función de apertura/cierre automáticos \*

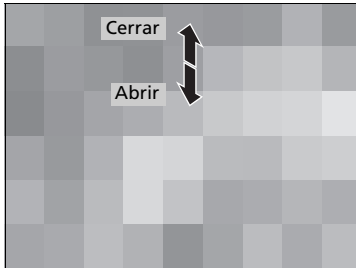

**Para abrir:** Presione el interruptor hacia abajo.

**Para cerrar:** Tire del interruptor hacia arriba.

Suelte el interruptor cuando la ventanilla llegue a la posición que desea.

\* No disponible en todos los modelos

### ■ Apertura/cierre de ventanillas con el control a distancia\*

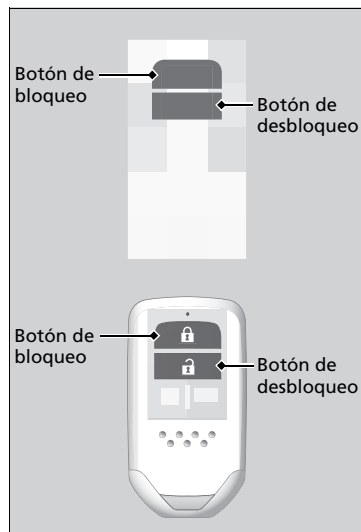

**Para abrir:** Pulse el botón de desbloqueo y, en 10 segundos, púlselo de nuevo y manténgalo pulsado.

**Para cerrar:** Pulse el botón de bloqueo y, en 10 segundos, púlselo de nuevo y manténgalo pulsado.

Si las ventanillas se detienen en la posición intermedia, vuelva a repetir este procedimiento.

### ►► Apertura/cierre de ventanillas con el control a distancia\*

Si abre/cierra las ventanillas con el control a distancia, el techo solar también se abrirá/cerrará automáticamente.

### ■ Cierre de ventanillas con la llave\*

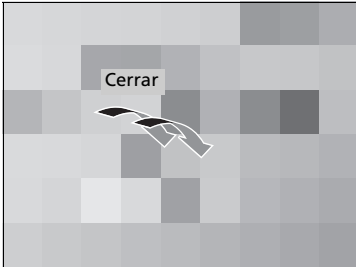

Bloquee la puerta del conductor con la llave. Antes de que transcurran 10 segundos desde que la llave se colocó de nuevo en la posición central, gire la llave en el sentido de bloqueo y manténgala en esa posición.

Suelte la llave para detener las ventanillas en la posición que desee. Si desea reajustar la posición, repita la misma operación.

### ☒ Cierre de ventanillas con la llave\*

Si cierra las ventanillas con la llave, el techo solar también se cerrará automáticamente.

\* No disponible en todos los modelos

## Apertura y cierre del techo solar

Puede hacer funcionar el techo solar con el modo de alimentación en CONTACTO. Utilice el interruptor en la parte delantera del techo para abrir y cerrar el techo solar.

### ■ Uso del interruptor del techo solar

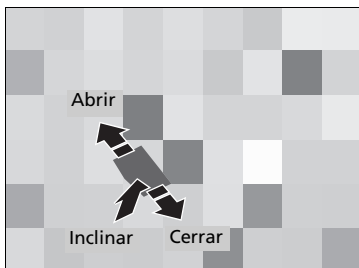

#### ■ Funcionamiento automático

**Para abrir:** Tire del interruptor hacia atrás firmemente.

**Para cerrar:** Presione el interruptor hacia delante firmemente.

El techo solar se abrirá o cerrará automáticamente del todo. Para detener el techo solar en la posición intermedia toque el interruptor brevemente.

#### ■ Funcionamiento manual

**Para abrir:** Tire ligeramente del interruptor hacia atrás hasta que se alcance la posición que se desee.

**Para cerrar:** Presione ligeramente el interruptor hacia delante hasta que se alcance la posición que se desee.

#### ■ Inclinación del techo solar hacia arriba

**Para inclinar:** Pulse en el centro del interruptor del techo solar.

**Para cerrar:** Presione el interruptor hacia delante firmemente y, a continuación, suéltelo.

### ☒ Techo solar\*

## ⚠ ADVERTENCIA

El techo solar puede producir lesiones graves si al cerrarse atrapa la mano o los dedos de una persona.

Antes de abrir o cerrar el techo solar asegúrese de que nadie tiene las manos o dedos cerca.

**ADVERTENCIA:** Llévase siempre consigo la llave de contacto al salir del vehículo con o sin ocupantes dentro.

### AVISO

El accionamiento del techo solar a temperaturas bajo cero o cuando está cubierto de nieve o hielo, puede producir daños en el panel del techo solar o en el motor.

### Modelos con función de apertura/cierre automático de los elevalunas eléctricos en todas las ventanillas

El techo solar puede funcionar hasta 10 minutos después de fijar el modo de alimentación en la posición de VEHÍCULO APAGADO.

Esta función se anula si se cierra la puerta del conductor.

Cuando se detecta resistencia, la función de autorretroceso hace que el techo solar cambie el sentido de accionamiento y, finalmente, se detenga. La función de autorretroceso cancela la detección cuando el techo solar está a punto de cerrarse para asegurarse de que se cierra completamente. Asegúrese de que ningún objeto ni, por ejemplo, los dedos de alguna persona, están cerca del techo solar.



☒ Techo solar\*

Se puede utilizar el control a distancia o la llave para accionar el techo solar\*.

- ☒ **Apertura/cierre de ventanillas con el control a distancia\*** P. 200
- ☒ **Cierre de ventanillas con la llave\*** P. 201

## Botón ENGINE START/STOP

### ■ Cambio de la modalidad de alimentación

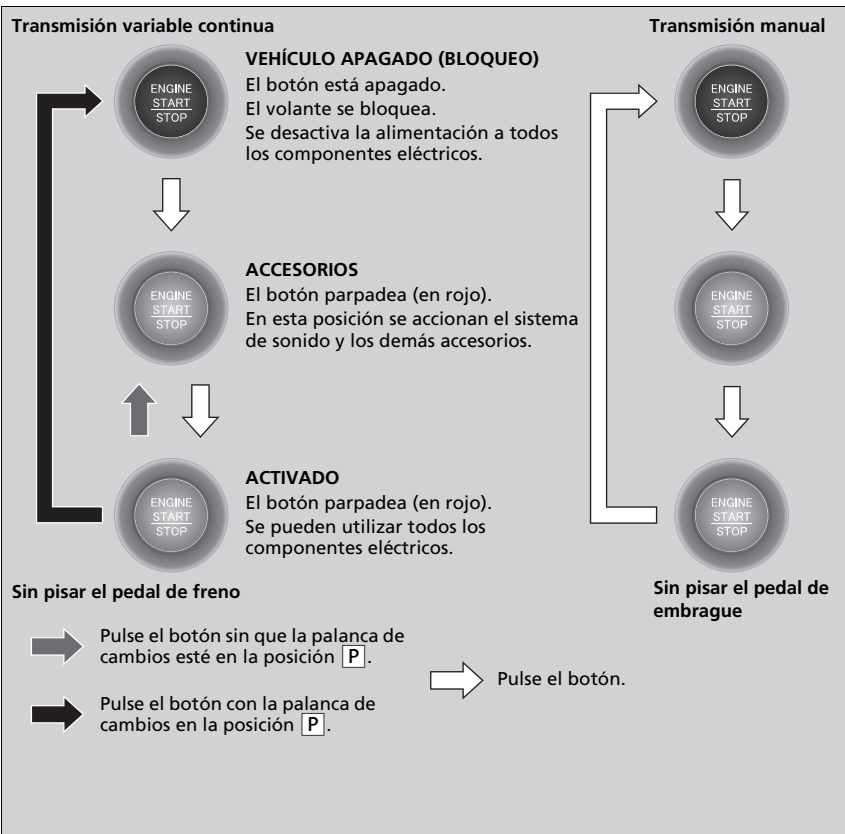

### 🔗 Botón ENGINE START/STOP

#### Cobertura de funcionamiento del botón ENGINE START/STOP

Puede arrancar el motor cuando el control a distancia de acceso sin llave se encuentra en el interior del vehículo.

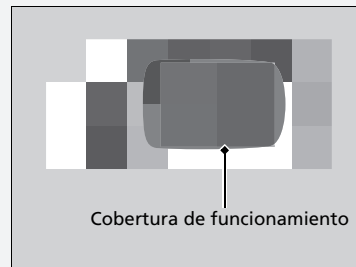

Si la batería del control a distancia tiene poca carga, el motor podría no arrancar al pulsarse el botón **ENGINE START/STOP**. Si el motor no arranca, consulte el siguiente enlace.

🔗 **Si la pila del control a distancia de acceso sin llave se está agotando** P. 458

El motor también puede funcionar si el control a distancia de acceso sin llave se encuentra cerca de la puerta o la ventanilla, aunque esté fuera del vehículo.

Modalidad de CONTACTO:

El botón **ENGINE START/STOP** está encendido (en rojo) si el motor está en marcha.

## ■ Apagado automático

Si deja el vehículo entre 30 y 60 minutos con la transmisión en la posición **P** (transmisión variable continua) y el modo de alimentación en la posición de ACCESORIOS, el vehículo pasa automáticamente a un modo similar a VEHÍCULO APAGADO (BLOQUEO) para evitar que se gaste la batería.

En este modo:

El volante no se bloquea. No es posible bloquear ni desbloquear las puertas con el control a distancia ni con el sistema de acceso sin llave.

Pulse el botón **ENGINE START/STOP** dos veces para pasar al modo VEHÍCULO APAGADO (BLOQUEO).

## ■ Recordatorio de modo de alimentación

Si abre la puerta del conductor cuando la modalidad de alimentación está en ACCESORIOS, suena un aviso acústico de advertencia.

## ▣ Botón ENGINE START/STOP

Si el modo de alimentación no pasa de VEHÍCULO APAGADO a ACCESORIOS, pulse el botón **ENGINE START/STOP** mientras gira el volante a derecha e izquierda. El volante se desbloqueará y podrá cambiar de modo.

No deje el modo de alimentación en ACCESORIOS ni en CONTACTO al salir.

## ■ Recordatorio de control a distancia de acceso sin llave

### Modelos con pantalla de información



### Modelos con interfaz de información al conductor (medidor tipo A)

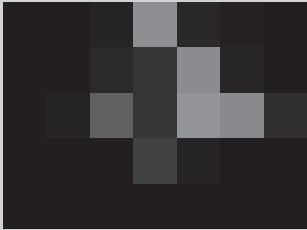

### Modelos con interfaz de información al conductor (medidor tipo B)

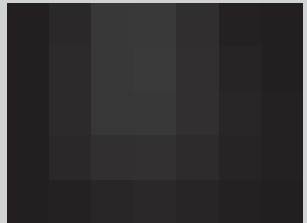

Cuando el modo de alimentación está en cualquier modo que no sea APAGADO y retira el control a distancia sin llave del vehículo y cierra la puerta, suena una alarma. Si sigue sonando la alarma, coloque el control a distancia sin llave en otro sitio.

### ■ Cuando el modo de alimentación está en ACCESORIOS

La alarma sonará desde fuera del vehículo.

### ■ Cuando el modo de alimentación está en CONTACTO

Sonará una alarma dentro y fuera del vehículo. Además aparecerá un indicador de advertencia en el panel de instrumentos.

## ► Recordatorio de control a distancia de acceso sin llave

Cuando el control a distancia de acceso sin llave se encuentra dentro del alcance de funcionamiento del sistema y la puerta del conductor está cerrada, se cancela la función de advertencia.

Si el control a distancia de acceso sin llaves se saca del vehículo después de haber arrancado el motor, ya no podrá cambiar el modo del botón **ENGINE START/STOP** ni volver a arrancar el motor. Asegúrese siempre de que el control a distancia esté en su vehículo cuando utilice el botón **ENGINE START/STOP**.

Si saca el control a distancia de acceso sin llave del vehículo por una ventanilla, no se activa el aviso acústico de advertencia.

No coloque el control a distancia de acceso sin llave sobre el salpicadero o en la guantera. Puede hacer que el aviso acústico de advertencia se desactive. En otras circunstancias en las que el vehículo no pueda localizar el control a distancia, el aviso acústico de advertencia puede desactivarse incluso con el control a distancia dentro del alcance de funcionamiento del sistema.

## Intermitentes

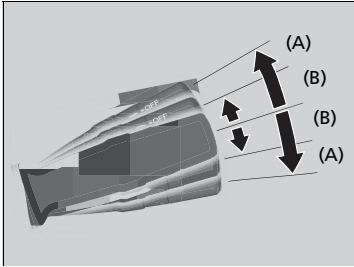

Los intermitentes se pueden utilizar cuando el modo de alimentación está en CONTACTO.

### ■ (A): Intermitente

Tire de la palanca hacia arriba o hacia abajo en función de la dirección hacia la que desee girar y el intermitente parpadeará.

### ■ (B): Intermitente de un toque

Si tira ligeramente de la palanca hacia arriba o hacia abajo y la suelta, el intermitente parpadeará 3 veces.

- Si tira ligeramente de la palanca hacia la dirección opuesta mientras está parpadeando, el parpadeo se detendrá.

### ☒ Intermitentes

El indicador del intermitente del tablero de instrumentos parpadeará cuando el intermitente exterior parpadee.

☒ **Indicadores** P. 92

## Interruptores de luces

### ■ Funcionamiento manual

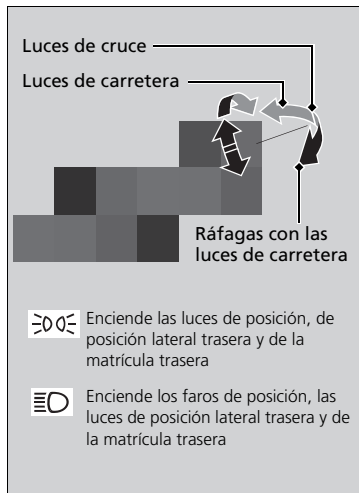

Girotando el interruptor de luces se encienden y apagan las luces, con independencia del ajuste del modo de alimentación.

#### ■ Luces de carretera

Empuje la palanca hacia delante hasta que se escuche un clic.

#### ■ Luces de cruce

Con las luces de carretera, tire de la palanca hacia atrás para volver a luces de cruce.

#### ■ Ráfagas con las luces de carretera

Tire de la palanca hacia atrás y suéltela.

#### ■ Apagado de luces\*

Girotando la palanca a **OFF** cuando:

- La caja de cambios se encuentra en la posición **P** (modelos con transmisión variable continua).
- El freno de estacionamiento esté aplicado.

Para volver a encender las luces, girotando la palanca a **OFF** para cancelar el modo de luces apagadas.

Incluso si no cancela la modalidad de luces apagadas, las luces se encienden automáticamente cuando:

- Se cambia la transmisión desde **P** (modelos con transmisión variable continua) y se suelta el freno de estacionamiento.
- El vehículo empieza a moverse.

### ►► Interruptores de luces

Si deja el modo de alimentación en la posición de VEHÍCULO APAGADO mientras las luces están encendidas, sonará un aviso acústico al abrir la puerta del conductor.

Cuando las luces están encendidas, se enciende un indicador de luces encendidas en el tablero de instrumentos.

#### ► Indicadores P. 92

No deje las luces encendidas con el motor parado porque hará que se descargue la batería.

#### Modelos sin regulador de los faros

Si tiene la sensación de que los faros están mal situados, lleve el vehículo a revisar a un distribuidor.

## Funcionamiento automático (control automático de luces)\*

### Excepto modelos de México

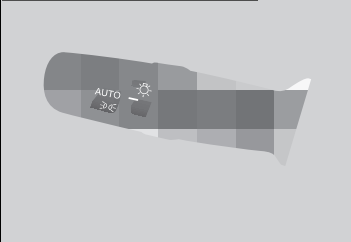

El control de luces automáticas se puede utilizar cuando el modo de alimentación está en CONTACTO.

### Excepto modelos de México

Cuando el interruptor de luces está en **AUTO**, los faros y otras luces exteriores se encienden y apagan automáticamente según la luminosidad ambiental.

### Modelos de México

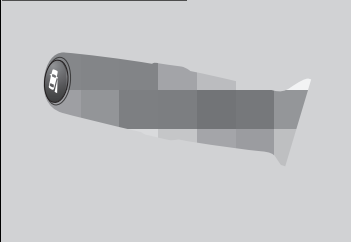

### Modelos de México

Al girar el interruptor de luces a la posición **AUTO**, los faros y otras luces exteriores se encienden y apagan automáticamente según la luminosidad ambiental.

### Todos los modelos

Los faros se encienden cuando se desbloquea una puerta en zonas oscuras con el interruptor de los faros en **AUTO**.

► Al bloquear la puerta, los faros se apagan.

## Funcionamiento automático (control automático de luces)\*

Se recomienda encender las luces manualmente al circular de noche, en condiciones de niebla densa o en lugares de luminosidad reducida como en túneles largos o estacionamientos cubiertos.

El sensor de luz está situado donde se muestra en la ilustración.

No cubra el sensor de luz con ningún objeto, de lo contrario puede que el sistema de luces automáticas no funcione correctamente.

### Modelos con limpiaparabrisas intermitentes automáticos

Sensor de luz

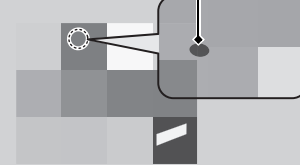

### Modelos sin limpiaparabrisas intermitentes automáticos

Sensor de luz

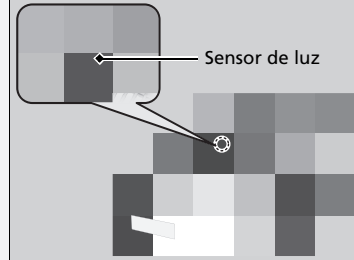

\* No disponible en todos los modelos

►► Funcionamiento automático (control automático de luces)\*

Modelos de México con interfaz de información del conductor

Configuración	Las luces exteriores se encienden cuando la luz ambiental es
<b>Máx</b>	 Brillante
<b>Alto</b>	
<b>Medio</b>	
<b>Bajo</b>	
<b>Min.</b>	Oscura



### ■ Integración de los faros con los limpiaparabrisas\*

Los faros se encienden automáticamente al usar los limpiaparabrisas varias veces dentro de un cierto número de intervalos con el interruptor de los faros en posición **AUTO**.  
Los faros se apagan automáticamente unos minutos después si se detienen los limpiaparabrisas.

### ■ Función de desconexión de las luces automáticas

Los faros, el resto de luces exteriores y las luces del panel de instrumentos se apagan 15 segundos después de pasar el modo de alimentación a VEHÍCULO APAGADO, tomar el control a distancia y cerrar la puerta del conductor.

Si pasa el modo de alimentación a VEHÍCULO APAGADO con el interruptor de los faros activado, pero no abre la puerta, las luces se apagan a los 10 minutos (3 minutos si el interruptor está en posición **AUTO**-\*).

Las luces se encienden de nuevo al desbloquear o abrir la puerta del conductor. Si se desbloquea la puerta, pero no se abre en los siguientes 15 segundos, las luces se apagan. Si abre la puerta del conductor, oírás un aviso acústico que le alerta de que las luces están encendidas.

\* No disponible en todos los modelos

### ☒ Integración de los faros con los limpiaparabrisas\*

Esta función se activa mientras los faros están apagados con el interruptor en posición **AUTO**.  
El brillo del tablero de instrumentos no cambia al encender los faros.

Cuando los niveles de luz ambiental son escasos, la función de control de luces automáticas de los faros se enciende independientemente del número de veces que se muevan los limpiaparabrisas.

Puede activar o desactivar la función de faros automáticos encendido con limpiaparabrisas encendido.

➤ **Ajustes** P. 129, 152

### ☒ Función de desconexión de las luces automáticas

#### Modelos con interfaz de información del conductor

Puede cambiar la configuración del temporizador de apagado automático de los faros.

➤ **Ajustes** P. 129, 152

## Luces antiniebla delanteras\* y traseras\*

### ■ Luces antiniebla delanteras\*

Excepto modelos de México

Se pueden utilizar cuando las luces de posición o los faros están encendidos.

Modelos de México

Se puede utilizar cuando las luces de cruce están encendidas.

### ■ Luz antiniebla trasera\*

Se pueden utilizar cuando están encendidas las luces de carretera o las luces antiniebla delanteras.

### ■ Luces antiniebla delanteras y traseras\*

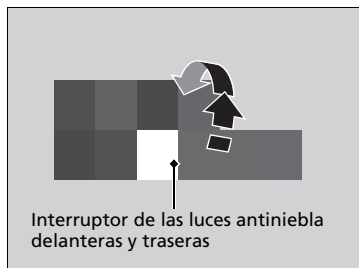

#### ■ Para encender las luces antiniebla delanteras

Gire el interruptor hacia arriba desde la posición **OFF** hasta la posición  $\text{☞}$ . El indicador  $\text{☞}$  se enciende.

#### ■ Para encender las luces antiniebla delanteras y traseras

Gire el interruptor una posición hacia arriba desde la posición  $\text{☞}$ . Los indicadores  $\text{☞}$  y  $\text{☞}$  se encienden.

#### ■ Para encender las luces antiniebla traseras

Gire el interruptor una posición hacia arriba desde la posición  $\text{☞}$  y, a continuación, una posición hacia abajo desde la posición  $\text{☞}$ .

El indicador  $\text{☞}$  permanece encendido.

Para apagar las luces antiniebla traseras, gire el interruptor de los faros hasta la posición **OFF**.

## ■ Luces antiniebla delanteras\*

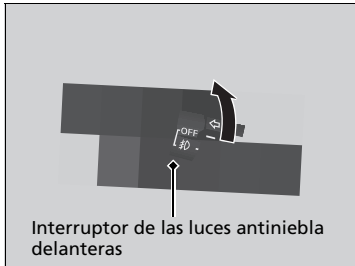

### ■ Para encender las luces antiniebla delanteras

Gire el interruptor hasta . El indicador se enciende.

## ■ Luz antiniebla trasera\*

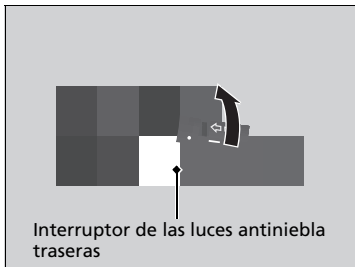

### ■ Para encender las luces antiniebla traseras

Gire el interruptor hasta . El indicador se enciende.

## Regulador de los faros\*

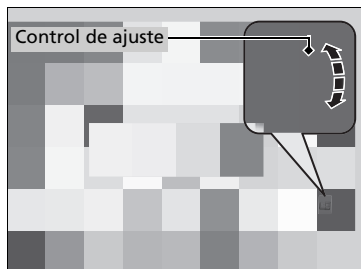

Puede ajustar el ángulo vertical de las luces de cruce.

Gire el control de ajuste para seleccionar un ángulo adecuado para los faros.

Cuanto más grande es el número en el control, menor es el ángulo.

### ■ Para seleccionar la posición del control de ajuste

Consulte la tabla siguiente para ver la posición adecuada del control según las condiciones de conducción y de carga del vehículo.

Condiciones	Posición del dial
Un conductor	0
Un conductor y un acompañante	0
Cinco personas en los asientos delanteros y traseros	1
Cinco personas en los asientos delanteros y traseros y equipaje en el maletero, dentro del límite de carga máxima autorizada sobre el eje y el peso máximo autorizado del vehículo	2
Un conductor y equipaje en el maletero, dentro de los límites del peso máximo autorizado sobre el eje y el peso máximo autorizado del vehículo	2 <sup>*1</sup> , 3 <sup>*2</sup>

\*1 : Modelos de Malasia con faros halógenos

\*2: Excepto modelos de Malasia con faros halógenos

\* No disponible en todos los modelos

## Luces de carretera automáticas \*

La cámara de vista delantera ancha detecta las fuentes de luz delante del vehículo, como las luces de un vehículo precedente o que se aproxima, o el alumbrado público. Al conducir de noche, el sistema cambia automáticamente los faros entre luces de carretera y luces de cruce en función de la situación.

### ■ Cómo usar las luces de carretera automáticas

#### ■ Activación del sistema

Cuando se hayan cumplido todas las condiciones siguientes, el indicador de luces de carretera automáticas se enciende, y se cambia entre las luces de cruce y de carretera automáticamente según la situación.

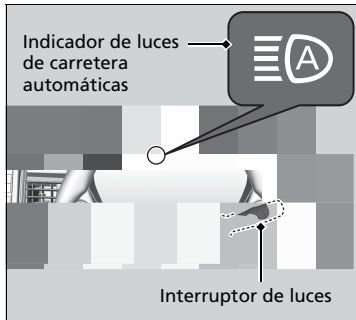

- El modo de alimentación se encuentra en la posición de CONTACTO.
- El interruptor de las luces está en la posición **AUTO**.
- La palanca está en la posición de luces de cruce.
- Las luces se han activado automáticamente.
- Está oscuro fuera del vehículo.

Si el indicador de las luces de carretera automáticas no se enciende incluso cuando se hayan cumplido todas las condiciones, lleve a cabo alguno de los procedimientos siguientes y se encenderá el indicador.

- Tire de la palanca hacia usted y suéltela.
- Gire el interruptor de las luces a y luego gírelo a **AUTO**.

#### Modelos de la India, Bután y Nepal

- Conduzca el vehículo un rato.

#### ☒ Luces de carretera automáticas\*

El sistema de luces de carretera automáticas no funciona siempre en todas las situaciones. El sistema solo presta asistencia al conductor. Observe siempre el entorno y cambie los faros entre luces de carretera y luces de cruce manualmente si resulta necesario.

El rango y la distancia en los que la cámara puede reconocer las fuentes de luz varían en función de las condiciones que rodean el vehículo.

En relación con el manejo de la cámara instalada en el interior del parabrisas, consulte la información siguiente.

#### ☒ Cámara de vista delantera ancha P. 366

Para que las luces de carretera automáticas funcionen correctamente:

- No coloque un objeto que refleje luz en el salpicadero.
- Mantenga el lavaparabrisas limpio alrededor de la cámara. Al limpiar el parabrisas, tenga cuidado de no aplicar limpiador de parabrisas en la lente de la cámara.
- No coloque ningún objeto, etiqueta ni adhesivo en la zona alrededor de la cámara.
- No toque la lente de la cámara.

Si la cámara recibe un impacto fuerte o si necesita reparar el área cercana a la cámara, consulte a un distribuidor.

#### Modelos de la India, Bután y Nepal

Si quita la palanca de la posición de luces de cruce, el indicador de luces de carretera automáticas se apagará.

### ■ Cambio automático entre las luces de carretera y las luces de cruce

Cuando el indicador de luces de carretera automáticas se enciende, los faros cambian entre luces de carretera y luces de cruce según las condiciones siguientes.

#### Luz de carretera

Se deben cumplir todas las condiciones siguientes antes de que se enciendan las luces de carretera.

- La velocidad del vehículo es de 30 km/h<sup>\*1</sup>/40 km/h<sup>\*2</sup> o más.
- No hay ningún vehículo delante ni que se aproxime con los faros o las luces traseras encendidos.
- Hay poco alumbrado público en la carretera.



#### Luz de cruce

Se debe cumplir una de las condiciones siguientes antes de que se enciendan las luces de cruce.

- La velocidad del vehículo es de 24 km/h o menos.
- Hay un vehículo delante o en dirección contraria con los faros o las luces traseras encendidos.
- Hay mucho alumbrado público en la carretera.

### ☒ Cómo usar las luces de carretera automáticas

En los casos siguientes, es posible que el sistema de luces de carretera automáticas no cambie los faros de forma adecuada o bien es posible que se modifique el tiempo de cambio. En caso de que el sistema de cambio automático no se adecue a sus hábitos de conducción, cambie los faros manualmente.

- El brillo de las luces de un vehículo que circula delante o que se aproxima es intenso o escaso.
- La visibilidad está reducida a causa del tiempo meteorológico (lluvia, nieve, niebla, escarcha en el lavaparabrisas, etc.).
- Fuentes de luz del entorno, como las luces de la calle, las vallas publicitarias eléctricas y los semáforos, iluminan la carretera.
- El nivel de brillo de la carretera cambia en forma constante.
- La carretera presenta baches o muchas curvas.
- Un vehículo aparece de forma repentina delante o un vehículo frente a usted no va en dirección contraria ni hacia delante.
- Su vehículo está inclinado con una carga pesada en la parte posterior.
- Un semáforo, espejo u otro objeto brillante delante refleja una luz fuerte hacia el vehículo.
- El vehículo que circula en dirección contraria desaparece a menudo debajo los árboles junto a la carretera o tras las barreras de la mediana.
- El vehículo de delante o que circula en dirección contraria es una motocicleta, bicicleta, motoneta o cualquier otro vehículo pequeño.

El sistema de luces de carretera automáticas mantiene las luces de cruce cuando:

- Los limpiaparabrisas funcionan a alta velocidad.
- La cámara ha detectado una niebla densa.

\*1: Modelos de la India, Bután y Nepal

\*2: Excepto modelos de la India, Bután y Nepal

## ■ Cambio manual entre las luces de carretera y las luces de cruce

Excepto modelos de la India, Bután y Nepal

Si desea cambiar manualmente los faros entre las luces de carretera y las luces de cruce, siga uno de los procedimientos siguientes. Tenga en cuenta que cuando lo haga, el indicador de luces de carretera automáticas se apagará y el sistema se desactivará.

### Con la palanca:

Tire de la palanca hacia usted para realizar ráfagas con las luces de carretera y luego suéltela o bien empuje la palanca hasta la posición de luces de carretera.

- ▶ Para volver a activar las luces de carretera automáticas, siga uno de los procedimientos siguientes y el indicador del sistema se encenderá.
- Tire de la palanca hacia usted y suéltela.
- Gire el interruptor de las luces hasta  y luego hasta **AUTO** cuando la palanca esté en la posición de luces de cruce.

### Con el interruptor de las luces:

Gire el interruptor de luces a la posición .

- ▶ Para volver a activar las luces de carretera automáticas, gire el interruptor de las luces hasta la posición **AUTO** cuando la palanca esté en la posición de luces de cruce y el indicador de las luces de carretera automáticas se encenderá.

Modelos de la India, Bután y Nepal

Si desea cambiar manualmente los faros entre las luces de carretera y las luces de cruce, siga uno de los procedimientos siguientes. Tenga en cuenta que cuando lo haga, el indicador de luces de carretera automáticas se apagará y el sistema se desactivará.

### Con el interruptor de las luces:

Gire el interruptor de las luces a la posición .

- ▶ Para volver a activar las luces de carretera automáticas, gire el interruptor de las luces hasta la posición **AUTO** cuando la palanca esté en la posición de luces de cruce y el indicador de las luces de carretera automáticas se encenderá.

## ►► Cómo usar las luces de carretera automáticas

### Cómo apagar el sistema de luces de carretera automáticas

Puede apagar el sistema de luces de carretera automáticas.

- ▶ **Ajustes** P. 129, 152

## Luces de conducción de día

Las luces de posición/conducción de día se encienden cuando se cumplen las siguientes condiciones:

### Modelos sin control automático de luces

- El modo de alimentación se encuentra en la posición de CONTACTO.
- El interruptor de las luces está apagado.

Si pasa el modo de alimentación a VEHÍCULO APAGADO, se apagarán las luces de conducción de día.

### Modelos con control automático de luces

- El modo de alimentación se encuentra en la posición de CONTACTO.
  - El interruptor de las luces está en la posición **AUTO**.
- Si pasa el modo de alimentación a VEHÍCULO APAGADO, se apagarán las luces de conducción de día.

### Modelos de México

- El modo de alimentación se encuentra en la posición de CONTACTO.
- El interruptor de los faros está en **AUTO** o .
- El freno de estacionamiento está liberado.

Las luces permanecen encendidas aunque accione el freno de estacionamiento. Si pasa el modo de alimentación a VEHÍCULO APAGADO, se apagarán las luces de conducción de día.

### Todos los modelos

Las luces de conducción de día se apagan al encender el interruptor de los faros o cuando el interruptor está en **AUTO** y empieza a oscurecer fuera.



## Limpia/lavaparabrisas

### ■ Limpiaaparabrisas/lavaparabrisas



Los limpia/lavaparabrisas se pueden utilizar cuando el modo de alimentación está en CONTACTO.

#### ■ MIST

El limpiaaparabrisas funcionará a velocidad elevada hasta que suelte la palanca.

#### ■ Interruptor del limpiaaparabrisas (OFF, INT<sup>\*1</sup>/AUTO<sup>\*2</sup>, LO, HI)

Suba o baje la palanca para cambiar los ajustes del limpiaaparabrisas.

#### ■ Ajuste de funcionamiento del limpiaaparabrisas\*

Gire el anillo de ajuste para regular el funcionamiento del limpiaaparabrisas.



Velocidad inferior, menos barridos

Velocidad más alta, más barridos

#### ■ Lavaparabrisas

El pulverizador se acciona jalando de la palanca hacia atrás.

Al liberar la palanca durante más de un segundo, la pulverización se detiene, los limpiaaparabrisas efectúan dos o tres barridos más para despejar el parabrisas y, a continuación, se detienen.

### ►Limpia/lavaparabrisas

#### AVISO

No utilice el limpiaaparabrisas con el parabrisas seco. Se puede arañar el parabrisas o las gomas de las escobillas pueden resultar dañadas.

#### AVISO

Desactive los lavacrystales si no sale líquido lavacrystales. La bomba puede resultar dañada.

El motor del limpiaaparabrisas puede detener temporalmente su funcionamiento para evitar una sobrecarga. El limpiaaparabrisas volverá a funcionar de la forma habitual tras unos minutos.

#### Modelos con anillo de ajuste de tiempo de intermitencia

Si el vehículo acelera cuando el limpiaaparabrisas está funcionando en modo intermitente, la duración del limpiaaparabrisas intermitente se reduce.

Cuando el vehículo acelera, el ajuste de intervalo de funcionamiento más corto del limpiaaparabrisas  y el ajuste LO pasan a ser el mismo.

\*1: Modelos con funcionamiento intermitente manual

\*2: Modelos con funcionamiento intermitente automático

\* No disponible en todos los modelos

## ► Limpia/lavaparabrisas

### AVISO

Si hace frío, las escobillas del parabrisas podrían congelarse. Si se accionan los limpiaparabrisas en estas condiciones pueden resultar dañados. Utilice el desempañador para calentar el parabrisas y después accione los limpiaparabrisas.

Si los limpiaparabrisas dejan de funcionar debido a un obstáculo, como la acumulación de nieve, estacione el vehículo en un lugar seguro.

Gire el interruptor del limpiaparabrisas a la posición **OFF** pase el modo de alimentación a ACCESORIOS o VEHÍCULO APAGADO; a continuación, retire el obstáculo.

## ■ Limpiaaparabrisas intermitentes automáticos \*

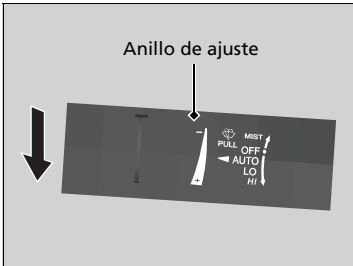

Al bajar la palanca hacia **AUTO**, los limpiaparabrisas efectúan un barrido y pasan al modo automático.

Los limpiaparabrisas funcionan de forma intermitente a baja velocidad o a alta velocidad y se detienen según la cantidad de lluvia detectada por el sensor de lluvia.

### ■ Ajuste de la sensibilidad de la posición **AUTO**

Cuando la función del limpiaparabrisas está en **AUTO**, se puede ajustar la sensibilidad del sensor de lluvia (mediante el anillo de ajuste) para que los limpiaparabrisas funcionen de acuerdo con su preferencia.

#### Sensibilidad del sensor



## ► Limpiaaparabrisas intermitentes automáticos\*

El sensor de lluvia está situado donde se muestra en la ilustración.

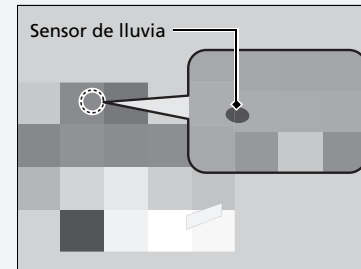

### AVISO

A fin de evitar graves daños en el sistema del limpiaparabrisas, **AUTO** siempre debe desactivarse en **OFF** en las situaciones siguientes:

- Al limpiar el parabrisas
- Al atravesar un túnel de lavado
- No hay lluvia

\* No disponible en todos los modelos

## Control de brillo

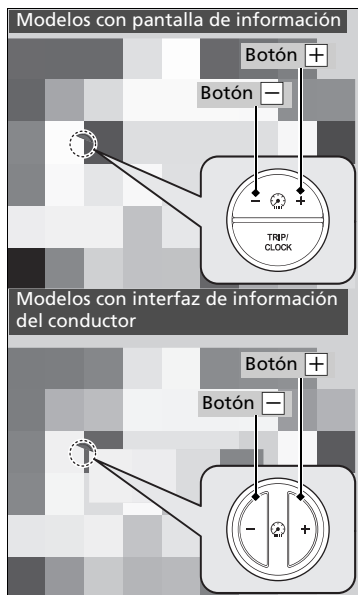

### Modelos con pantalla de información

Cuando se reduce el brillo del instrumento, puede usar el botón **+** o **-** para ajustar el brillo del tablero de instrumentos.

**Más brillo:** Pulse el botón **+**.

**Menos brillo:** Pulse el botón **-**.

### Modelos con interfaz de información del conductor

Cuando el modo de alimentación está en CONTACTO, puede usar los botones **+** o **-** para ajustar el brillo del tablero de instrumentos.

**Más brillo:** Pulse el botón **+**.

**Menos brillo:** Pulse el botón **-**.

Oirá un aviso acústico cuando el nivel de brillo llegue al mínimo o al máximo\*. Algunos segundos después de que haya ajustado el brillo volverá a ver la pantalla anterior.

### ►► Control de brillo

El brillo del tablero de instrumentos se reducirá bajo las condiciones siguientes:

#### Modelos sin control automático de luces

- El modo de alimentación se encuentra en la posición de CONTACTO.
- Las luces de posición están encendidas.

#### Modelos con control automático de luces

- El modo de alimentación se encuentra en la posición de CONTACTO.
- El interruptor de luz está en una posición distinta a apagado y afuera está oscuro.

Se puede ajustar el brillo de forma diferente para cuando las luces exteriores están encendidas y para cuando están apagadas.

Modelos con pantalla de información



Modelos con interfaz de información del conductor

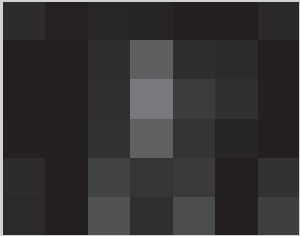

### ■ Indicador de nivel de brillo

Si se ajusta el brillo, aparece en la pantalla un indicador del nivel de brillo.

## Botón del desempañador trasero

### Modelo con volante a la derecha

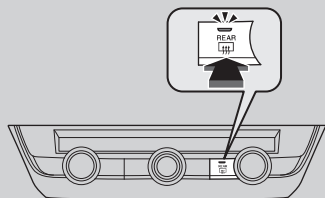

### Modelo con volante a la izquierda

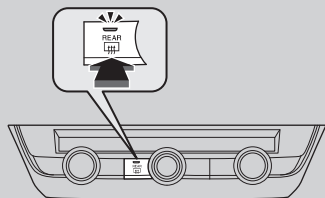

Pulse el botón del desempañador trasero para desempañar la luneta mientras el modo de alimentación está en CONTACTO.

El desempañador trasero se desactiva automáticamente transcurridos de 10 a 30 minutos, en función de la temperatura exterior. Sin embargo, si la temperatura exterior es de 0°C o inferior, no se desconecta automáticamente.

### ►► Botón del desempañador trasero

Este sistema consume mucha energía, así que apáguelo en cuanto se haya desempañado la luneta. Tampoco use el sistema durante mucho tiempo mientras el motor esté en ralentí. Puede reducir la carga de la batería, dificultando el arranque del motor.

## Ajuste del volante

La altura y distancia del volante respecto al cuerpo del conductor se pueden ajustar de modo que se pueda sujetar el volante cómodamente en una postura de conducción adecuada.

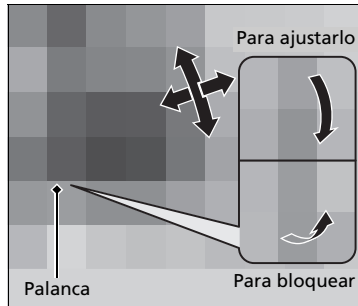

1. Con el vehículo parado, empuje la palanca de ajuste del volante hacia abajo.
  - La palanca de ajuste del volante está debajo de la columna de la dirección.
2. Ajuste el volante hacia arriba o hacia abajo, hacia dentro o hacia fuera.
  - Asegúrese de que puede ver los indicadores y testigos del tablero de instrumentos.
3. Tire de la palanca de ajuste del volante hacia arriba para bloquear el volante en posición.
  - Después de ajustar la posición, asegúrese de bloquear firmemente el volante en posición tratando de moverlo hacia arriba, hacia abajo, hacia dentro y hacia fuera.

### ► Ajuste del volante

## ⚠ ADVERTENCIA

El ajuste de la posición del volante con el vehículo en marcha puede causar la pérdida de control del vehículo y lesiones graves en caso de colisión.

Ajuste el volante solamente cuando el vehículo esté detenido.

## Retrovisor interior

Ajuste el ángulo del espejo retrovisor desde el asiento del conductor en la posición de conducción correcta.

### ■ Retrovisor con posiciones de día y nocturna\*

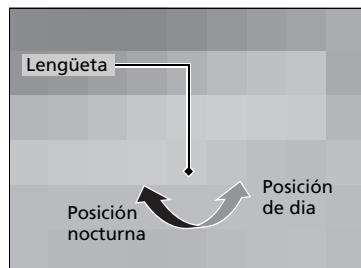

Dé la vuelta a la lengüeta para cambiar la posición. La posición nocturna contribuye a reducir el deslumbramiento de los faros de los vehículos posteriores después del crepúsculo.

### ■ Retrovisor automático antirreflejo\*

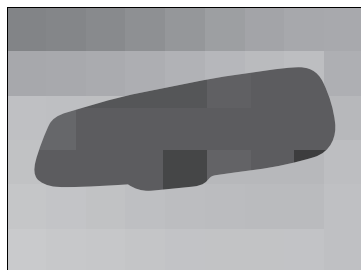

Al conducir de noche, el retrovisor automático antirreflejo reduce el reflejo de los faros del vehículo que circula detrás en función de las señales recibidas desde el sensor del retrovisor. Esta función siempre está activa.

### ☞ Retrovisores

Mantenga los retrovisores interiores y exteriores limpios y ajustados para mantener una buena visibilidad.

Ajuste los retrovisores antes de empezar a conducir.

☞ **Asientos delanteros** P. 229

### ☞ Retrovisor automático antirreflejo\*

La función automática antirreflejo se cancela cuando la caja de cambios está en la posición **R**.



## Retrovisores eléctricos

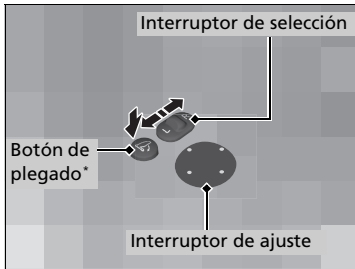

Solamente puede ajustar los retrovisores exteriores cuando el modo de alimentación está en CONTACTO.

### ■ Ajuste de posición de los retrovisores

**Interruptor selector L/R:** Seleccione el retrovisor izquierdo o derecho. Después de ajustar el retrovisor, devuelva el interruptor a la posición central.

### ■ Interruptor de ajuste de posición del retrovisor:

Pulse el interruptor hacia la izquierda, derecha, arriba o abajo para mover el retrovisor.

### ■ Plegado de los retrovisores exteriores\*

Oprima el botón de plegado para plegar y desplegar los retrovisores.

\* No disponible en todos los modelos

## ■ Función de plegado automático de los retrovisores\*

### ■ Plegado de los retrovisores

Pulse el botón de bloqueo del control a distancia o el botón de bloqueo de la puerta delantera.

- Los espejos comienzan a plegarse en forma automática.

### ■ Desplegado de los retrovisores

Desbloquee la puerta del conductor usando el transmisor a distancia o el sistema de acceso sin llave.

- Los espejos comienzan a desplegarse en forma automática.

## ⌘ Función de plegado automático de los retrovisores\*

No puede desactivar el plegado automático automáticamente si se han plegado con el botón de plegado.

Puede activar o desactivar la función de plegado automático de los retrovisores.

🔧 **Ajustes** P. 129, 152

Los retrovisores de las puertas no se plegarán automáticamente al bloquear el vehículo desde el interior con la lengüeta de bloqueo o el interruptor de bloqueo principal de las puertas.

## Asientos delanteros



Ajuste el asiento del conductor lo más atrás posible siempre que le permita mantener totalmente el control del vehículo. Deberá poder sentarse con la espalda recta bien apoyada en el respaldo y pisar adecuadamente los pedales, sin tener que inclinarse hacia delante, y sujetar el volante con comodidad. El asiento del acompañante deberá ajustarse de forma similar, para que permanezca lo más alejado posible del airbag frontal en el salpicadero.

### Asientos

Realice siempre los ajustes de los asientos antes de iniciar la marcha.

### Asientos delanteros

## **⚠️ ADVERTENCIA**

Sentarse demasiado cerca del airbag frontal puede causar lesiones graves, e incluso mortales, si se activan los airbags frontales.

Siéntese siempre en una postura lo más alejada posible de los airbags frontales que le permita mantener el control del vehículo.

Además del ajuste de los asientos, puede ajustar el volante arriba y abajo, hacia dentro y hacia fuera. Deje como mínimo 25 cm entre el centro del volante y el tórax.

## ■ Ajuste de las posiciones de los asientos

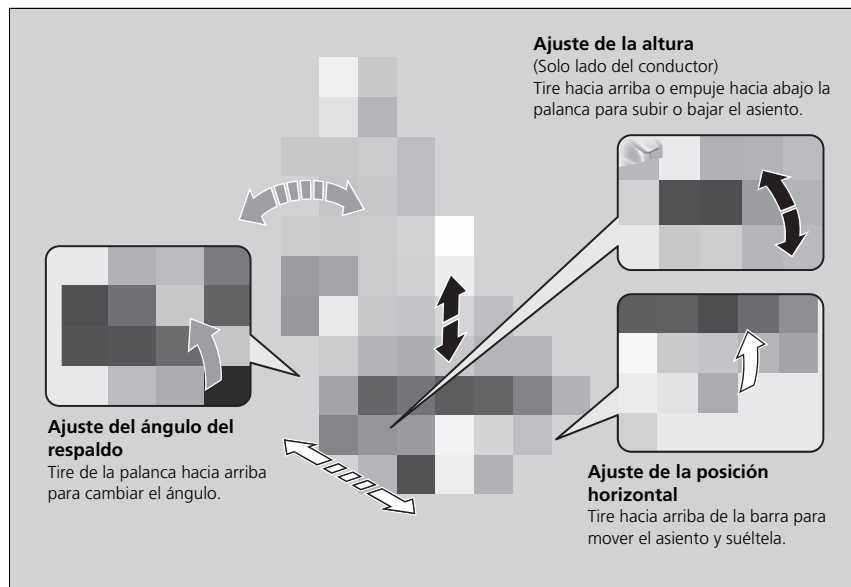

## ►► Ajuste de las posiciones de los asientos

Una vez ajustado correctamente el asiento, empujelo hacia delante y hacia atrás para asegurarse de que está en bloqueado en posición.

## ■ Ajuste de los respaldos

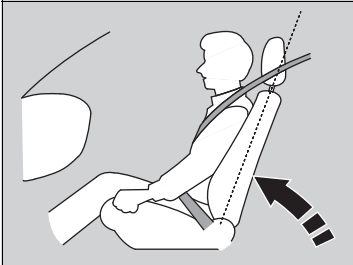

Ajuste el respaldo del asiento del conductor a una posición recta que le resulte cómoda, dejando una amplia separación entre el pecho y la tapa del airbag en el centro del volante.

El acompañante deberá ajustar su asiento en una posición recta que le resulte confortable.

Si se inclina el asiento de forma que el cinturón no quede ajustado al pecho de los ocupantes se reduce la capacidad de sujeción del cinturón. Además, aumentan las posibilidades de que se deslicen por debajo del cinturón en caso de colisión y sufran lesiones graves. Cuanto más inclinado está un asiento, mayor es el riesgo de sufrir lesiones.

## ▶▶ Ajuste de los respaldos

### ⚠ ADVERTENCIA

**Circular con el respaldo del asiento demasiado inclinado puede causar lesiones graves o mortales en caso de colisión.**

**Ajuste el respaldo en posición recta y apoyando bien la espalda en el respaldo.**

No ponga cojines, ni otros objetos, entre el respaldo y la espalda.

Si lo hace puede entorpecer el funcionamiento del cinturón de seguridad o del airbag.

Si no puede adoptar una postura lo bastante alejada del volante y que le permita llegar a los controles del vehículo, se recomienda que investigue la posibilidad de utilizar equipamiento adaptativo.

## Asientos traseros

### ■ Plegado de los asientos traseros\*

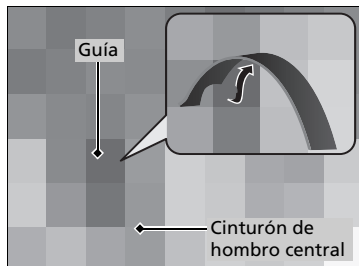

#### Modelos con reposabrazos en asiento trasero

1. Vuelva a colocar el reposabrazos en el respaldo del asiento.

#### Todos los modelos

2. Retire el cinturón diagonal central de la guía.

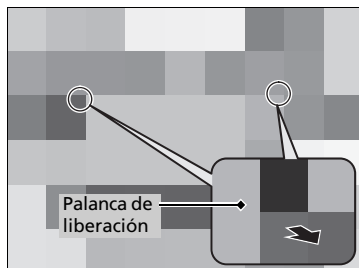

3. Tire de la palanca de liberación en el maletero para liberar el dispositivo de bloqueo.



4. Piegue el respaldo hacia abajo.

### ▶▶ Plegado de los asientos traseros\*

## ⚠ ADVERTENCIA

**Asegúrese de que los respaldos estén bien trabados antes de conducir.**

Los respaldos traseros se pueden plegar para llevar elementos más voluminosos en el maletero.

Nunca circule con los respaldos plegados y la tapa del maletero abierta.

#### 🚫 Gases de escape y sus riesgos P. 88

Para bloquear el respaldo en vertical, empújelo hacia atrás hasta que quede bloqueado.

Al volver a colocar el respaldo en su posición original, empújelo firmemente. Además, asegúrese de que todos los cinturones diagonales de los asientos traseros están colocados por delante de los respaldos y que el cinturón diagonal del asiento central se coloca en la guía.

**Asegúrese de que todos los objetos del maletero o los objetos que sobresalen a través de la abertura en los asientos traseros están bien sujetos. Los objetos sueltos pueden salir despedidos hacia delante si se frena bruscamente.**

Quite cualquier elemento del cojín del asiento trasero y del piso antes de plegar el asiento trasero.

## Recordatorio de los asientos traseros\*

Esta función le alerta de la posible presencia de pasajeros u objetos en los asientos traseros antes de salir del vehículo. Se activa cuando el vehículo está configurado en el modo de alimentación VEHÍCULO APAGADO si las puertas traseras se abrieron poco antes o después de dar el CONTACTO.

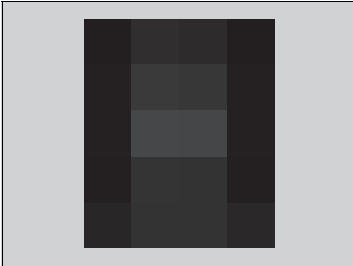

Aparece un recordatorio en la interfaz de información del conductor y suena una alerta cuando el modo de alimentación se configura como VEHÍCULO APAGADO.

### Recordatorio de los asientos traseros\*

Cuando el modo de alimentación es VEHÍCULO APAGADO, el recordatorio se enciende brevemente y se desactiva la función.

El recordatorio no se encenderá si el modo de alimentación no se ha pasado a CONTACTO en un plazo de 10 minutos después de haber usado las puertas traseras.

El sistema no detecta pasajeros en los asientos traseros. En su defecto, puede detectar si hay una puerta trasera abierta y cerrada, para indicar que podría haber algo en los asientos traseros.

Puede desactivar el ajuste de notificación.

➤ **Ajustes** P. 129, 152

\* No disponible en todos los modelos

## Mantenga una postura adecuada

Una vez que todos los ocupantes han ajustado sus asientos y cabeceras\*, y se han abrochado los cinturones de seguridad, es fundamental que continúen sentados con la espalda recta bien apoyada en el respaldo y los pies en el suelo hasta que el vehículo estacione en un lugar seguro con el motor apagado.

Sentarse incorrectamente puede incrementar las posibilidades de que se produzcan lesiones en caso de colisión. Por ejemplo, si un ocupante se agacha, se tumba, se gira hacia los lados, se sienta hacia delante, se inclina hacia adelante o hacia los lados o levanta uno o los dos pies del suelo, aumentan en gran medida las posibilidades de que sufra lesiones en caso de colisión.

Además, un ocupante colocado incorrectamente en el asiento delantero puede sufrir lesiones graves o mortales en caso de colisión al golpearse con partes interiores del vehículo o por el impacto del airbag al inflarse.

► Mantenga una postura adecuada

### **⚠ ADVERTENCIA**

**Sentarse incorrectamente o mal colocado puede causar lesiones graves o mortales en una colisión.**

**Siéntese siempre con la espalda recta y bien apoyada en el respaldo y los pies en el piso.**



## Cabeceras

Su vehículo está equipado con cabeceras en los dos asientos delanteros.

### ■ Ajuste de las cabeceras delanteras

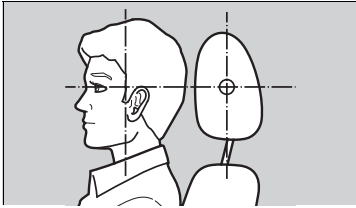

Sitúe la cabeza en el centro de la cabecera.

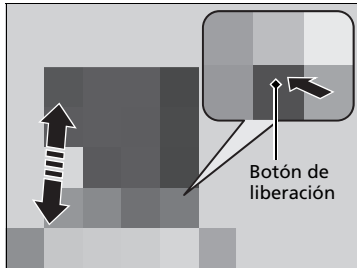

Las cabeceras resultan más efectivos para evitar el llamado efecto látigazo y otras lesiones por impacto trasero cuando la parte central posterior de la cabeza del ocupante está a la altura del centro de la cabecera. La parte superior de las orejas del ocupante deberá quedar a la altura del centro de la cabecera.

**Para elevar la cabecera:** Tire de él hacia arriba.

**Para bajar la cabecera:** Empújelo hacia abajo mientras pulsa el botón de liberación.

### ▶ Ajuste de las cabeceras delanteras

## ⚠ ADVERTENCIA

La incorrecta colocación de las cabeceras reduce su efectividad e incrementa las posibilidades de que se produzcan lesiones graves en caso de colisión.

Asegúrese de que las cabeceras están en su sitio y colocados correctamente antes de iniciar la marcha.

Para que el sistema de sujeción de la cabeza funcione correctamente:

- No cuelgue objetos en las cabeceras o en las patas de las cabeceras.
- No coloque objetos entre un ocupante y el respaldo.
- Monte cada cabeceras en su sitio.

## ■ Extracción y nuevo montaje de las cabeceras delanteras

Las cabeceras se pueden desmontar para su limpieza o reparación.

### Para desmontar la cabecera:

Tire de la cabecera hacia arriba hasta el tope. A continuación, pulse el botón de liberación, tire de la cabecera hacia arriba y sáquelo.

### Para montar la cabecera:

Introduzca las patas en su sitio y ajuste la cabecera a la altura correcta mientras pulsa el botón de liberación. Tire hacia arriba de la cabecera para asegurarse de que está bloqueado.

## ►► Extracción y nuevo montaje de las cabeceras delanteras

### **ADVERTENCIA**

La falta de cabeceras o su instalación incorrecta en los asientos puede causar lesiones graves en caso de accidente.

Asegúrese de montar de nuevo las cabeceras antes de iniciar la marcha.

## Reposabrazos\*

### ■ Utilización del reposabrazos delantero\*

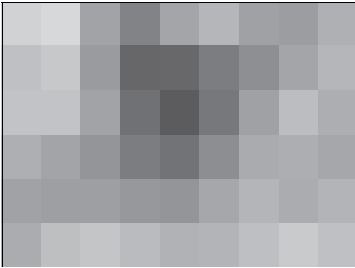

La tapa de la consola se puede usar como reposabrazos.

### ■ Utilización del reposabrazos trasero\*

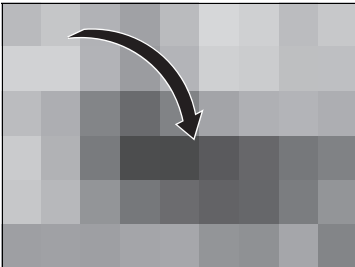

Baje el reposabrazos al centro del respaldo.

\* No disponible en todos los modelos

## Luces interiores

### ■ Interruptores de las luces interiores

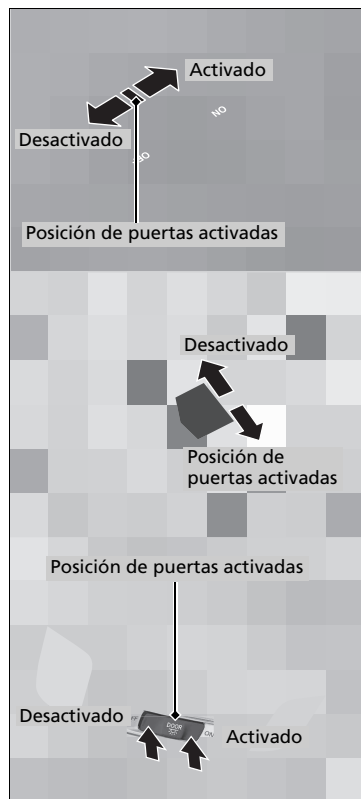

#### ■ CONTACTO

La luz interior se encienden independientemente de si las puertas están abiertas o cerradas.

#### ■ Activación por la posición de las puertas

La luz interior se encienden en las situaciones siguientes:

- Al abrir alguna de las puertas.
- Cuando la puerta del conductor está desbloqueada.
- Cuando el modo de alimentación se pasa a VEHÍCULO APAGADO.

#### ■ DESACTIVADO

La luz interior permanece apagada independientemente de si las puertas están abiertas o cerradas.

### » Interruptores de las luces interiores

En la posición de activación por la posición de las puertas, las luces interiores reducen su intensidad hasta apagarse 30 segundos después de haber cerrado las puertas. Las luces se apagan transcurridos 30 segundos en las siguientes situaciones:

- Cuando se desbloquea la puerta del conductor pero no se abre.
- Cuando se pasa el modo de alimentación a VEHÍCULO APAGADO pero no se abre ninguna puerta.

#### Modelos con interfaz de información del conductor

Se puede cambiar el temporizador de luz interior.

➤ **Ajustes** P. 129, 152

Las luces interiores se apagan inmediatamente en las situaciones siguientes:

- Cuando se bloquea la puerta del conductor.
- Cuando se cierra la puerta del conductor en el modo ACCESORIOS.
- Cuando se pasa el modo de alimentación a CONTACTO.

Si se deja abierta alguna de las puertas en el modo VEHÍCULO APAGADO, las luces interiores se apagarán transcurridos 15 minutos aproximadamente.

Para evitar que la batería se agote, no deje la luz interior encendida durante mucho tiempo cuando el motor esté apagado.

## ■ Interruptores de las luces de lectura

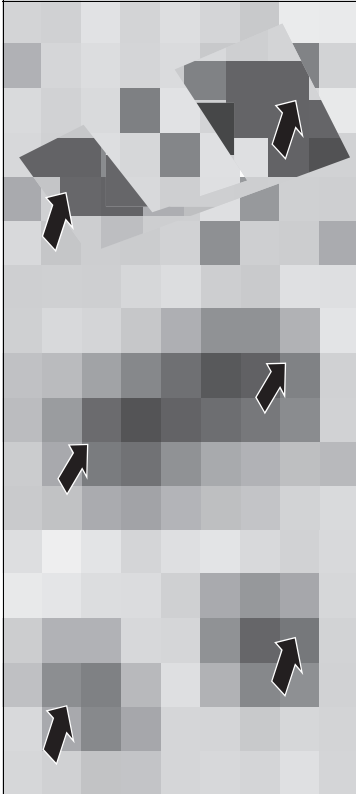

La luz de lectura se puede encender y apagar pulsando los cristales.

## ☒ Interruptores de las luces de lectura

Cuando el interruptor de la luz interior delantera está en la posición de activación de las puertas y alguna de las puertas esté abierta, la luz de lectura no se apagará al pulsar el cristal.

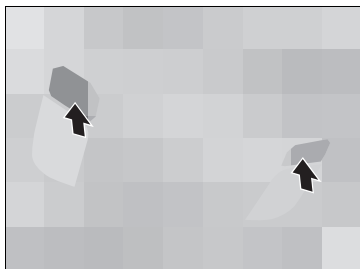

Las luces de lectura se puede encender y apagar pulsando el botón .

#### ►► Interruptores de las luces de lectura

Cuando el interruptor de la luces interiores delanteras está en la posición de puertas activadas y alguna de las puertas está abierta, la luz de lectura no se apagará al pulsar el botón .

## Elementos de almacenamiento

### ■ Guanterera

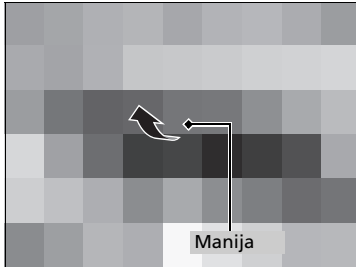

Tire de la manija para abrir la guantera.

### ■ Compartimento de la consola\*

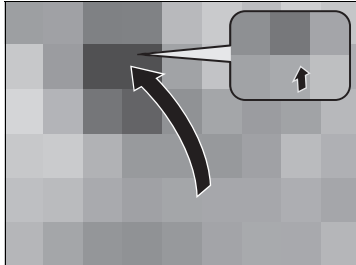

Tire de la manija para abrir el compartimento de la consola.

\* No disponible en todos los modelos

### »» Guanterera

## ⚠ ADVERTENCIA

La guantera abierta puede causar graves lesiones al acompañante en caso de colisión, aunque el acompañante viaje con el cinturón de seguridad puesto.

Mantenga siempre cerrada la guantera mientras circula.

## ■ Portabebidas

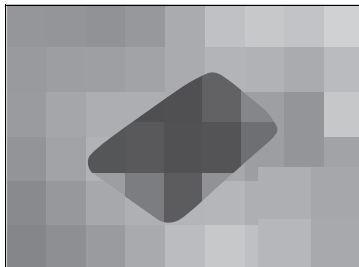

### ■ Portabebidas de los asientos delanteros

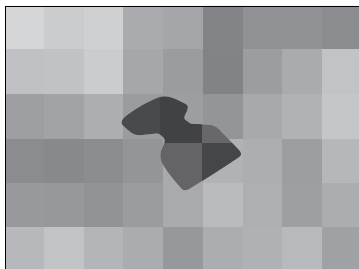

### ■ Portabebidas de los asientos delanteros (cuatro tipos de portabebidas)\*

## ►► Portabebidas

### AVISO

Las salpicaduras pueden dañar la tapicería, la moqueta y los componentes eléctricos del habitáculo.

Tenga cuidado al utilizar los portabebidas. Los líquidos calientes pueden causarle quemaduras.



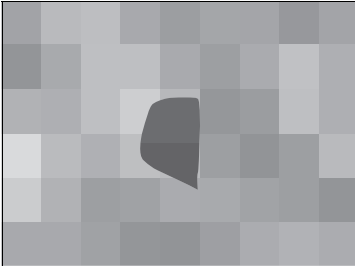

■ **Portabebidas de las puertas delanteras**

Se ubica en bolsillos laterales de ambas puertas delanteras.

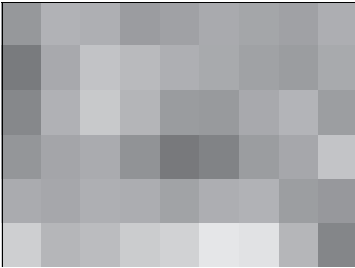

■ **Portabebidas de las puertas traseras**

Se ubica en los bolsillos laterales de ambas puertas traseras.

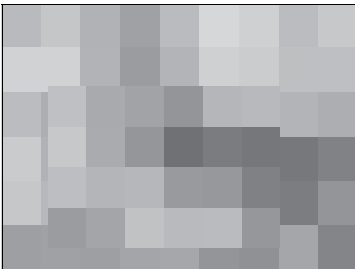

■ **Portabebidas de los asientos traseros\***

Despliegue el reposabrazos para utilizar los portabebidas de los asientos traseros.

\* No disponible en todos los modelos

### ■ Bolsillo del lado del conductor

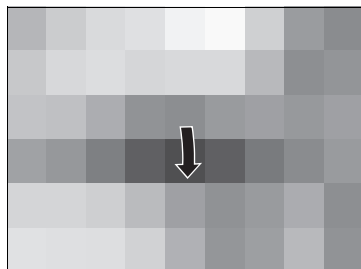

Tire de la tapa para abrir el bolsillo.

### ■ Colgador para ropa \*

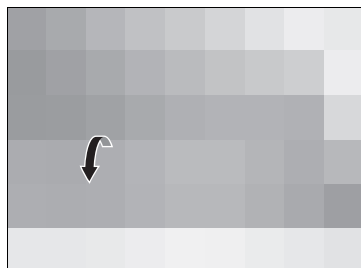

Hay un colgador para ropa en la jaladera trasera derecha. Tire de él hacia abajo para utilizarlo.

### ☒ Colgador para ropa \*

El gancho para ropa no está destinado a sujetar objetos grandes ni pesados.

## Otros elementos auxiliares interiores

### ■ Tomas de alimentación de accesorios

Las tomas de alimentación de accesorios pueden usarse cuando el modo de alimentación está en ACCESORIOS o CONTACTO.

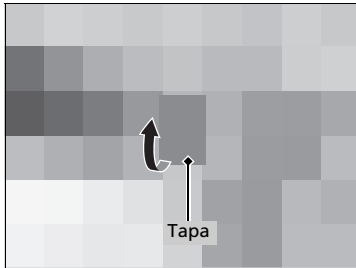

#### ■ Toma de alimentación de accesorios en el panel de la consola

Abra la tapa para utilizarla.

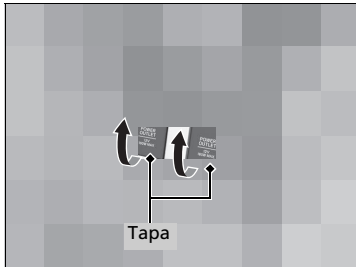

#### ■ Tomas de alimentación de accesorios en la parte trasera del compartimento de la consola\*

Abra la tapa para utilizarla.

### ☒ Tomas de alimentación de accesorios

#### AVISO

No introduzca elementos encendedores de cigarrillos para coches. Puede sobrecalentar la toma de corriente de accesorios.

Las tomas de alimentación de accesorios suministran tensión a aparatos de 12 voltios de CC con una potencia nominal máxima de 180 vatios (15 amperios).

Para evitar la descarga de la batería, utilice la toma de alimentación de accesorios únicamente con el motor en marcha.

Si la toma de corriente de accesorios no se usa, cierre la tapa para evitar la entrada de objetos extraños pequeños.

\* No disponible en todos los modelos

## ■ Techo solar trasero\*

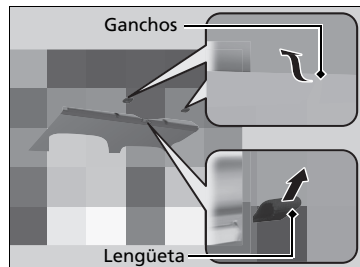

Tire de la lengüeta y enrrolle todo el techo solar. Utilice los ganchos para colgarlo.

## » Techo solar trasero\*

### AVISO

Tenga cuidado para no arañar los elementos calefactores de la luneta trasera al usar el techo solar trasero.

### Modelos de India

No use el techo solar durante la conducción, ya que podría obstaculizar la línea de visión del conductor.

El techo solar se puede usar para proteger el interior al estacionar el coche en un lugar bajo la luz solar directa durante un período largo de tiempo.

Compruebe y siga los requisitos legales locales antes de usar el techo solar.

## ■ Puertos de carga USB \*

Instale el conector USB en el puerto USB (3,0A) para cargar el dispositivo.  
El puerto USB con el símbolo  solo se usa para cargar la batería.

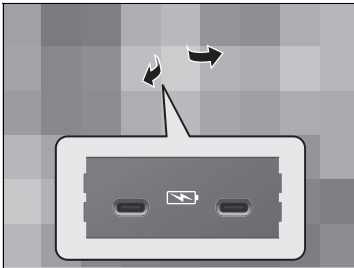

## ☒ Puertos de carga USB \*

- No deje el dispositivo para cargar en el vehículo. La luz solar directa y las altas temperaturas pueden dañarlo.
- Se recomienda no utilizar un cable de prolongación con el puerto USB.
- No conecte el dispositivo para cargar a través de un concentrador.
- No use un dispositivo como un lector de tarjetas o un disco duro, ya que el dispositivo o los archivos podrían resultar dañados.
- Le recomendamos hacer una copia de seguridad de sus datos antes de usar el dispositivo en el vehículo.

El puerto USB puede suministrar hasta 3,0A de corriente. No genera 3,0A de salida a menos que un dispositivo lo solicite. Para obtener más detalles sobre el amperaje, lea el manual de instrucciones del dispositivo que necesita cargar. En primer lugar ajuste el modo de alimentación en ACCESORIOS o CONTACTO.

En ciertas condiciones, un dispositivo conectado al puerto puede inducir ruido en la radio que se está escuchando.

Si el cargador USB se calienta demasiado, se puede suspender la carga.

\* No disponible en todos los modelos

## Uso de las salidas de aire, la calefacción\* y el A/C



Salidas de aire del salpicadero y de la parte trasera del compartimento de la consola\*



Salidas de aire del salpicadero y del suelo, y por la parte trasera del compartimento de la consola\*



Salidas de aire del suelo



Salidas de aire del suelo y del desempañador

### Control de modo

Cambia el flujo de aire.

### Control de temperatura<sup>\*3</sup>

Ajusta la temperatura interior.

### Botón MAX COOL<sup>\*1, \*3</sup>

Púselo para enfriar el interior rápidamente.

### Botón A/C (aire acondicionado)<sup>\*3</sup>

Púselo para enfriar el interior o deshumidificar.

### Control del ventilador<sup>\*3</sup>

Ajusta la velocidad del ventilador.

### Botón (Encendido/apagado)<sup>\*3</sup>

Púselo para encender y apagar el sistema.

### Botón MAX A/C<sup>\*2</sup>

Permite encender el A/C, seleccionar el flujo de aire de las salidas del salpicadero y cambiar al modo de recirculación.

### Botón (recirculación)<sup>\*3</sup>

Pulse el botón  y cambie el modo según las condiciones ambientales.

Modo de recirculación (indicador encendido):

Recircula el aire del interior del vehículo a través del sistema.

Modo de aire exterior (indicador apagado):

Mantiene la ventilación del exterior. En condiciones normales, mantenga el sistema en modo de aire exterior.



\*1: Modelos con botón **MAX COOL**

\*2: Modelos con botón **MAX A/C**



\*3: Se muestran los modelos con volante a la derecha. Para los modelos con volante a la izquierda, estos botones se encuentran en el lado simétricamente opuesto al del modelo con volante a la derecha.

## ■ Calefacción\*

La calefacción utiliza el refrigerante del motor para calentar el aire.



1. Ajuste la velocidad del ventilador con el control del ventilador.
2. Seleccione .
3. Ajuste la temperatura con el control de la temperatura.
4. Pulse el botón  (indicador apagado).

### ■ Para calentar el interior rápidamente

1. Ajuste el ventilador a la velocidad máxima.
2. Seleccione .
3. Ajuste la temperatura a calor máximo.
4. Pulse el botón  (indicador encendido).

### ■ Para deshumidificar el interior



Cuando se utiliza conjuntamente con la calefacción, el sistema de aire acondicionado calienta y seca el interior y puede impedir que las ventanillas se empañen.

1. Encienda el ventilador.
2. Pulse el botón **A/C** (aparece **A/C ON**) para encender el aire acondicionado.
3. Seleccione  y pulse el botón  (indicador apagado).
4. Ajuste la temperatura como desee.

### ▣ Para calentar el interior rápidamente

Cambie al modo de aire exterior en cuanto el interior se caliente lo suficiente. Las ventanillas pueden empañarse si se mantiene en modo de recirculación.

## ■ Refrigeración

1. Ajuste la velocidad del ventilador con el control del ventilador.
2. Seleccione .
3. Ajuste la temperatura con el control de la temperatura.
4. Pulse el botón **A/C** (aparece **A/C ON**).
5. Pulse el botón  (indicador apagado).

### ■ Para enfriar rápidamente el interior

#### Modelos con botón MAX A/C

1. Ajuste el ventilador a la velocidad máxima.
2. Pulse el botón **MAX A/C** (aparece **MAX A/C**).

#### Modelos con botón MAX COOL

Pulse el botón **MAX COOL** (aparece **MAX COOL**).

## » Refrigeración

### Modelos con transmisión variable continua

Cuando el modo de **ECON** está activo, el sistema puede tener un menor rendimiento de refrigeración.

### » Para enfriar rápidamente el interior

Si el interior está muy caliente, puede enfriarlo más rápidamente abriendo parcialmente las ventanillas.



## Deshielo de parabrisas y ventanillas

### Modelo con volante a la derecha

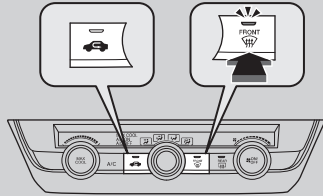

### Modelo con volante a la izquierda

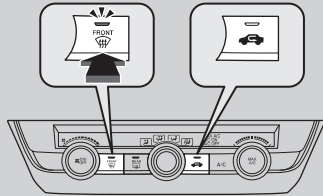

1. Ajuste el ventilador a una velocidad alta.
2. Pulse el botón
3. Pulse el botón (indicador apagado).
4. Ajuste la temperatura para que el flujo de aire salga caliente.
  - Si desea desempañar la ventanilla rápidamente:  
Ajuste la velocidad del ventilador al máximo, suba la temperatura y pulse el botón (indicador encendido).

## Deshielo de parabrisas y ventanillas

**Por su seguridad, compruebe que tenga una buena visibilidad a través de todos los cristales antes de iniciar la marcha.**

No ajuste la temperatura cerca del límite inferior.

Cuando el aire frío entra en contacto con el parabrisas, el exterior del parabrisas se puede empañar.

■ Para desempañar las ventanillas rápidamente

Modelo con volante a la derecha

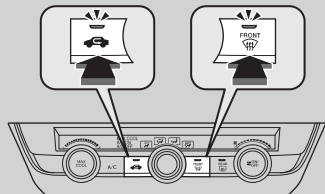

Modelo con volante a la izquierda

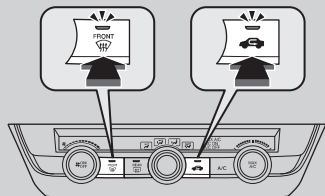





►► Para desempañar las ventanillas rápidamente

Tras desempañar los cristales, cambie al modo de aire exterior. Si mantiene el sistema en modo de recirculación, se pueden empañar los cristales por la humedad. Esto reduce la visibilidad.

## Uso del aire acondicionado automático

El sistema de aire acondicionado automático mantiene la temperatura interior seleccionada. El sistema también selecciona la mezcla adecuada de aire calentado\* o enfriado que subirá\* o bajará la temperatura interior según su preferencia lo más rápidamente posible.

<p> Salidas de aire del salpicadero y de la parte trasera del compartimento de la consola*</p> <p> Salidas de aire del salpicadero y del suelo, y por la parte trasera del compartimento de la consola*</p>	<p> Salidas de aire del suelo</p> <p> Salidas de aire del suelo y del desempañador</p>
---	--

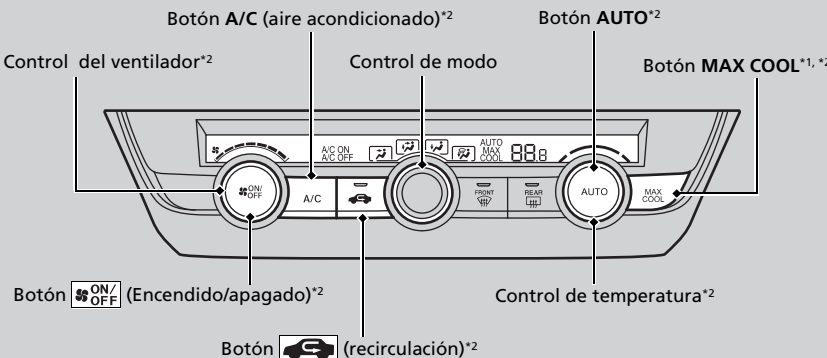
Botón **A/C** (aire acondicionado)\*<sup>2</sup>      Botón **AUTO**\*<sup>2</sup>

Control del ventilador\*<sup>2</sup>      Control de modo      Botón **MAX COOL**\*<sup>1</sup>, \*<sup>2</sup>

Botón  (Encendido/apagado)\*<sup>2</sup>      Control de temperatura\*<sup>2</sup>

Botón  (recirculación)\*<sup>2</sup>

\*1: Modelos con botón **MAX COOL**

\*2: Se muestran los modelos con volante a la derecha. Para los modelos con volante a la izquierda, estos botones se encuentran en el lado simétricamente opuesto al del modelo con volante a la derecha.

Utilice el sistema con el motor en marcha.

1. Pulse el botón **AUTO**.
2. Ajuste la temperatura interior con el control de la temperatura.
3. Pulse el botón  (Encendido/apagado) para cancelar.

\* No disponible en todos los modelos

### Uso del aire acondicionado automático

Si se oprime algún botón cuando se está utilizando el sistema de aire acondicionado en modalidad automática, tendrá prioridad la función correspondiente al botón oprimido.

Se apagará el indicador **AUTO**, pero las funciones no relacionadas con el botón pulsado seguirán regulándose automáticamente.

#### Modelos con transmisión variable continua

Con el modo **ECON** activo, el sistema de aire acondicionado podría reducir su capacidad de enfriado.

#### Modelos sin botón **MAX COOL**

Si el interior está muy caliente, puede enfriarlo más rápidamente abriendo parcialmente las ventanillas, seleccionando el modo automático en el sistema y ajustando una temperatura más baja. Cambie el modo de aire exterior al modo de recirculación hasta que se enfríe la temperatura.

#### Modelos con botón **MAX COOL**

Si el interior está muy caliente, puede enfriarlo más rápidamente abriendo parcialmente las ventanillas, pulse el botón **MAX COOL**.

Cuando se ajusta la temperatura en los límites mínimo o máximo, se muestra\*, **Lo** o **Hi**\*.

Al pulsar el botón  (Encendido/apagado) se activa o desactiva el sistema de aire acondicionado. Al activarse, el sistema regresa a su última selección.

### ■ Cambio entre modo de recirculación y modo de aire exterior

Pulse el botón  (recirculación) y cambie el modo según las condiciones ambientales.

Modo de recirculación (indicador encendido): Recircula el aire del interior del vehículo a través del sistema.

Modo de aire exterior (indicador apagado): Mantiene la ventilación del exterior. En situaciones normales, mantenga el sistema en modo de aire exterior.

### ►► Uso del aire acondicionado automático

#### Algunos modelos

Para evitar que entre aire frío del exterior, es posible que el ventilador no arranque inmediatamente al pulsar el botón **AUTO**.

## Deshielo de parabrisas y ventanillas

### Modelo con volante a la derecha

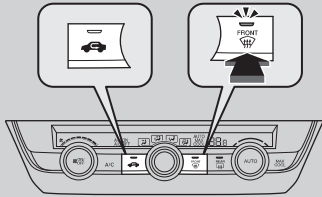

### Modelo con volante a la izquierda

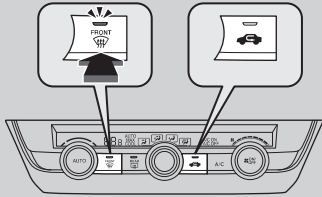

Pulse el botón  para activar el sistema de aire acondicionado y el sistema cambia automáticamente al modo de aire exterior.

#### Algunos modelos

Pulse el botón  (indicador apagado) para cambiar al modo de aire exterior.

► Si desea desempañar la ventanilla rápidamente:

Pulse el botón  (indicador encendido).

Pulse el botón  de nuevo para desconectarlo; el sistema regresará a los ajustes anteriores.

## Deshielo de parabrisas y ventanillas

**Por su seguridad, compruebe que tenga una buena visibilidad a través de todos los cristales antes de iniciar la marcha.**

No ajuste la temperatura cerca del límite inferior.

Cuando el aire frío entra en contacto con el parabrisas, el exterior del parabrisas se puede empañar.

■ Para desempañar las ventanillas rápidamente

Modelo con volante a la derecha

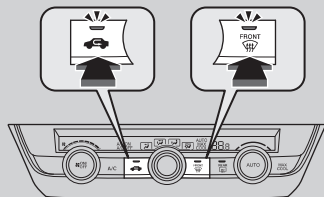

Modelo con volante a la izquierda

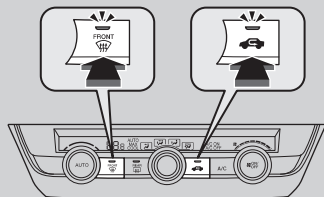

►► Para desempañar las ventanillas rápidamente

Tras desempañar los cristales, cambie al modo de aire exterior. Si mantiene el sistema en modo de recirculación, se pueden empañar los cristales por la humedad. Esto reduce la visibilidad.

## Sensores del aire acondicionado automático

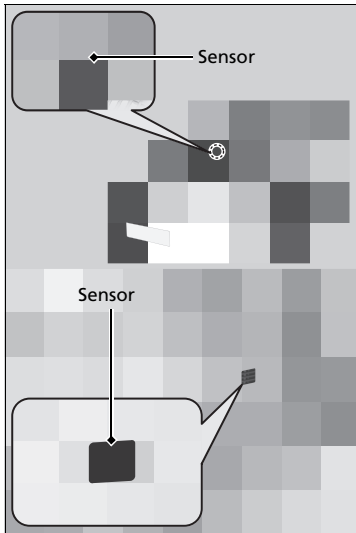

El sistema de aire acondicionado automático está equipado con sensores. No los tape ni vierta líquidos sobre ellos.





# Funciones

Si el vehículo está equipado con sistema de audio, consulte el manual del sistema.

Consulte el manual de audio al final de este manual.



# Conducción

En este capítulo se aborda la conducción y el suministro.

<b>Antes de conducir</b>			
Preparativos para la conducción .....	262	Sistema de advertencia de desinflado* ...	294
Límite de carga .....	264	<b>Honda Sensing*</b> .....	301
<b>Circulación con un remolque</b> .....	265	Sistema de frenado de mitigación de colisión (CMBS).....	304
<b>Durante la conducción</b>		Sistema de mitigación de salida de carretera .....	318
Arranque del motor .....	266	Control de cruceo adaptativo (ACC) ...	329
Precauciones durante la conducción.....	273	Sistema de asistencia de permanencia en carril (LKAS) .....	347
Transmisión variable continua*.....	274	Sistema de notificación de salida del coche delantero* .....	360
Cambios .....	275, 280	Cámara de vista delantera ancha .....	366
Modo ECON*.....	283	<b>Frenado</b>	
Control de cruceo* .....	284	Sistema de frenos .....	368
Sistema auxiliar de estabilidad del vehículo (VSA) .....	291		
Asistencia de maniobrabilidad ágil.....	293		
		Sistema de frenos antibloqueo (ABS) ....	370
		Sistema de asistencia al frenado .....	371
		<b>Excepto modelos de México</b>	
		Señal de alto de emergencia.....	372
		<b>Estacionamiento del vehículo</b>	
		Con el vehículo parado.....	373
		Sistema del sensor de estacionamiento*.....	375
		<b>Suministro</b>	
		Información sobre el combustible .....	379
		Suministro .....	380
		<b>Consumo de combustible y emisiones de CO<sub>2</sub></b> .....	381

\* No disponible en todos los modelos

## Preparativos para la conducción

Compruebe los elementos que se indican a continuación antes de ponerse en marcha.

### ■ Comprobaciones del exterior

- Asegúrese de que no haya ninguna obstrucción en las ventanillas, los retrovisores de las puertas, las luces exteriores ni otras partes del vehículo.
  - ▶ Retire la escarcha, el hielo o la nieve que pueda haber.
  - ▶ Retire la nieve que pueda haber en el techo, ya que podría deslizarse hacia abajo y obstaculizar su campo de visión mientras conduce. Si se ha congelado, elimine el hielo cuando se haya ablandado.
  - ▶ Al eliminar el hielo de alrededor de las ruedas, tenga cuidado de no dañar la rueda o sus componentes.
- Asegúrese de que el cofre está bien cerrado.
  - ▶ Si el cofre se abre mientras conduce, le obstaculizará su campo de visión hacia delante.
- Asegúrese de que los neumáticos están en buen estado.
  - ▶ Compruebe la presión del aire y si presentan daños y un desgaste excesivo.
    - ❏ **Comprobación y servicio de los neumáticos** P. 422
- Asegúrese de que no hayan personas ni objetos detrás del vehículo o alrededor del mismo.
  - ▶ Hay puntos ciegos desde el interior.

### ❏ Comprobaciones del exterior

#### AVISO

Si las puertas no se pueden abrir porque se han congelado, vierta agua caliente por los bordes de las mismas para derretir el hielo. No trate de forzar la apertura de las puertas, ya que se puede dañar el burlete. Seque la zona de inmediato para evitar que se vuelva a congelar.

No vierta agua caliente en el bombillo de la cerradura. Si se congela el agua en el orificio, no podrá introducir la llave.

El calor procedente del motor y del escape pueden prender los materiales inflamables que queden debajo del cofre, provocando un incendio. Si ha estacionado su vehículo por un período prolongado, revíselo y quite cualquier tipo de desecho que pueda haberse acumulado, por ejemplo, hierbas y hojas secas que hayan caído o que algún pequeño animal haya llevado para formar un nido. Compruebe también que no haya quedado material inflamable debajo del cofre, después de que usted u otra persona hayan realizado el mantenimiento del vehículo.

## ■ Comprobaciones del interior

- Almacene o fije todos los elementos a bordo correctamente.
  - ▶ Si lleva demasiado equipaje, o lo almacena de forma inadecuada, pueden verse afectados la maniobrabilidad, la estabilidad, la distancia de frenado y los neumáticos, lo que mermaría la seguridad del vehículo.
    - **Límite de carga** P. 264
- No apile objetos a una altura superior a la del asiento.
  - ▶ Pueden obstaculizarle el campo de visión y podrían salir despedidos hacia delante en caso de frenado brusco.
- No coloque nada en los huecos para los pies de los asientos delanteros. Asegúrese de que las alfombras estén bien sujetas.
  - ▶ Si hay algún objeto o la alfombra está suelta, puede tener problemas para pisar los pedales de freno y acelerador mientras conduce.
- Si lleva animales a bordo, no deje que se muevan por el vehículo.
  - ▶ Puede afectar a la conducción y provocar una colisión.
- Cierre bien todas las puertas y el maletero.
- Ajuste correctamente su asiento.
  - ▶ Ajuste también la cabecera.
    - **Asientos** P. 229
    - **Ajuste de las cabeceras delanteras** P. 235
- Ajuste correctamente los retrovisores y el volante.
  - ▶ Ajústelos estando sentado con el asiento ya ajustado.
    - **Retrovisores** P. 226
    - **Ajuste del volante** P. 225

## ☒ Comprobaciones del interior

La alineación de los faros se ajusta en fábrica y no es necesario ajustarla. Sin embargo, si suele transportar objetos pesados en el maletero, la alineación deberá ser reajustada por un técnico calificado o en un distribuidor.

### Modelos con regulador de los faros

Usted mismo puede ajustar el ángulo de alineación de las luces de cruce.

➤ **Regulador de los faros\*** P. 214

\* No disponible en todos los modelos

- Asegúrese de que los objetos que haya en el suelo detrás de los asientos delanteros no puedan rodar debajo de los mismos.
  - ▶ Pueden impedir al conductor accionar correctamente los pedales o entorpecer el funcionamiento de los asientos.
- Todos los ocupantes del vehículo deben abrocharse el cinturón de seguridad.
  - **Abrochamiento del cinturón de seguridad** P. 44
- Asegúrese de que los indicadores del tablero de instrumentos se encienden al arrancar el vehículo y se apagan poco después.
  - ▶ Si se indica algún problema, el vehículo se debe inspeccionar siempre en un distribuidor.
    - **Indicadores** P. 92

## Límite de carga

Al cargar el equipaje, la capacidad máxima de carga es de 449 Kgg. Este valor incluye a los pasajeros y todo lo que lleve dentro del vehículo y en el techo.

➤ **Especificaciones** P. 496

➤ Límite de carga

### **⚠ ADVERTENCIA**

Una sobrecarga o una carga inadecuada puede afectar a la maniobrabilidad y estabilidad, y producir una colisión con resultado de lesiones o la muerte.

Cumpla todos los límites de carga u otras indicaciones de carga de este manual.

Su vehículo no está diseñado para remolcar un remolque. Si lo hace pueden anularse las garantías.

## Arranque del motor

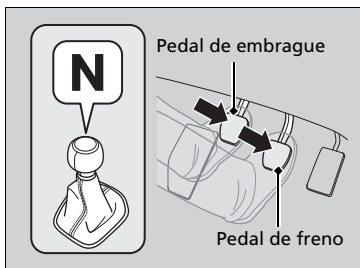
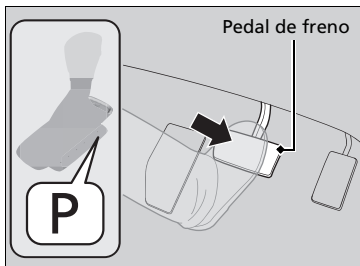

1. Asegúrese de que el freno de estacionamiento está aplicado.

### Modelos con transmisión variable continua

2. Compruebe que la caja de cambios se encuentre en la posición **P** y, a continuación, pise el pedal de freno.

- ▶ Aunque es posible arrancar el vehículo en la posición **N**, resulta más seguro hacerlo en **P**.

### Modelos con transmisión manual

2. Compruebe que la palanca de cambios está en la posición **N**. A continuación pise el pedal de freno con el pie derecho y el de embrague con el izquierdo.

- ▶ El pedal de embrague debe estar pisado a fondo para poder arrancar el motor.

### Arranque del motor

Mantenga pisado el pedal de freno firmemente al arrancar el motor.

Resulta más difícil arrancar el motor cuando la temperatura ambiente es baja; ocurre lo mismo a altitudes superiores a 2.400 metros debido a que el aire es menos denso.

Para arrancar el motor cuando la temperatura ambiente es baja, apague todos los accesorios eléctricos como las luces, el sistema de calefacción\* y refrigeración/el sistema de aire acondicionado\* y el desempañador trasero para reducir el consumo de la batería.

Si el sonido del escape es anómalo o huele a gases de escape en el habitáculo, el vehículo debe inspeccionarse en un distribuidor. Puede que el motor o el sistema de escape presenten algún problema.

Acerque el control a distancia de acceso sin llave al botón **ENGINE START/STOP** si la pila del control a distancia tiene poca carga.

- ❏ **Si la pila del control a distancia de acceso sin llave se está agotando** P. 458



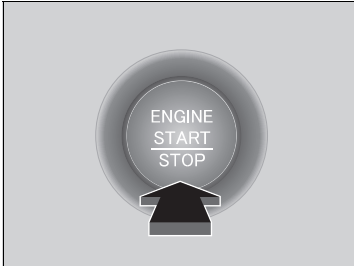

Todos los modelos

3. Pulse el botón **ENGINE START/STOP** sin pisar el pedal del acelerador.

#### ▶▶ Arranque del motor

Es posible que el motor no arranque si el control a distancia de acceso sin llave se encuentra bajo la influencia de ondas de radio potentes.

No mantenga pulsado el botón **ENGINE START/STOP** para arrancar el motor.

Si el motor no arranca, espere como mínimo 30 segundos antes de volver a intentarlo.

El sistema inmovilizador protege el vehículo contra el robo. Si se utiliza un dispositivo codificado incorrectamente, se desactiva el sistema de combustible del motor.



▶ **Sistema inmovilizador** P. 193

## ■ Arranque remoto del motor\*

### ■ Para arrancar el motor

LED: Parpadea cuando se pulsa cualquier botón.



Pulse el botón  y después mantenga pulsado el botón .

► Algunas luces exteriores parpadean una vez.

Si el motor se arranca, algunas luces exteriores parpadean seis veces.

## ►► Arranque remoto del motor\*

### **⚠ ADVERTENCIA**

Los gases de escape del motor contienen monóxido de carbono tóxico.

Respirar el monóxido de carbono puede ser mortal o provocar la pérdida de conocimiento.

No utilice nunca el arranque remoto del motor cuando el vehículo esté estacionado en una cochera o en otra zona con ventilación limitada.

El arranque remoto del motor puede infringir las leyes locales.

Antes de utilizar el arranque remoto del motor, verifique las leyes locales.

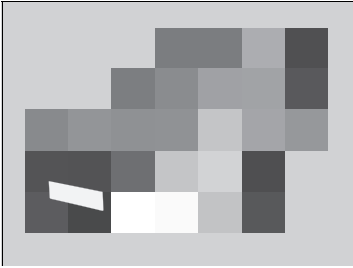

Si hay edificios y obstáculos entre el vehículo y el control a distancia de acceso sin llave, se reducirá la cobertura. Esta distancia puede variar por interferencias eléctricas externas.



Si el motor no arranca, las luces exteriores no parpadearán.

- ▶ Entre dentro de la zona de cobertura y vuelva a intentarlo.

Cuando se arranca de forma remota, el motor se apaga automáticamente tras 10 minutos en ralentí o si no se ha pisado el pedal del freno a la vez que se ha pulsado el botón **ENGINE START/STOP**.

Para ampliar el tiempo de funcionamiento otros 10 minutos durante el primer funcionamiento, pulse el botón  y después mantenga pulsado el botón .

- ▶ Algunas luces exteriores parpadean seis veces si la solicitud de extensión de 10 minutos se ha transmitido correctamente.

#### ⌘ Arranque remoto del motor\*

El motor puede no arrancar mediante el arranque remoto si:

- Ha desactivado el arranque remoto del motor mediante la interfaz de información del conductor\*.
-  **Ajustes** P. 129, 152
- El modo de alimentación no está en VEHÍCULO APAGADO.
- La marcha seleccionada se encuentra en una posición distinta de **P**.
- El cofre está abierto o cualquier puerta o el maletero están desbloqueados.
- Ya ha utilizado el control a distancia de acceso sin llave dos veces para arrancar el motor.
- Hay otro control a distancia de acceso sin llave registrado dentro del vehículo.
- Hay un fallo en la antena.
- La puerta se desbloquea con la llave integrada.
- La presión de aceite del motor es baja.
- La temperatura del refrigerante del motor es extremadamente alta.
- La unidad telemática no funciona correctamente\*.
- La alarma del sistema de seguridad no está establecida.

\* No disponible en todos los modelos

### ■ Para detener el motor

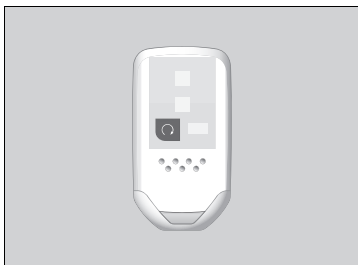

Mantenga pulsado el botón  durante un segundo.

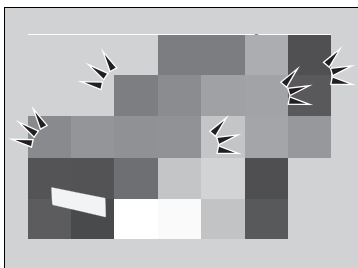

Si el motor se para, las luces exteriores parpadean una vez.

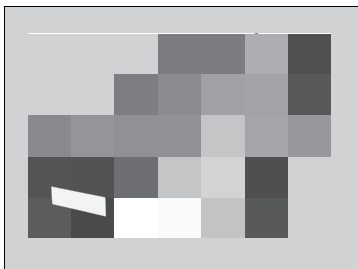

Si el control a distancia está fuera del alcance de cobertura del sistema de acceso sin llaves, las luces exteriores no parpadearán. El motor no se detendrá.

- Entre dentro de la zona de cobertura y vuelva a intentarlo.

### ►► Arranque remoto del motor\*

El motor puede detenerse mientras está en marcha si:

- No hace rodar el vehículo en un plazo de 10 minutos después de arrancar el motor con el control a distancia de acceso sin llave.
- El motor se detiene mediante el control a distancia de acceso sin llave.
- La alarma del sistema de seguridad no está establecida.
- La puerta se desbloquea con la llave integrada.
- El cofre está abierto o cualquier puerta o el maletero están desbloqueados.
- Pulse el botón de liberación de la palanca de cambios.
- La temperatura del refrigerante del motor es extremadamente alta.
- La carga de la batería es baja.
- La presión de aceite del motor es baja.
- El indicador de averías se enciende si hay un problema con los sistemas de control de emisiones.

Mientras que el motor está en marcha, el interior del vehículo se preconditiona automáticamente.

Si en el exterior hace calor:

- El sistema de refrigeración\*/sistema de aire acondicionado\* está activado en modo de recirculación.

Si en el exterior hace frío:

- El desempañador se activa a una temperatura moderadamente caliente.
- Se activa el desempañador trasero.

## Inicio de la marcha

### Modelos con transmisión variable continua

Cuando el motor se ha arrancado mediante el control a distancia de acceso sin llave\*

1. Mantenga pisado el pedal de freno y pulse el botón **ENGINE START/STOP**.

Cuando se ha arrancado el motor de cualquier modo

2. Sin dejar de pisar el pedal de freno con el pie derecho, suelte el freno de estacionamiento. Compruebe que se haya apagado el indicador del sistema de frenos (rojo) y del freno de estacionamiento.

➤ **Freno de estacionamiento** P. 368

3. Se coloca la palanca de cambios en la posición **[D]**. Seleccione **[R]** para dar marcha atrás.

4. Suelte poco a poco el pedal de freno y pise con suavidad el pedal del acelerador para iniciar la marcha.

### ■ Sistema de asistencia de arranque en pendiente

El sistema de asistencia de arranque en pendiente mantiene el freno acoplado brevemente para ayudar a impedir que el vehículo ruede cuesta abajo en una pendiente al pasar el pie del pedal de freno al pedal del acelerador.

### Modelos con transmisión manual

Pise el pedal de embrague y cambie a una de las marchas de avance cuando circule cuesta arriba, o a la posición **[R]** cuando lo haga cuesta abajo. A continuación, suelte el pedal de freno.

### Modelos con transmisión variable continua

Cambie a **[D]** o **[S]** al subir una pendiente, o a **[R]** al bajarla, y suelte el pedal de freno.

### » Inicio de la marcha

Cuando el motor se ha arrancado mediante el control a distancia de acceso sin llave\*

El motor se detiene al cambiar de **[P]** antes de pulsarse el botón **ENGINE START/STOP**. Siga el paso 1 al empezar a conducir.

### » Sistema de asistencia de arranque en pendiente

Es posible que el sistema de asistencia de arranque en pendiente no pueda impedir que el vehículo ruede cuesta abajo en pendientes muy inclinadas o deslizantes, y tampoco funcionará en pendientes muy poco inclinadas.

El sistema de asistencia de arranque en pendiente funciona incluso con el VSA desconectado.

El sistema de asistencia de arranque en pendiente no sustituye al freno de estacionamiento.

## ■ Parada del motor

El motor se puede apagar una vez que el vehículo está detenido completamente.

### Modelos con transmisión variable continua

1. Coloque la caja de cambios en **[P]**.
2. Pulse el botón **ENGINE START/STOP**.

### Modelos con transmisión manual

- Si la palanca de cambios está en **[N]**, pulse el botón **ENGINE START/STOP**.
- Si la palanca de cambios está en una posición distinta a **[N]**, pise el pedal del embrague y después pulse el botón **ENGINE START/STOP**.

## Precauciones durante la conducción

### ■ Con niebla

La visibilidad llega a ser escasa con niebla. Cuando conduzca, encienda las luces de cruce incluso durante el día. Reduzca, utilizando la línea central de la carretera, las barandillas y las luces traseras del vehículo que tiene delante como guía de conducción.

### ■ Con fuerte viento

Si una fuerte racha de viento lateral desvía su vehículo mientras conduce, sostenga firmemente el volante. Desacelere lentamente el vehículo y manténgalo en el centro de la carretera. Tenga cuidado con las ráfagas de viento, especialmente cuando el vehículo sale de un túnel, al conducir sobre puente, en la orilla de un río y a través de un área abierta como una presa, y al adelantar a un camión grande.

### ■ Con lluvia

La carretera es resbaladiza cuando llueve. Evite un frenado intenso, una aceleración rápida, cambios bruscos de dirección y sea más cauteloso al conducir. Es probable que note el fenómeno de aquaplaning si está conduciendo por una carretera llena de baches con charcos. No circule en lugares con mucha agua y por carreteras inundadas. Pueden resultar dañados el motor o la unidad motriz, o bien puede producirse una avería en los componentes eléctricos.

### ⌘ Precauciones durante la conducción

**PRECAUCIÓN:** No conduzca sobre una carretera inundada de agua. Si se conduce a través de determinada profundidad de agua el motor resultará dañado y el equipo eléctrico y el vehículo resultarán averiados.

#### Modelos con transmisión variable continua

##### AVISO

No accione la palanca de cambios mientras pisa el pedal del acelerador. La caja de cambios podría resultar dañada.

##### AVISO

Si el volante se gira repetidamente a una velocidad extremadamente baja, o se mantiene girado a tope a izquierda o derecha durante algunos segundos, la servodirección eléctrica (EPS) se calienta. El sistema entra en modo de protección y reduce su rendimiento. La rigidez del volante aumenta progresivamente. Una vez que se enfría el sistema, el sistema EPS vuelve a funcionar. Si se repiten estas condiciones de funcionamiento, se puede acabar dañando el sistema.

Si la modalidad de alimentación se pasa a ACCESORIOS mientras se conduce, el motor se parará y se desactivarán todas las funciones de asistencia a la dirección y al frenado, por lo que resultará difícil controlar el vehículo.

No seleccione **N** durante la conducción, ya que perderá rendimiento de frenado (y aceleración).

### ■ Otras precauciones

Si se produce un fuerte impacto con algún objeto debajo del vehículo, deténgase en un lugar seguro. Compruebe los bajos del vehículo para ver si se han producido daños y si hay fugas de líquido.

## Transmisión variable continua\*

### ■ Avance lento

Cuando el motor funciona a una velocidad de ralentí más alta, el avance lento aumenta. Mantenga el pedal del freno bien pisado con el vehículo parado.

### ■ Cambio forzado

Si pisa rápidamente el pedal del acelerador mientras conduce cuesta arriba es posible que la caja de cambios cambie a una relación inferior, lo que hará que aumente inesperadamente la velocidad del vehículo. Pise con cuidado el pedal del acelerador, especialmente en carreteras con el piso resbaladizo y en las curvas.

### »» Precauciones durante la conducción

Durante los primeros 1.000 km del vehículo, evite acelerar bruscamente o pisar a tope el pedal del acelerador para evitar dañar el motor o la transmisión.

Evite frenadas fuertes durante los primeros 300 km tras la compra del vehículo nuevo o tras sustituir los rotores o las pastillas de freno para favorecer un asentamiento correcto.

### »» Con lluvia

Tenga cuidado cuando se produzca aquaplaning. Cuando se conduce por una carretera cubierta con agua a una velocidad excesiva, se crea una capa de agua entre los neumáticos y la superficie de la carretera. Si se produce, el vehículo no puede responder para controlar por ejemplo, el volante o el frenado.

Desacelere lentamente cuando efectúe el cambio descendente. Si la carretera está resbaladiza, el freno motor repentino puede hacer que los neumáticos patinen.



Modelos con transmisión variable continua

## Cambios

Cambie la posición de la palanca de cambios en función de las necesidades de conducción.

### ■ Posiciones de la palanca de cambios

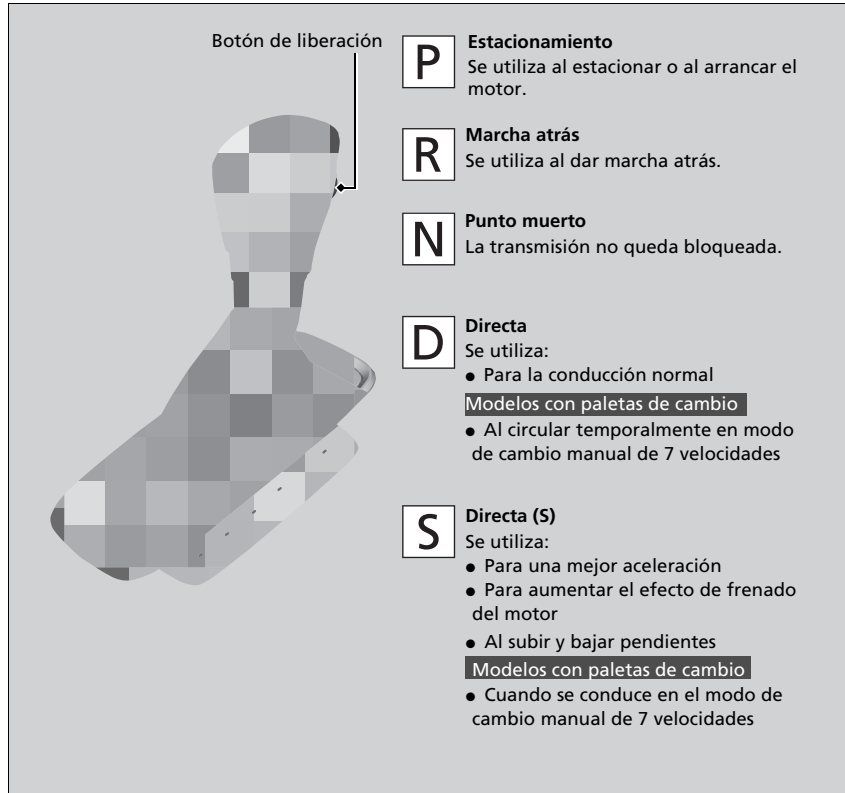

### ▣ Posiciones de la palanca de cambios

No se puede cambiar el modo de alimentación de CONTACTO a VEHÍCULO APAGADO a menos que la palanca de cambios se encuentre en la posición **P**.

El vehículo puede desplazarse hacia delante levemente incluso en la posición **N** cuando el motor está frío. Pise el pedal de freno firmemente y, si es necesario, aplique el freno de estacionamiento.

## Funcionamiento de la palanca de cambios

### Modelos con medidor tipo A

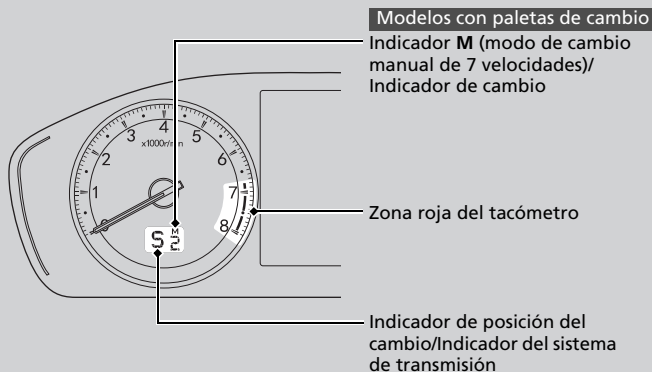

### Modelos con medidor tipo B

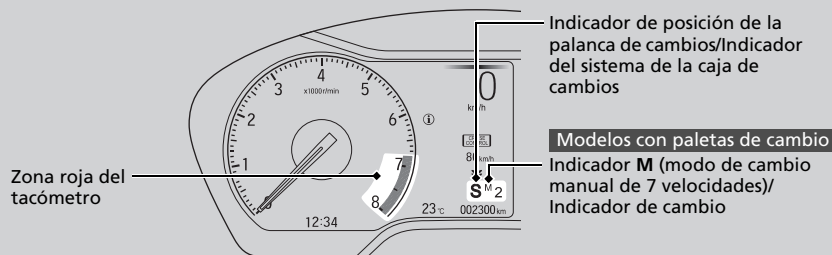

## Funcionamiento de la palanca de cambios

### AVISO

Cuando vaya a mover la palanca de cambios de **D** a **R** y viceversa, deténgase por completo y mantenga pisado el pedal de freno.

Si acciona la palanca de cambios antes de que el vehículo se haya detenido por completo, la caja de cambios puede resultar dañada.

Utilice el indicador de posición de la palanca de cambios para comprobar la posición de la palanca antes de iniciar la marcha.

Si el indicador de posición de la palanca de cambios parpadea durante la conducción, en cualquier posición del cambio, hay un problema con la transmisión. Evite acelerar bruscamente y lleve el vehículo a un distribuidor para que inspeccionen la caja de cambios lo antes posible.

La alimentación de combustible puede cortarse si conduce a regímenes del motor que se encuentran dentro o más allá de la zona roja del tacómetro (límite del régimen del motor). Si esto sucede, puede que note una ligera sacudida.

Puede que no sea posible accionar la palanca de cambios si se pisa el pedal de freno mientras el botón de liberación de la palanca está pulsado. Pise el pedal de freno primero.

Al cambiar las posiciones de la palanca de cambios en temperaturas extremadamente bajas (-30°C), puede haber un ligero retardo hasta que aparece la posición de la palanca de cambios. Confirme siempre que la posición de la palanca de cambios es correcta antes de seguir manejando.

**Modelos con pantalla de información**

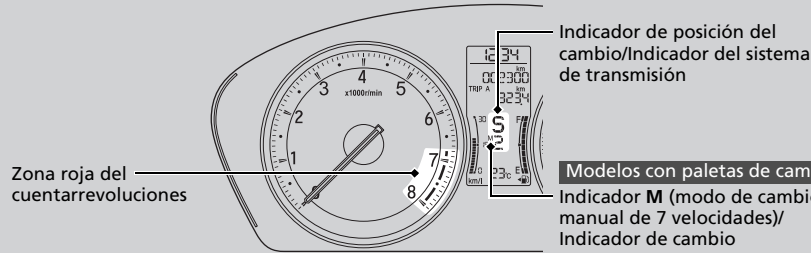

**Modelos con paletas de cambio**

Indicador M (modo de cambio manual de 7 velocidades)/  
Indicador de cambio

**Todos los modelos**

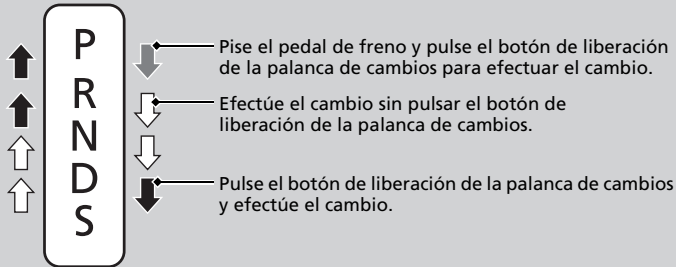

Modelos con paletas de cambio

## ■ Modo de cambio manual de 7 velocidades

Utilice las paletas de cambio para cambiar entre 1ª y 7ª velocidad sin retirar las manos del volante. La caja de cambios pasa al modo de cambio manual de 7 velocidades al tirar de una paleta de cambio mientras se conduce. Este modo es útil cuando se necesita utilizar el freno motor.

### ■ Cuando la palanca de cambios está en **[D]**:

El modo de cambio pasa temporalmente al modo de cambio manual de 7 velocidades y el número se muestra en el indicador de cambio.

El modo de cambio manual de 7 velocidades se cancela automáticamente si se acelera o circula a velocidad constante, y se apaga el número del indicador de cambio.

Puede cancelar este modo jalando de la paleta de cambio **[+]** durante unos segundos.

El modo de cambio manual de 7 velocidades es especialmente útil al reducir la velocidad del vehículo temporalmente antes de hacer un giro.

### ■ Cuando la palanca de cambios está en **[S]**:

El modo de cambio pasa a modo de cambio manual de 7 velocidades. El indicador **M** y el número de la velocidad se muestran en el indicador de cambio. A medida que la velocidad del vehículo se reduce, la caja de cambios realiza cambios descendentes de forma automática en consecuencia. Cuando el vehículo se detiene, realiza automáticamente un cambio descendente hasta 1ª.

Si la velocidad del vehículo aumenta y la velocidad del motor se aproxima a la zona roja del cuentarrevoluciones, la caja de cambios realiza un cambio ascendente automáticamente.

Para cancelar el modo de cambio manual de 7 velocidades, mueva la palanca de cambios de **[S]** a **[D]**. Cuando se cancela el modo de cambio manual de 7 velocidades, se apagan el indicador **M** y el indicador de cambio.

Únicamente puede arrancar en 1ª velocidad.

## Modelos con paletas de cambio

## Funcionamiento del modo de cambio manual de 7 velocidades

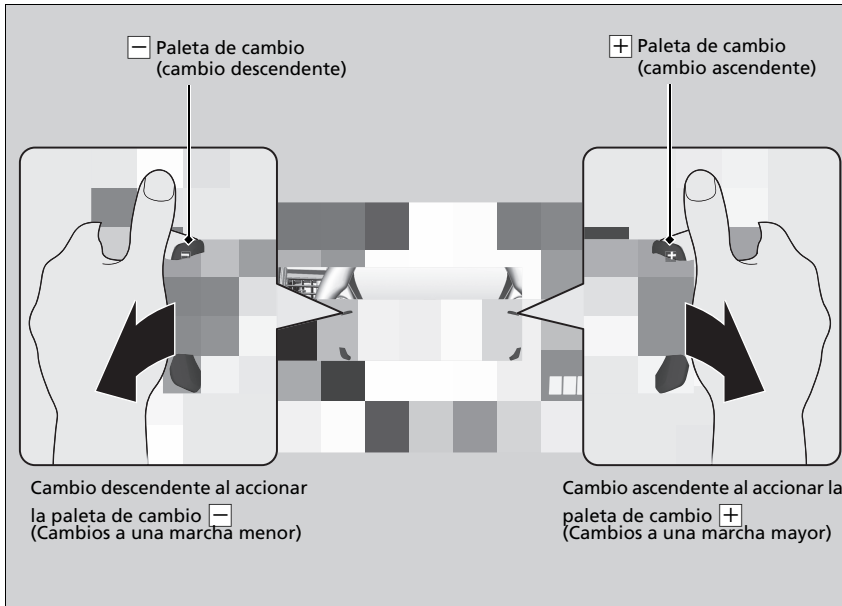

## Funcionamiento del modo de cambio manual de 7 velocidades

En el modo de cambio manual de 7 velocidades, la caja de cambios realiza cambios ascendentes o descendentes al accionar cualquiera de las paletas de cambio en las condiciones siguientes:

**Cambio ascendente:** La velocidad del motor alcanza el umbral más bajo de la posición de velocidad más alta.  
**Cambio descendente:** La velocidad del motor alcanza el umbral más alto de la posición de velocidad más baja.

Quando la velocidad del motor se aproxima a la zona roja del cuentarrevoluciones, la caja de cambios realiza un cambio ascendente automáticamente.

Quando la velocidad del motor alcanza el umbral más bajo de la posición de velocidad seleccionada, la caja de cambios realiza un cambio descendente de forma automática.

El accionamiento de las paletas de cambio en superficies resbaladizas puede provocar que los neumáticos se bloqueen. En tal caso, el modo de cambio manual de 7 velocidades se cancela y regresa al modo de conducción normal **D**.

Cada vez que se acciona una palanca de cambio, se efectúa un único cambio de velocidad.

Para cambiar de forma continua, suelte la palanca de cambio antes de volver a tirar de ella para cambiar a la siguiente velocidad.

El indicador de la palanca de cambios parpadea cuando no se puede realizar un cambio ascendente ni descendente. Indica que la velocidad del vehículo no se encuentra en el rango de cambio de velocidades permitido.

Acelere o desacelere un poco para efectuar el cambio ascendente o descendente, respectivamente, mientras parpadee el indicador.

Modelos con transmisión manual

## Cambios

### ■ Funcionamiento de la palanca de cambios

Pise a fondo el pedal de embrague para accionar la palanca de cambios y cambiar de marcha, y a continuación suelte el pedal lentamente.

Pise el pedal del embrague y espere unos segundos antes de cambiar a **R** o cambie a una de las marchas de avance durante unos instantes. De este modo se detienen los piñones para que no rechinen.

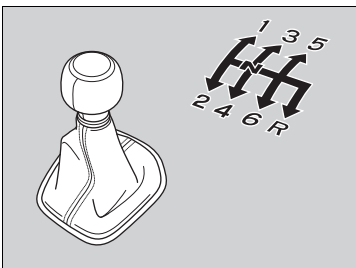

Cuando no esté cambiando de marcha, no apoye el pie sobre el pedal del embrague. Esto puede acelerar el desgaste del embrague.

### » Cambios

#### AVISO

No cambie a **R** antes de que el vehículo se detenga por completo.

Si cambia a **R** antes de detenerse, la caja de cambios puede resultar dañada.

#### AVISO

Antes de efectuar un cambio descendente, asegúrese de que el régimen del motor no vaya a entrar en la zona roja del cuentarrevoluciones. Si así ocurre, puede dañarse gravemente el motor.

Si supera la velocidad máxima para la marcha seleccionada, el régimen del motor entrará en la zona roja del cuentarrevoluciones. Si esto sucede, puede que note una ligera sacudida.

### ■ Indicador de cambio ascendente/descendente\*

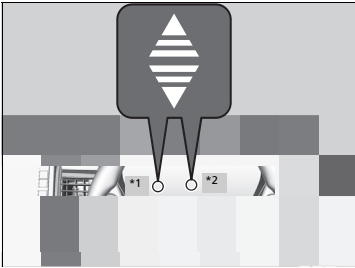

Se enciende para informarle de que se debe ascender o descender la marcha para evitar que el motor se estanque o suba demasiado de revoluciones.

Indicador de cambio ascendente: Se enciende cuando es recomendable cambiar a una marcha superior.

Indicador de cambio descendente: Se enciende cuando es recomendable cambiar a una marcha inferior.

\*1: Modelos con medidor tipo A

\*2: Modelos con medidor tipo B

\* No disponible en todos los modelos

### ▣ Indicador de cambio ascendente/descendente\*

Este indicador no señala cambios descendentes para aumentar el efecto de freno motor. Es el conductor el que debe decidir reducir de marcha para aumentar el efecto de freno motor al circular por un tramo descendente.

Reduzca siempre a la velocidad apropiada del vehículo.

El indicador de cambio descendente no se enciende al reducir de **2** a **1**.

Es posible que debido a las condiciones de la carretera y del tránsito sea necesario cambiar de marcha en momentos distintos a los indicados.

## ■ Bloqueo de marcha atrás

La caja de cambios manual dispone de un mecanismo de bloqueo que impide cambiar involuntariamente a **R** desde una marcha de avance mientras el vehículo está circulando por encima de una determinada velocidad.

Si no puede cambiar a **R** cuando el vehículo está parado, realice lo siguiente:

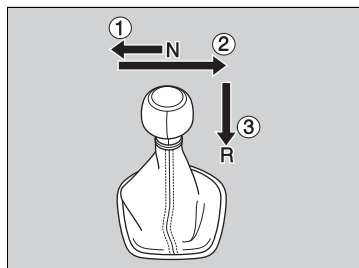

1. Pise el pedal de embrague, mueva la palanca de cambios hacia la izquierda hasta el tope y cambie a **R**.
2. Si sigue sin poder cambiar a **R**, aplique el freno de estacionamiento y pase el modo de alimentación a ACCESORIOS o VEHÍCULO APAGADO.
3. Pise el pedal de embrague y cambie a **R**.
4. Mantenga pisado el pedal de embrague y arranque el motor.

Si necesita repetir este procedimiento reiteradamente, el vehículo se deberá inspeccionar en un distribuidor.



## Modo ECON\*

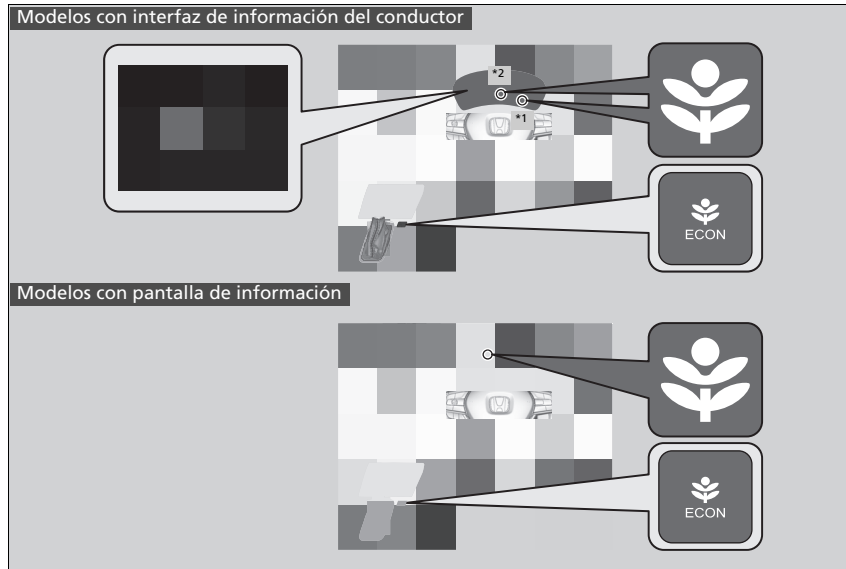

El botón **ECON** activa y desactiva el modo **ECON**.

El modo **ECON** contribuye a mejorar el consumo de combustible ajustando el rendimiento del motor, el sistema de calefacción\* y refrigeración\*/sistema de aire acondicionado\*.

\*1: Modelos con medidor tipo A

\*2: Modelos con medidor tipo B

\* No disponible en todos los modelos

### ►► Modo ECON\*

En el modo ECON, el sistema de calefacción\* y refrigeración\*/ sistema de aire acondicionado\* presenta mayores fluctuaciones de temperatura.

Es posible que no pueda cambiarse el modo bajo ciertas condiciones de conducción.

## Control de cruceo \*

Permite mantener una velocidad constante sin que haga falta tener el pedal del acelerador pisado. Utilice el control de cruceo en autopistas por donde pueda viajar a velocidad constante sin necesidad apenas de acelerar o desacelerar.

### Control de cruceo \*

## ⚠ ADVERTENCIA

Si el control de cruceo se usa incorrectamente, se puede provocar un accidente.

Utilice el control de cruceo sólo cuando viaje por autopistas con buen tiempo.

Puede que no sea posible mantener una velocidad constante al conducir cuesta arriba o cuesta abajo.

Si no se va a utilizar el control de cruceo:  
Desactive el control de cruceo pulsando el botón **CRUISE**.

#### Modelos con transmisión manual

Cuando disminuya la velocidad del motor, intente seleccionar una marcha inferior.

Puede mantener la velocidad establecida si cambia de marcha dentro de cinco segundos.

#### Modelos con modo ECON

En el modo **ECON**, puede que se tarde algo más de tiempo en acelerar para mantener la velocidad establecida.

### Cuándo utilizarlo

- Velocidad del vehículo para el control de cruce: Velocidad deseada a partir de aproximadamente 40 km/h

Mantenga siempre la distancia adecuada entre su vehículo y el que le precede.

### Modelos con transmisión variable continua

- Posiciones del cambio para el control de cruce:  
En **D** o **S**



### Modelos con transmisión manual

- Posiciones del cambio para el control de cruce:  
En **2** o una marcha más alta

### Cómo utilizarlo

#### Modelos con pantalla de información

**CRUISE MAIN** está encendido en el tablero de instrumentos.  
El control de cruce está listo para su uso.

- Pulse el botón **CRUISE** del volante.

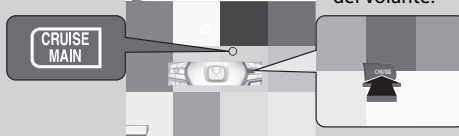

#### Modelos con medidor tipo B

**CRUISE MAIN** aparece en el indicador.  
El control de cruce está listo para su uso.

- Pulse el botón **CRUISE** del volante.

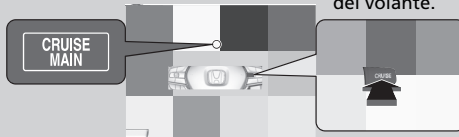

CONTINUA

## ■ Programación de la velocidad del vehículo

Modelos con pantalla de información

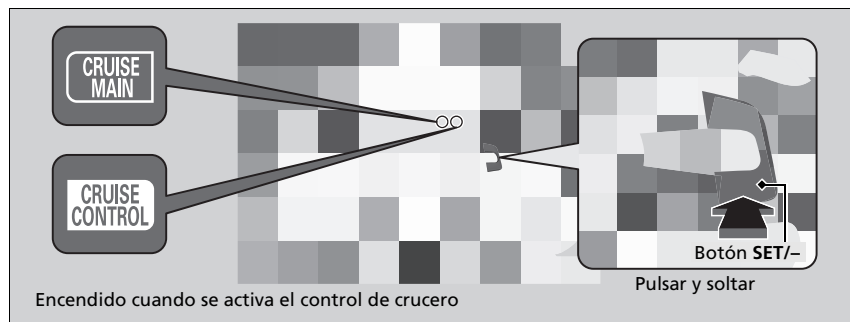

Levante el pie del pedal y pulse el botón **SET/-** cuando alcance la velocidad deseada.

En el momento en que suelte el botón **SET/-**, la velocidad quedará programada y se activará el control de cruce. El indicador **CRUISE CONTROL** se enciende.

Modelos con medidor tipo B

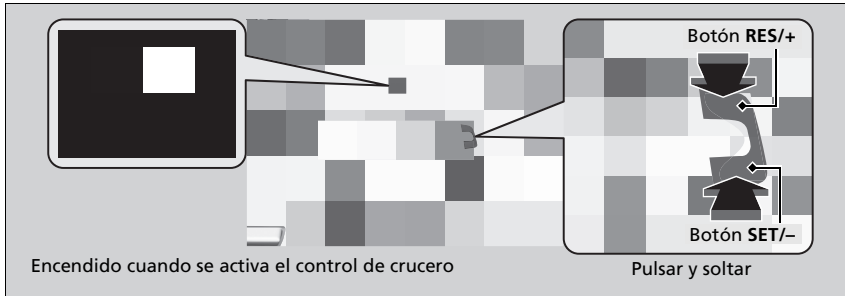

Levante el pie del pedal y pulse el botón **RES/+** o **SET/-** cuando alcance la velocidad deseada.

Cuando suelte el botón **RES/+** o **SET/-**, la velocidad quedará programada y se activará el control de cruceo. El indicador **CRUISE CONTROL** se enciende.

## ■ Ajuste de la velocidad del vehículo

Aumente o reduzca la velocidad del vehículo utilizando los botones **RES/+** o **SET/-** del volante.

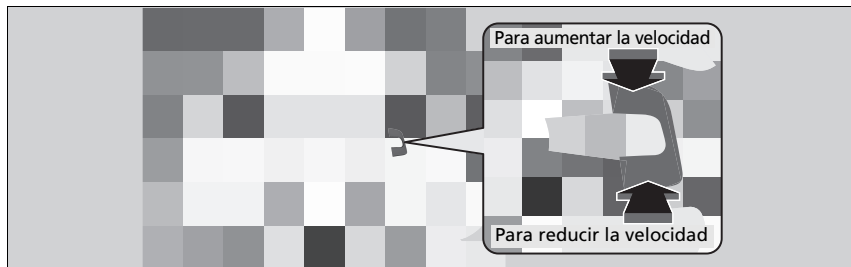

### Modelos con pantalla de información

- Cada vez que pulse el botón **RES/+** o **SET/-**, la velocidad del vehículo aumenta o disminuye aproximadamente en 1,6 km/h.
- Si mantiene el botón **RES/+** o **SET/-** pulsado, la velocidad del vehículo aumenta o disminuye hasta que lo suelta. Esta velocidad queda programada.

### Modelos con medidor tipo B

- Cada vez que pulsa el botón **RES/+** o **SET/-**, la velocidad del vehículo aumenta o disminuye en 1 km/h de forma acorde.
- Si mantiene el botón **RES/+** o **SET/-** pulsado, la velocidad del vehículo aumenta o disminuye en aproximadamente 10 km/h según sea necesario.
- Es posible que el vehículo acelere o desacelere hasta alcanzar la velocidad programada.

## ►► Ajuste de la velocidad del vehículo

### Modelos con pantalla de información

Puede programar la velocidad del vehículo utilizando el botón **SET/-** del volante, tras ajustar la velocidad con los pedales del acelerador y del freno.

### Modelos con medidor tipo B

Puede programar la velocidad del vehículo utilizando el botón **RES/+** o **SET/-** del volante, tras ajustar la velocidad con los pedales del acelerador y del freno.

## ■ Cancelación

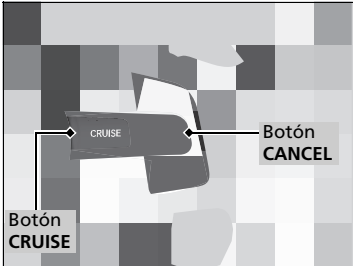

Para cancelar el control de crucero, realice cualquiera de las siguientes acciones:

- Pulse el botón **CANCEL**.
- Pulse el botón **CRUISE**.
- Pise el pedal de freno.

### Modelos con transmisión manual

- Pise el pedal del embrague durante cinco segundos o más.

### Todos los modelos

El indicador **CRUISE CONTROL** se apaga.

## » Cancelación

### Modelos con medidor tipo B

Reactivación de la velocidad programada previamente:

Tras haber cancelado el control de crucero, puede activarlo con la última velocidad programada que se mostró en el medidor (en gris) pulsando el botón **RES/+** a la vez que conduce a una velocidad mínima de 40 km/h.

Al desactivar el control de crucero pulsando el botón **CANCEL** o pisando el pedal de freno, la última velocidad programada se muestra en gris en el indicador.

Al pulsar el botón **RES/+**, el control de crucero se activa con la velocidad mostrada.

Si se muestra el indicador **CRUISE MAIN** y pulsa el botón **RES/+**, pero no aparece ninguna velocidad anterior programada (en gris), la velocidad se establecerá con la velocidad actual del vehículo.

### Última velocidad programada (gris)

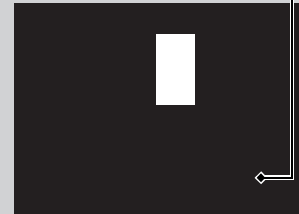

## » Cancelación

### Modelos con pantalla de información

Reactivación de la velocidad programada previamente:  
Después de haber cancelado el control de cruce, se puede reactivar la velocidad programada previamente pulsando el botón **RES/+** mientras se conduce a una velocidad mínima de 40 km/h.

### Todos los modelos

No se puede programar ni reactivar la velocidad en las siguientes situaciones:

- Cuando la velocidad del vehículo es inferior a 40 km/h
- Cuando el botón **CRUISE** está desactivado

A velocidades del vehículo de 35 km/h o menos, el control de cruce se cancela automáticamente.



## Sistema auxiliar de estabilidad del vehículo (VSA)

El VSA ayuda a estabilizar el vehículo en las curvas si el vehículo gira más o menos de lo previsto. También contribuye a mantener la tracción sobre superficies deslizantes. Lo hace regulando la potencia del motor y aplicando los frenos de forma selectiva.

### Funcionamiento del VSA

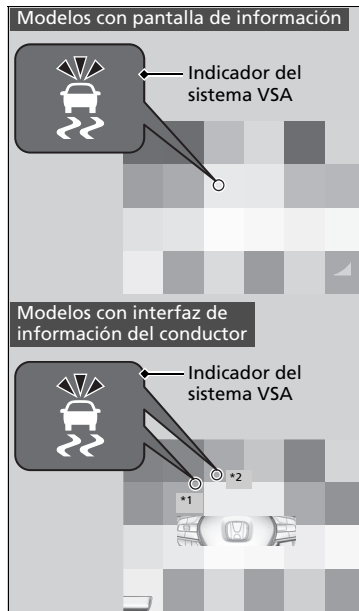

Cuando se activa el VSA, puede que note que el motor no responde al acelerador. Es posible que también note algo de ruido procedente del sistema de freno hidráulico. También verá parpadear el indicador.

\*1: Modelos con medidor tipo A

\*2: Modelos con medidor tipo B

\* No disponible en todos los modelos

### ► Sistema auxiliar de estabilidad del vehículo (VSA)

Es posible que el VSA no funcione correctamente si se utilizan neumáticos de tipos y tamaños distintos. Asegúrese de utilizar neumáticos del mismo tipo y tamaño, y de que la presión de aire de los mismos sea la especificada.

Cuando el indicador del sistema VSA se enciende y permanece encendido durante la conducción, es posible que haya un problema con el sistema. Aunque puede que no llegue a interferir en la conducción normal, el vehículo deberá ser inspeccionado en un distribuidor de inmediato.

El VSA no puede mejorar la estabilidad en todas las situaciones de conducción y no controla la totalidad del sistema de frenado. Todavía es necesario conducir y tomar las curvas a una velocidad adecuada a las condiciones y dejar siempre un margen de seguridad suficiente.

La función principal del sistema VSA se conoce generalmente como control de estabilidad electrónico (ESC). El sistema incluye también una función de control de tracción.

Los testigos del control de crucero adaptativo (ACC)\*, del sistema auxiliar de estabilidad del vehículo (VSA), del sistema auxiliar de estabilidad del vehículo (VSA) **OFF**, del apoyo de seguridad\*, del sistema de aviso de desinflado/presión baja de los neumáticos\*, del sistema de frenado de mitigación de colisión (CMBS)\* y de mitigación de salida de carretera\* se encenderán de color ámbar y se acompañarán de un mensaje en la interfaz de información para el conductor al poner el modo de alimentación en la posición de CONTACTO después de conectar de nuevo la batería.

Conduzca una distancia corta a más de 20 km/h. Cada indicador debería apagarse. En caso contrario, pida a un distribuidor que revise el vehículo.

CONTINUA

## ■ Activación y desactivación del VSA

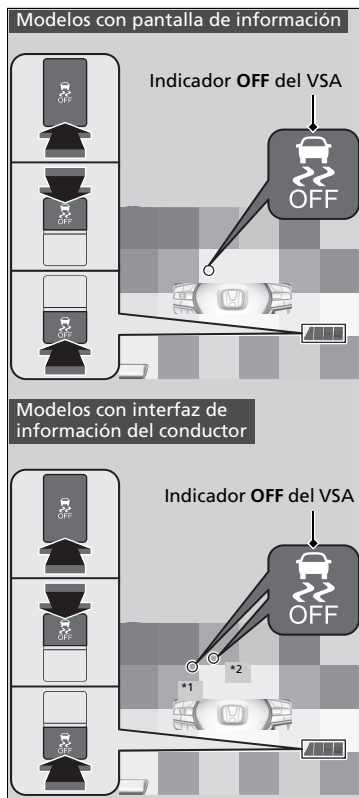

\*1: Modelos con medidor tipo A

\*2: Modelos con medidor tipo B

Este botón se encuentra en el panel de controles del lado del conductor.

Para desactivar parcialmente la función/ características de VSA, mantenga pulsado hasta que escuche un aviso acústico.

El vehículo podrá frenar y tomar curvas con normalidad, pero la función de control de tracción será menos efectiva.

Para restablecer la funcionalidad y las características del sistema VSA, pulse el botón  (VSA OFF) hasta que escuche una señal acústica.

El VSA se activa cada vez que arranca el motor, aunque lo hubiera desactivado la última vez que utilizó el vehículo.

## ▶▶ Sistema auxiliar de estabilidad del vehículo (VSA)

En ciertas situaciones poco frecuentes cuando el vehículo se atasca en barro poco profundo o nieve blanda, puede que resulte más fácil liberarlo desactivando temporalmente el VSA.

Cuando el botón  (VSA OFF) está pulsado, la función del sistema de control de tracción pierde eficacia. Esto permite que las ruedas giren con mayor libertad a baja velocidad. Únicamente debe intentar liberar el vehículo con el VSA desactivado si no es capaz de liberarlo con el VSA activado.

Inmediatamente después de liberar el vehículo, asegúrese de activar el VSA de nuevo. No recomendamos conducir el vehículo con el sistema VSA desactivado.

Puede que se escuchen ruidos del motor procedentes del compartimento motor mientras se realizan las comprobaciones del sistema inmediatamente después de arrancar el motor o mientras conduce. Esto es normal.

## Asistencia de maniobrabilidad ágil

Si es necesario, frena ligeramente las ruedas delanteras al girar el volante, y ayuda a mantener la estabilidad y el rendimiento en las curvas.

### Asistencia de maniobrabilidad ágil

La asistencia de maniobrabilidad ágil no puede mejorar la estabilidad en todas las situaciones de conducción. Todavía es necesario conducir y tomar las curvas a una velocidad adecuada a las condiciones y dejar siempre un margen de seguridad suficiente.

Cuando el indicador del sistema VSA se enciende y permanece encendido durante la conducción, la asistencia de maniobrabilidad ágil no se activa.

Puede oír un sonido proveniente del compartimento motor mientras la asistencia de maniobrabilidad ágil está activada. Esto es normal.

## Sistema de advertencia de desinflado\*

En lugar de medir directamente la presión en cada uno de los neumáticos, el sistema de advertencia de desinflado de este vehículo supervisa y compara el radio de rodadura y las características de rotación de cada rueda y neumático mientras conduce para determinar si uno o más neumáticos están muy desinflados.

### Modelos con interfaz de información del conductor

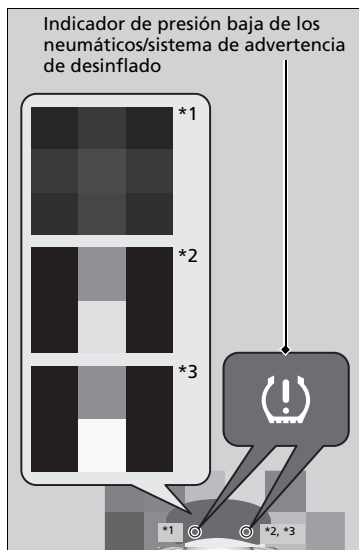

Esto provocará que se encienda el indicador de presión baja de los neumáticos/sistema de advertencia de desinflado y que aparezca un mensaje en la interfaz de información del conductor.

### ►► Sistema de advertencia de desinflado\*

El sistema no controla los neumáticos al conducir a baja velocidad.

Condiciones como una temperatura ambiente baja o un cambio de altitud afectan directamente a la presión de los neumáticos y pueden hacer que el indicador de presión baja de neumáticos/sistema de aviso de desinflado se encienda.

Neumáticos inflados y presión revisada en:

- Clima cálido, se pueden desinflar en climas más fríos.
- Clima frío: se pueden inflar en exceso en climas más cálidos.

El indicador del sistema de aviso de desinflado/presión baja de los neumáticos no se encenderá si los neumáticos están demasiado inflados.

Es posible que el sistema de aviso de desinflado no funcione correctamente si se utilizan neumáticos de tipos y tamaños distintos.

Asegúrese de usar neumáticos del mismo tipo y tamaño.

#### ► Comprobación y servicio de los neumáticos

P. 422

El indicador de presión baja de neumáticos/sistema de aviso de desinflado puede activarse con demora o puede no encenderse:

- Cuando acelera, desacelera o gira el volante rápidamente.
- Al conducir en carreteras con nieve o deslizantes.
- Al utilizar cadenas\*.

\*1: Modelos con medidor tipo A

\*2: Excepto modelos de México con medidor tipo B

\*3: Modelos de México con medidor tipo B

\* No disponible en todos los modelos

Modelos con pantalla de información

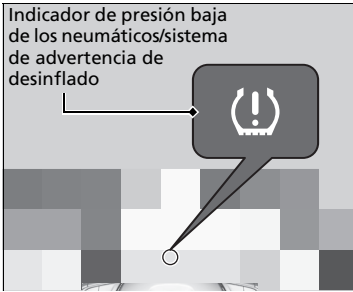

Si se produce esa situación, se encenderá el indicador de presión baja de los neumáticos/sistema de advertencia de desinflado.

► Sistema de advertencia de desinflado\*

El indicador de presión baja de neumáticos/sistema de aviso de desinflado puede activarse en las siguientes condiciones:

- Se utiliza un neumático de repuesto temporal\*/neumático de repuesto compacto\*.
- Al utilizar cadenas\*.

Los testigos del control de crucero adaptativo (ACC)\*, del sistema auxiliar de estabilidad del vehículo (VSA), del sistema auxiliar de estabilidad del vehículo (VSA) **OFF**, del apoyo de seguridad\*, del sistema de aviso de desinflado/presión baja de los neumáticos, del sistema de frenado de mitigación de colisión (CMBS)\* y de mitigación de salida de carretera\* se encenderán de color ámbar y se acompañarán de un mensaje en la interfaz de información para el conductor al poner el modo de alimentación en la posición de CONTACTO después de conectar de nuevo la batería.

Conduzca una distancia corta a más de 20 km/h. Cada indicador debería apagarse. En caso contrario, pida a un distribuidor que revise el vehículo.

\* No disponible en todos los modelos

## ■ Inicialización\*<sup>1</sup>/calibración\*<sup>2</sup> del sistema de advertencia de desinflado

Debe iniciar la inicialización\*<sup>1</sup>/calibración\*<sup>2</sup> del sistema de aviso de desinflado cada vez que:

- Ajuste la presión de uno o más neumáticos.
- Gire los neumáticos.
- Reemplace uno o más neumáticos.

Antes de inicializar\*<sup>1</sup>/calibrar\*<sup>2</sup> el sistema de aviso de desinflado:

- Fije la presión de los neumáticos en frío para los cuatro neumáticos.  
➔ **Comprobación de los neumáticos** P. 422

Asegúrese de que:

- El vehículo está detenido por completo.

### Modelos con transmisión variable continua

- La palanca de cambios esté en **P**.

### Modelos con transmisión manual

- La palanca de cambios esté en **N**.

### Todos los modelos

- El modo de alimentación se encuentra en la posición de CONTACTO.

## ▣ Inicialización\*<sup>1</sup>/calibración\*<sup>2</sup> del sistema de advertencia de desinflado

El sistema de advertencia de desinflado no se puede inicializar\*<sup>1</sup>/calibrar\*<sup>2</sup> si hay instalado un neumático de repuesto temporal\*/neumático de repuesto compacto\*.

El proceso de inicialización\*<sup>1</sup>/calibración\*<sup>2</sup> requiere aproximadamente 30 minutos de conducción acumulados a velocidades de entre 40–100 km/h.

Durante este periodo, si se enciende el motor y el vehículo no se mueve en un plazo de 45 segundos, puede advertir que el indicador de presión baja de los neumáticos/sistema de aviso de desinflado se enciende brevemente. Esto es normal e indica que el proceso de inicialización\*<sup>1</sup>/calibración\*<sup>2</sup> aún no se ha completado.

Si están colocadas las cadenas\*, quítelas antes de inicializar\*<sup>1</sup>/calibrar\*<sup>2</sup> el sistema de aviso de desinflado.

Si el indicador de presión baja de los neumáticos/sistema de advertencia de desinflado se enciende incluso cuando están montados los neumáticos normales especificados con un inflado correcto, haga que revisen el vehículo en un distribuidor.

Se recomienda que los neumáticos se sustituyan por la misma marca, modelo y tamaño que los originales. Consulte esta información con su distribuidor.

\*1 : Excepto modelos de México

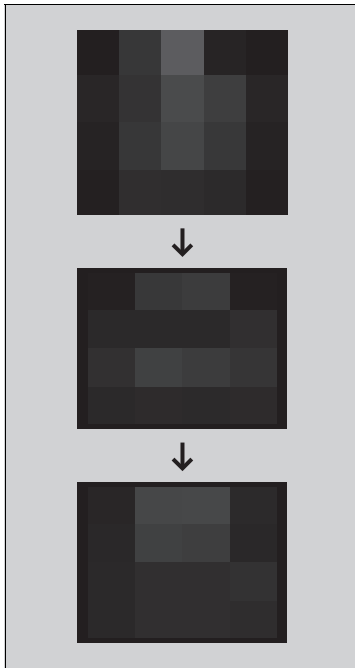

\*2 : Modelos de México

\* No disponible en todos los modelos



#### Modelos con medidor tipo A

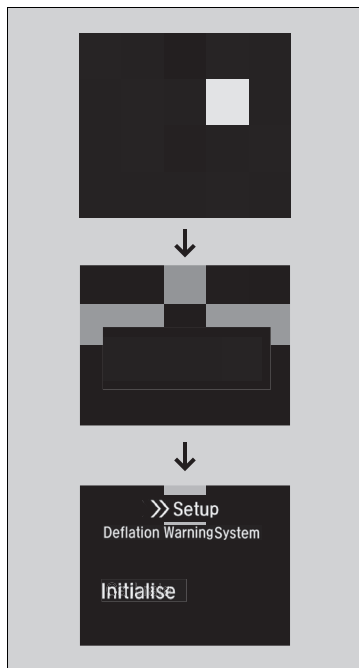

Puede inicializar el sistema desde las funciones personalizadas de la interfaz de información del conductor.

1. Pulse el botón  (inicio).
  2. Gire la rueda de selección izquierda para seleccionar  y, a continuación, pulse la rueda de selección izquierda.
    - ▶  aparece en la pantalla.
  3. Gire la rueda de selección izquierda para seleccionar **Deflation Warning System** y, a continuación, pulse la rueda de selección izquierda.
    - ▶ La pantalla cambia a la pantalla de configuración de personalización, donde puede seleccionar **Cancel** o **Initialise**.
  4. Gire la rueda de selección izquierda para seleccionar **Initialise** y, a continuación, pulse la rueda de selección izquierda.
    - ▶ Aparece la pantalla **Completed** y, a continuación, la pantalla vuelve al menú de personalización.
- Si aparece el mensaje **Failed**, repita los pasos 3 – 4.
  - El proceso de inicialización termina automáticamente.



**Excepto modelos de México con medidor tipo B**

Puede inicializar el sistema desde las funciones personalizadas de la interfaz de información del conductor.

1. Pulse el botón  (inicio).
2. Gire la rueda de selección izquierda para seleccionar  y, a continuación, pulse la rueda de selección izquierda.
  -  aparece en la pantalla.
3. Gire la rueda de selección izquierda para seleccionar **Deflation Warning System** y, a continuación, pulse la rueda de selección izquierda.
  - La pantalla cambia a la pantalla de configuración de personalización, donde puede seleccionar **Cancel** o **Initialise**.
4. Gire la rueda de selección izquierda para seleccionar **Initialise** y, a continuación, pulse la rueda de selección izquierda.
  - Aparece la pantalla **Completed** y, a continuación, la pantalla vuelve al menú de personalización.



- Si aparece el mensaje **Failed**, repita los pasos 3 – 4.
- El proceso de inicialización termina automáticamente.

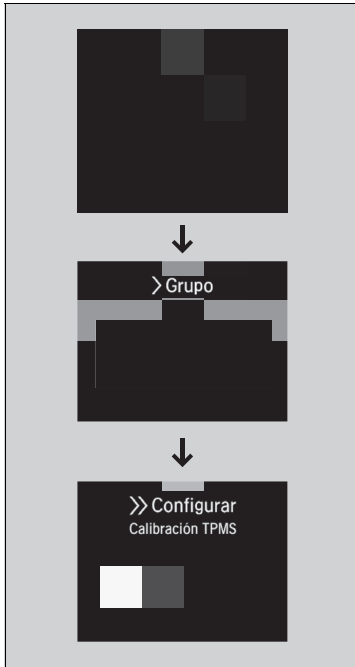



#### Modelos de México con medidor tipo B

El sistema se calibra desde las funciones personalizadas de la interfaz de información del conductor.

1. Pulse el botón  (inicio).
  2. Gire la rueda de selección izquierda para seleccionar  y, a continuación, pulse la rueda de selección izquierda.
    - ▶  aparece en la pantalla.
  3. Gire la rueda de selección izquierda para seleccionar **Calibración TPMS** y, a continuación, pulse la rueda de selección izquierda.
    - ▶ La pantalla cambia a la pantalla de configuración de personalización, donde puede seleccionar **Cancelar** o **Calibrar**.
  4. Gire la rueda de selección izquierda para seleccionar **Calibrar** y, a continuación, pulse la rueda de selección izquierda.
    - ▶ Aparece la pantalla **Calibración iniciada**; a continuación, la pantalla vuelve a la pantalla de configuración de personalización.
- Si aparece el mensaje **Falló al iniciar calibración**, repita los pasos 3 – 4.
  - El proceso de calibración termina automáticamente.



#### Modelos con pantalla de información

Mantenga pulsado el botón del sistema de advertencia de desinflado hasta que el indicador de presión baja de los neumáticos/sistema de advertencia de desinflado parpadee dos veces, lo que indica que se ha iniciado el proceso de inicialización\*<sup>1</sup>/calibración\*<sup>2</sup>.

- Si el indicador de presión de los neumáticos baja/sistema de advertencia de desinflado no parpadea, confirme las condiciones anteriores y mantenga pulsado de nuevo el botón del sistema de advertencia de desinflado.
- El proceso de inicialización\*<sup>1</sup>/calibración\*<sup>2</sup> termina automáticamente.

\*1 : Excepto modelos de México

\*2 : Modelos de México

Asiste con las funciones como la aceleración, el frenado y la dirección para reducir el esfuerzo para el conductor, además de evitar o reducir la gravedad de las colisiones.

Honda Sensing tiene las siguientes funciones.

## ■ Las funciones que no requieren operaciones de interruptor para activarse

- Sistema de frenado de mitigación de colisión (CMBS) ➤ P. 304
- Sistema de mitigación de salida de carretera ➤ P. 318
- Sistema de notificación de salida del coche delantero\* ➤ P. 360
- Luces de carretera automáticas ➤ P. 215
- Sistema del sensor de estacionamiento\* ➤ P. 375

## ■ Las funciones que requieren operaciones de interruptor para activarse

- Control de crucero adaptativo (ACC) ➤ P. 329
- Sistema de asistencia de permanencia en carril (LKAS) ➤ P. 347

## ■ Interruptores de accionamiento para el control de cruce adaptativo (ACC)/sistema de asistencia de permanencia en carril (LKAS)

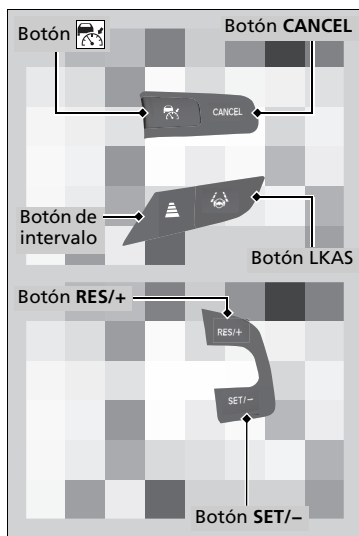

### ■ Botón

Púselo para activar el modo en espera para ACC. También puede pulsar para cancelar el sistema.

### ■ Botón LKAS

Púselo para activar el modo en espera para LKAS. También puede pulsar para cancelar el sistema.

### ■ Botones RES/+ y SET/-

Pulse el botón **RES/+** para programar o reiniciar el ACC, o aumentar la velocidad del vehículo. Pulse el botón **SET/-** para reiniciar el ACC o disminuir la velocidad del vehículo.

### ■ Botón de intervalo

Púselo para cambiar el intervalo de distancia de seguimiento del ACC.

### ■ Botón CANCEL

Pulse para cancelar el ACC.

## Contenido del indicador

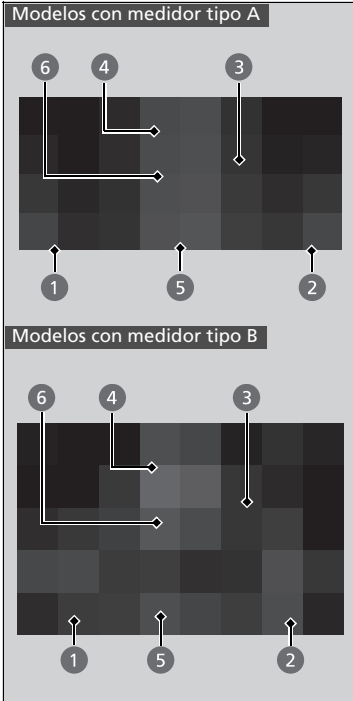

Puede ver el estado actual del control de cruceo adaptativo (ACC) y el sistema de asistencia de permanencia en carril (LKAS).

- 1 Indica que el ACC está listo para activarse.
  - Verde: El sistema está encendido.
  - Blanco: El sistema está en espera.
  - Ámbar: Hay un problema en el sistema.
- 2 Indica que el LKAS está listo para activarse.
  - Verde: El sistema está encendido.
  - Blanco: El sistema está en espera.
  - Ámbar: Hay un problema en el sistema.
- 3 Indica que LKAS está activado y si se detectan o no las líneas del carril.
  - Líneas verdes: El sistema está encendido.
  - Líneas blancas: Se han detectados líneas de carril.
  - Línea ámbar: Se ha detectado una salida del carril.
- 4 Indica si el ACC detecta o no un vehículo por delante.
- 5 Indica que el ACC muestra la velocidad programada del vehículo.
  - Blanco: Ajuste de la velocidad del vehículo
  - Gris: Última velocidad programada
- 6 Indica que el ACC muestra la distancia programada del vehículo.

## Sistema de frenado de mitigación de colisión (CMBS)

El sistema puede ayudarle si determina que existe la posibilidad de que su vehículo sufra una colisión con un vehículo que circula delante (incluso motos), un vehículo que se aproxima, un vehículo que se aproxima desde el lateral, un peatón o un ciclista que se cruzan delante. El CMBS está diseñado para alertarle ante una posible colisión, y para ayudarle a reducir la velocidad, evitar colisiones y mitigar la gravedad de la colisión.

### ⓘ Sistema de frenado de mitigación de colisión (CMBS)

#### **Recordatorio de seguridad importante**

El CMBS está diseñado para reducir el impacto de una colisión inevitable. No evita las colisiones ni detiene el vehículo automáticamente. Es su responsabilidad hacer funcionar el pedal de freno y el volante adecuadamente de acuerdo con las condiciones de conducción.

Es posible que el CMBS no se active o no detecte un vehículo delante del suyo en ciertas condiciones:

➤ **Condiciones y limitaciones del CMBS** P. 309

Puede leer la información sobre el uso de la cámara de vista delantera ancha equipada con este sistema.

➤ **Cámara de vista delantera ancha** P. 366

Cuando el CMBS se activa, continuará funcionando incluso si se pisa parcialmente el pedal del acelerador. Sin embargo, se cancelará si el pedal del acelerador se pisa a fondo.

## ■ Funcionamiento del sistema

### Cuándo utilizarlo

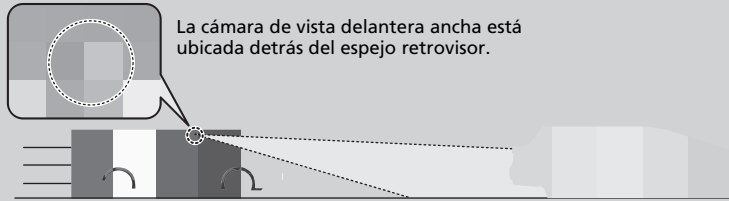

La cámara de vista delantera ancha está ubicada detrás del espejo retrovisor.

El sistema empieza a supervisar la carretera cuando la velocidad de su vehículo es de aproximadamente 5 km/h o superior y busca otros vehículos (incluso motos), peatones o ciclistas que circulen delante.

El CMBS se activa cuando:

- La diferencia de velocidad entre su vehículo y el vehículo (incluso motos), el peatón o la bicicleta detectados delante es de más de unos 5 km/h y existe posibilidad de colisión.
- La velocidad de su vehículo es de aproximadamente 30 km/h o menos y existe posibilidad de colisión frontal con un vehículo que se aproxima (incluso motos) cuando va a girar a la derecha<sup>\*1</sup>/izquierda<sup>\*2</sup> en un cruce.
- La velocidad de su vehículo es de unos 100 km/h o menos, y el sistema determina que hay una probabilidad de colisión con:
  - Vehículos detectados delante que están parados o se aproximan.
  - Un peatón o ciclista detectados delante.
  - Un vehículo que se aproxima por el lateral desde el frente.

El CMBS se cancelará cuando su vehículo se detenga o el sistema determine que ya no hay riesgo de colisión.

El CMBS también podrá cancelarse si el conductor acciona el volante y el pedal de freno o acelerador para evitar una colisión.

\*1: Tipo con volante a la derecha

\*2: Modelo con volante a la izquierda

### ☒ Funcionamiento del sistema

La cámara de vista delantera ancha del CMBS también está diseñada para detectar peatones.

Sin embargo, la función de detección de peatones puede no activarse o no detectar a un peatón en la parte delantera del vehículo bajo ciertas condiciones.

Consulte las limitaciones de detección de peatones en la lista.

☒ **Condiciones y limitaciones del CMBS** P. 309

### ■ Cuando el sistema se activa

El sistema emite alertas visuales y audibles de una posible colisión y deja de hacerlo si se evita la colisión.

- ▶ Realice la acción adecuada para evitar una colisión (aplique el freno, cambie de carril, etc.)

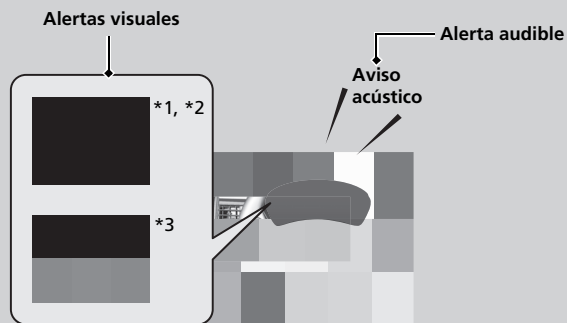

Puede cambiar la distancia (**Alejado/Normal/Cercano**<sup>\*1, \*2</sup>, **Far/Normal/Near**<sup>\*3</sup>) entre vehículos a la que se activa la alerta de colisión más temprana del sistema.

➤ **Ajustes** P. 129, 152

\*1: Modelos de Latinoamérica con volante a la izquierda  
\*2: Modelos de Filipinas, Laos, Camboya y Birmania  
\*3: Modelos para otros países



## ■ Fases de alerta de colisión

El sistema tiene tres fases de alerta para una posible colisión. Sin embargo, de acuerdo con las circunstancias, el CMBS puede no pasar por todas las fases antes de iniciar la última fase.

Distancia entre vehículos		CMBS		
		Los sensores detectan un vehículo	ADVERTENCIAS audibles y visuales	Frenado
Fase uno	<p>Alejado*1, *2/Far*3 Normal Cercano*1, *2/Near*3</p> <p>Su vehículo      Vehículo de delante</p>	Hay riesgo de una colisión con el vehículo delante del suyo.	Con el ajuste <b>Alejado</b> *1, *2/ <b>Far</b> *3, las alertas sonoras y visuales se activan a una distancia mayor del vehículo de delante que con el ajuste <b>Normal</b> , y con el ajuste <b>Cercano</b> *1, *2/ <b>Near</b> *3, a una distancia menor que con el ajuste <b>Normal</b> .	—
Fase dos	<p>Su vehículo      Vehículo de delante</p>	El riesgo de una colisión ha aumentado, el tiempo para responder es menor.	Alertas visuales y audibles.	Aplicado suavemente
Fase tres	<p>Su vehículo      Vehículo de delante</p>	El CMBS determina que una colisión es inevitable.		Aplicado con fuerza

\*1: Modelos de Latinoamérica con volante a la izquierda

\*2: Modelos de Filipinas, Laos, Camboya y Birmania

\*3: Modelos para otros países

## ■ Activación y desactivación del CMBS

Puede activar y desactivar el sistema mediante la interfaz de información del conductor.

➤ **Cambio de la pantalla** P. 119

➤ **Apoyo de seguridad** P. 127

El CMBS se activa cada vez que arranca el motor, aunque lo hubiera desactivado la última vez que utilizó el vehículo.

## ▶▶ Sistema de frenado de mitigación de colisión (CMBS)

No puede desactivar el CMBS durante la conducción.

El CMBS puede desactivarse automáticamente, y el indicador de apoyo de seguridad (ámbar) y el indicador del sistema de frenado de mitigación de colisión (CMBS) se mantendrán encendidos bajo ciertas condiciones:

➤ **Condiciones y limitaciones del CMBS** P. 309

El CMBS no se activa durante unos 15 segundos después de arrancarse el motor.

Los testigos del control de crucero adaptativo (ACC), del sistema auxiliar de estabilidad del vehículo (VSA), del sistema auxiliar de estabilidad del vehículo (VSA) **OFF**, del apoyo de seguridad, del sistema de aviso de desinflado/presión baja de los neumáticos\*, del sistema de frenado de mitigación de colisión (CMBS) y de mitigación de salida de carretera se encenderán de color ámbar y se acompañarán de un mensaje en la interfaz de información para el conductor al poner el modo de alimentación en la posición de CONTACTO después de conectar de nuevo la batería.

Conduzca una distancia corta a más de 20 km/h. Cada indicador debería apagarse. En caso contrario, pida a un distribuidor que revise el vehículo.

## ■ Condiciones y limitaciones del CMBS

En las siguientes situaciones, la cámara de vista delantera ancha podría no detectar correctamente vehículos, peatones, bicicletas o estados de la carretera, lo que ocasionaría que el CMBS funcione de forma incorrecta.

📷 **Cámara de vista delantera ancha** P. 366

### ■ Condiciones ambientales

- Conducir con mal clima (lluvia, niebla, nieve, etc.).
- Cambio brusco entre luz y oscuridad debido a la entrada o salida de un túnel o la sombra de árboles, edificios, etc.
- Poco contraste entre los objetos y el fondo.
- Conducir hacia la luz del sol (por ejemplo, al amanecer o al atardecer).
- Una luz intensa se refleja en los vehículos (incluso motos), peatones, bicicletas o las superficies de la carretera.
- Objetos o estructuras viales que se interpretan erróneamente como vehículos o peatones.
- El agua o la nieve salpican de un vehículo que circula delante.
- Conducir de noche o en un sitio oscuro, como un túnel (debido a las condiciones de poca luz, los vehículos [incluso motos], los peatones o las bicicletas podrían no iluminarse).

### ■ Condiciones de la carretera

- Conducir en una carretera nevada o húmeda (líneas de carril oscurecidas, huellas de vehículos, luces reflejadas, salpicaduras de la carretera, alto contraste).
- Circular por carreteras con curvas, sinuosas u ondulantes.
- Carretera empinada o cuando el vehículo se acerca a la cima de una colina.
- El vehículo se sacude fuertemente sobre superficies irregulares de la carretera.

## 📷 Condiciones y limitaciones del CMBS

Haga que revisen el vehículo en un distribuidor si detecta un comportamiento inusual del sistema (por ejemplo, el mensaje de advertencia aparece con demasiada frecuencia).

### ■ Condiciones del vehículo

- Al instalar cadenas para neumáticos\*.
- Conducción de noche o en un lugar oscuro (p. ej. un túnel) con los faros encendidos.
- La cámara de vista delantera ancha está cubierta porque en el parabrisas hay suciedad, niebla, lluvia, barro, nieve, sellos, accesorios, etiquetas o láminas.
- El interior del parabrisas está empañado.
- Hay restos en el parabrisas por los limpiaparabrisas.
- La luz es débil porque la suciedad cubre las lentes de los faros, o hay poca visibilidad en un lugar oscuro porque los faros no están bien ajustados.
- Una condición anómala del neumático o rueda (tamaño incorrecto, tamaño o construcción distintos, inflado incorrecto, neumático de repuesto compacto\*neumático de repuesto temporal\*, etc.).
- El vehículo se inclina debido a un equipaje pesado en el maletero o en los asientos traseros.
- La suspensión se ha modificado.
- Conducir con el freno de estacionamiento aplicado.
- La visión de la cámara se bloquea con gotas de agua del lavaparabrisas o por las escobillas de los limpiaparabrisas.
- La conducción del vehículo es inestable por una carretera resbaladiza, etc.

■ **Ejemplos de limitaciones para la detección correcta de la cámara de vista delantera ancha debido al estado del vehículo que circula delante, vehículos que se aproximan, vehículos que se aproximan desde el lateral, peatones o bicicletas**

- Hay muy poca distancia entre su vehículo y el vehículo (incluso motos) que va delante, el vehículo que se aproxima, el vehículo que se aproxima por el lateral, el peatón o la bicicleta.
- El vehículo (incluso motos) que circula delante, el vehículo que se aproxima, el vehículo que se aproxima por el lateral, el peatón o la bicicleta de repente se ponen delante.
- Una bicicleta o un vehículo que se aproxima de frente por el lateral se detienen.
- El vehículo que se aproxima o el vehículo (incluso motos) que va delante dan bandazos de lado a lado o se cruzan en diagonal.
- Cuando el vehículo (incluso motos) que va delante, el vehículo que se aproxima, el vehículo que se aproxima desde el lateral el peatón o la bicicleta se confunden con el fondo, lo que evita que el sistema pueda reconocerlos.
- Cuando varios peatones o bicicletas van por delante en grupo.
- Cuando varias bicicletas van por delante en grupo.
- Cuando un peatón o una bicicleta cruzan la carretera demasiado rápido.
- Un peatón o una bicicleta se aproximan desde el lado contrario.
- Los faros del vehículo que va delante o del vehículo que se aproxima se encienden por un lado o no se encienden en un lugar oscuro.
- Cuando parte de un peatón (cabeza, extremidades) está oculta por algún equipaje.
- Cuando un peatón está agachado, o cuando sube las manos o está corriendo.

⌘ Sistema de frenado de mitigación de colisión (CMBS)

Asegúrese de que los neumáticos son del mismo tipo, tamaño y marca que los especificados, y que presentan un desgaste uniforme.

Si usa neumáticos de diferente tamaño, tipo o marca, o con un desgaste irregular, el sistema podría no funcionar correctamente.

No modifique la suspensión. Alterar la altura del vehículo podría evitar que el sistema funcione correctamente.

- Cuando el peatón es aproximadamente más bajo que 1 metro o más alto que 2 metros de altura.
- Cuando el peatón está empujando una silla de bebé o una bicicleta.
- Un vehículo se aproxima en diagonal desde el lateral.
- Un vehículo con forma especial (como un camión cisterna o un camión sin carga) se aproxima desde el lateral.
- Un vehículo se aproxima desde el lateral y se está circulando en una curva o pendiente.

■ **Ejemplos de otras limitaciones para la detección o para el funcionamiento del sistema**

- Cuando el vehículo (incluso motos) que va delante es una moto pequeña, una moto con sidecar, una silla de ruedas, un triciclo\* u otro vehículo con forma especial.
- Cuando un vehículo es más bajo por la parte trasera que la delantera, como los camiones que no transportan equipaje o un vehículo estrecho.
- Cuando el vehículo (incluso motos) que va delante, el vehículo que se cruza, el peatón o la bicicleta no están delante del vehículo.
- Hay mucha diferencia de velocidad entre su vehículo y el vehículo (incluso motos) que va delante, el vehículo que se aproxima, el peatón o la bicicleta.
- Hay una gran diferencia de velocidad entre su vehículo y un vehículo, peatón o bicicleta que se aproximan desde el lateral.
- Cuando el vehículo (incluso motos) o la bicicleta que van delante disminuyen la velocidad repentinamente.
- Cuando el conductor acciona el pedal de freno y el volante para evitar una colisión.

- Cuando se aproxima al vehículo (incluso motos) que va delante, el vehículo que se aproxima, los peatones o las bicicletas a la vez que acelera rápidamente o acciona el volante (salvo al girar a la derecha\*1/izquierda\*2 en un cruce etc.)\*3.
- Cuando la bicicleta en movimiento es de tamaño infantil, una bicicleta plegable, un triciclo u otra bicicleta con ruedas pequeñas, o una bicicleta larga, como una tándem.
- Cuando la cámara de vista delantera ancha no puede identificar correctamente la forma del vehículo (incluso motos) que va delante, el vehículo que se aproxima, el vehículo que se aproxima desde el lateral, el peatón o la bicicleta.
- Cuando un vehículo (incluso motos) con una distancia al suelo extremadamente mínima va delante o se aproxima desde el lateral.

\*1: Tipo con volante a la derecha

\*2: Modelo con volante a la izquierda

\*3: Ante la posibilidad de una colisión frontal con el vehículo que se aproxima al girar a la derecha\*1/izquierda\*2, el CMBS se activa. Sin embargo, podría no activarse si gira repentinamente el volante.

### ■ Apagado automático

El CMBS puede apagarse de manera automática y el indicador de apoyo de seguridad (ámbar) y el indicador del sistema de frenado de mitigación de colisión (CMBS) (ámbar) se encienden y permanecen encendidos cuando:

- Conduce todo terreno, en una carretera de montaña o en una carretera con curvas o sinuosa durante un periodo prolongado.
- Conducir con mal clima (lluvia, niebla, nieve, etc.).
- Conducir con el freno de estacionamiento aplicado.
- La temperatura de la cámara de vista delantera ancha es demasiado alta.
- La cámara de vista delantera ancha está cubierta porque en el parabrisas hay suciedad, niebla, lluvia, barro, nieve, sellos, accesorios, etiquetas o láminas.
- Se detecta una condición anómala en los neumáticos (tamaño equivocado del neumático, neumático pinchado, etc.).

Las condiciones que han provocado que el CMBS se haya apagado mejoran o son abordadas (por ejemplo: La limpieza), el sistema vuelve a funcionar.



## ■ Con bajas posibilidades de colisión

Incluso si la posibilidad de colisión es pequeña, el CMBS podría activarse en las siguientes condiciones.

Además, el sistema podría activarse si detecta una posible colisión con peatones, bicicletas o vehículos.

- Su vehículo se acerca o se adelanta a otro vehículo que está girando a la izquierda o a la derecha.
- Su vehículo se acerca a otro vehículo delante del suyo y cambia de carril para pasarlo.

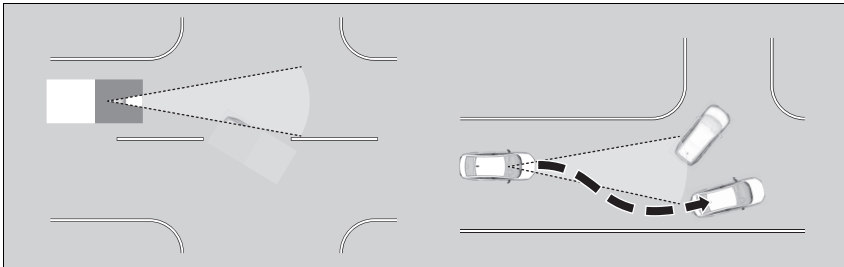

- Cuando su vehículo se aproxima a otros vehículos, peatones o bicicletas.
- Cuando los vehículos, peatones o bicicletas pasan delante de usted.
- Cuando conduce debajo de una estructura baja o por un puente estrecho a alta velocidad.
- Cuando hay señales de tráfico o estructuras, como guardarraíles, junto a la carretera en una curva.

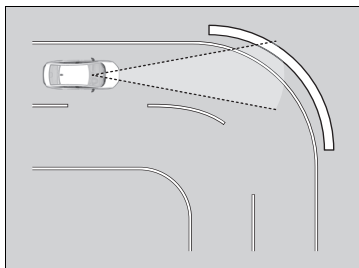

- Al circular por una carretera con curvas, su vehículo alcanza un punto en el que un vehículo que se aproxima queda justo en frente del suyo.

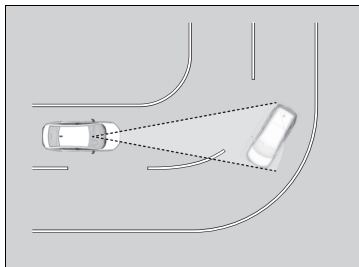

- Al aproximarse a vehículos parados o paredes, como al estacionar.

- Un vehículo se aproxima desde el lateral mientras se circula por una curva.
- Pasa junto a vehículo (incluso motos), peatón o bicicleta que van a girar a la izquierda o derecha.
- Pasa por delante de un vehículo (incluso motos), peatón o bicicleta que se aproxima desde el lateral.
- Un vehículo (incluso motos), peatón o bicicleta giran a la izquierda o derecha a la vez que se aproximan a su vehículo desde el lateral.
- Intenta pasar por delante de un vehículo (incluso motos) o bicicleta a la vez que está girando a la izquierda o derecha.
- Un vehículo (incluso motos) o una bicicleta intentan pasar delante de su vehículo a la vez que usted intenta girar a la izquierda o derecha.
- Un vehículo (incluso motos), un peatón o una bicicleta se interponen en con su vehículo y se detienen delante de usted.
- Cuando va a girar a la izquierda o derecha, un peatón que cruza se interpone con su vehículo y se detiene delante de usted.
- Pasa cerca del lateral de un vehículo estacionado en la calle.

## Sistema de mitigación de salida de carretera

### Excepto modelos de México

Le avisa y le proporciona asistencia cuando el sistema detecta la posibilidad de que su vehículo cruce involuntariamente las líneas de carril detectadas y/o salga del todo de la carretera.

### Modelos de México

Le alerta y ayuda cuando el sistema detecta que es posible que su vehículo cruce accidentalmente una marca de carril detectada o se aproxime al borde de la carretera (hacia una cuneta de hierba o gravilla), o al detectarse un vehículo que se aproxima.

### ▶▶ Sistema de mitigación de salida de carretera

#### **Recordatorio de seguridad importante**

Como todos los sistemas de asistencia, el sistema de atenuación de salida de carretera tiene sus limitaciones. Confiar demasiado en el sistema de mitigación de salida de carretera puede tener como resultado una colisión. Siempre es responsabilidad del usuario mantener el vehículo dentro de su carril de circulación.

### Excepto modelos de México

El sistema de atenuación de salida de carretera solo avisa al usuario cuando se detecta una salida de carril sin que se haya hecho uso de los intermitentes. El sistema de atenuación de salida de carretera puede no detectar todas las marcas de carril o salidas de carril o de carretera; la precisión varía según la climatología, la velocidad y estado de las marcas. Siempre es responsabilidad del usuario manejar el vehículo con seguridad y evitar las colisiones.

### Modelos de México

El sistema de mitigación de salida de carretera le alerta cuando se detecta que se está aproximando al borde exterior de la carretera (hacia una cuneta de hierba o gravilla), cuando un vehículo se aproxima, o al desviarse a otro carril sin haberlo señalado con el intermitente. El sistema de mitigación de salida de carretera podría no detectar todas las marcas del carril o todos los casos de desviación del carril.

El sistema de mitigación de salida de carretera podría no detectar que se aproxima al borde exterior de la carretera (hacia una cuneta de hierba o gravilla) o un vehículo que se aproxima.

El sistema de mitigación de salida de carretera podría no ayudarlo según el clima, la velocidad o las condiciones de la carretera.

## Funcionamiento del sistema

Excepto modelos de México

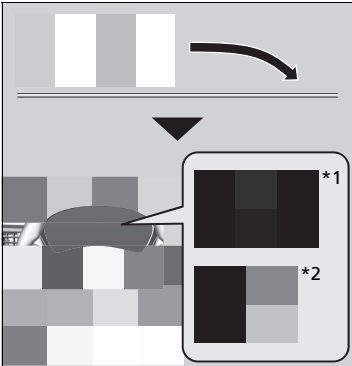

La cámara frontal detrás del espejo retrovisor supervisa las marcas de carril de los lados izquierdo y derecho (blancas o amarillas). Si el vehículo se acerca demasiado a las marcas del carril detectadas sin que se haya activado un intermitente, el sistema, además de emitir una alerta visual, aplica par a la dirección y alerta con vibraciones rápidas del volante, para ayudarle a permanecer dentro del carril detectado.

➤ **Ajustes** P. 129, 152

Como alerta visual, aparece el mensaje **Lane departure**<sup>\*1</sup>/**Salida de carril**<sup>\*2</sup> en la interfaz de información al conductor.

El sistema cancela las operaciones de asistencia cuando el usuario gira el volante para evitar cruzar sobre las marcas de carril detectadas.

\*1: Modelos con medidor tipo A

\*2: Modelos con medidor tipo B

## ⌘ Sistema de mitigación de salida de carretera

El sistema de mitigación de salida de carretera no se activa durante unos 15 segundos después de arrancarse el motor.

Puede leer la información de manejo de la cámara equipada con este sistema.

➤ **Cámara de vista delantera ancha** P. 366

Modelos de México

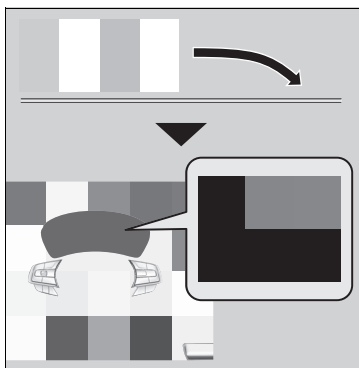

La cámara delantera detrás del espejo retrovisor controla las marcas de carril izquierdo y derecho en blanco o amarillo, y el borde exterior de la carretera (hacia una cuneta de hierba o gravilla) o de vehículos que se aproximan y que se han detectado. Si su vehículo se aproxima a una marca de carril detectada, el borde exterior de la carretera (con una cuneta de hierba o gravilla) o se detectan vehículos que se aproximan sin haberse activado los intermitentes, el sistema se activa.

- Si el sistema no puede detectar las marcas del carril (en blanco o amarillo), no se proporcionará asistencia para evitar acercarse a los vehículos que se aproximan. Además de una alerta visual, el sistema le ayuda con la dirección y le alerta con vibraciones rápidas en el volante, que le ayudan a mantenerse dentro del carril detectado.

► **Ajustes** P. 152

Como alerta visual, aparece el mensaje **Salida de carril** en la interfaz de información del conductor.

El sistema cancela la asistencia cuando gira el volante para evitar cruzar una marca de carril detectada o si se está aproximando al borde exterior de la carretera (hacia una cuneta de hierba o gravilla), o bien a un vehículo que se aproxima.

►► Sistema de mitigación de salida de carretera

El sistema de mitigación de salida de carretera puede no funcionar correctamente o puede funcionar de forma incorrecta bajo ciertas condiciones:

► **Condiciones y limitaciones del sistema de mitigación de salida de carretera** P. 325

Hay veces en que puede no percibir las funciones del sistema de mitigación de salida de carretera debido al uso del vehículo o las condiciones de la carretera.

Modelos con medidor tipo A



Si el sistema funciona en varias ocasiones sin detectar respuesta del conductor, emite un aviso acústico de advertencia. Seguidamente, la asistencia a la dirección de mitigación de salida de carretera se detiene momentáneamente y el sistema solo le alerta con el sonido de advertencia.



Pasados unos minutos, aparece el mensaje a la izquierda y el sistema de atenuación de salida de carretera se restaura completamente.

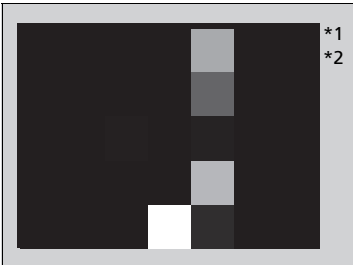

\*1: Modelos de Filipinas, Laos, Camboya y Birmania

\*2: Modelos para otros países

▶▶ Sistema de mitigación de salida de carretera

Excepto modelos de México

Puede cambiar la configuración del sistema de mitigación de salida de carretera.

Si el LKAS está desactivado aparecerá el mensaje siguiente en caso de que el sistema haya determinado que existe una posibilidad de que el vehículo cruce las marcas del carril detectadas.

➔ Ajustes P. 129, 152

Modelos de México

Puede cambiar la configuración del sistema de mitigación de salida de carretera.

Si el LKAS está desactivado aparecerá el mensaje siguiente en caso de que el sistema haya determinado que existe una posibilidad de que el vehículo cruce las marcas del carril detectadas o el borde exterior de la carretera (hacia una cuneta de hierba o gravilla).

➔ Ajustes P. 152

Modelos con medidor tipo A



Excepto modelos de México con medidor tipo B

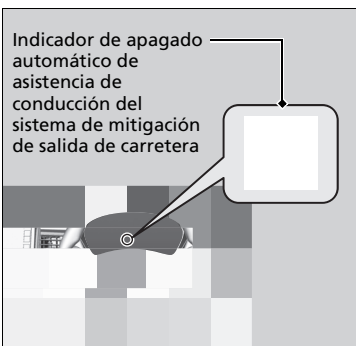

Si el sistema funciona en varias ocasiones sin detectar respuesta del conductor, emite un aviso acústico de advertencia. A continuación, el indicador de apagado automático de asistencia de conducción del sistema de mitigación de salida de carretera se enciende, la asistencia de conducción de mitigación de salida de carretera se detiene temporalmente, y el sistema solo le alerta con el sonido de advertencia.

Unos minutos después, el indicador de apagado automático de asistencia de conducción del sistema de mitigación de salida de carretera se apaga y el sistema de mitigación de salida de carretera se restablece por completo.

Modelos de México con medidor tipo B

Si el sistema funciona en varias ocasiones sin detectar respuesta del conductor, el sistema le alerta con un aviso acústico.

▶▶ Sistema de mitigación de salida de carretera

Modelos con medidor tipo B

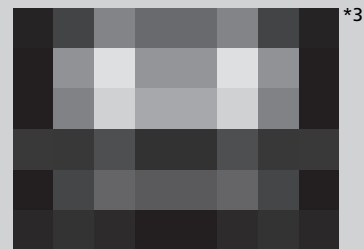
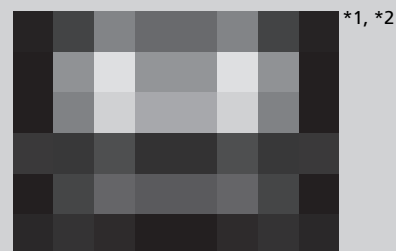

\*1 : Modelos de Latinoamérica con volante a la izquierda  
\*2 : Modelos de Filipinas, Laos, Camboya y Birmania  
\*3 : Modelos para otros países



## ■ Cómo se activa el sistema

El sistema se activa cuando se cumplen las siguientes condiciones:

- Las marcas del carril son blancas (amarillas).

### ■ Excepto modelos de México

El vehículo se desplaza aproximadamente a una velocidad entre 72 y 180 km/h.

### ■ Modelos de México

El vehículo se desplaza entre 72 y 145 km/h aproximadamente.

▶ Cuando se aproximan vehículos

El vehículo se desplaza entre 72 y 145 km/h aproximadamente.

### ■ Modelos de México

- El borde exterior del pavimento es una cuneta de hierba o gravilla.  
El vehículo se desplaza entre 72 y 145 km/h aproximadamente.

### ■ Todos los modelos

- El vehículo está en una carretera recta o ligeramente curvada.
- Los intermitentes están apagados.
- El sistema determina que el conductor no está acelerando, frenando ni controlando la dirección de forma activa.

## ⌘ Cómo se activa el sistema

El sistema de mitigación de salida de carretera puede apagarse automáticamente y el indicador del apoyo de seguridad (ámbar) y el indicador de mitigación de salida de carretera (ámbar) pueden encenderse y permanecer encendidos.

### ➤ Indicadores P. 92

El funcionamiento del sistema de mitigación de salida de carretera puede verse afectado si el vehículo:

- Circula por el borde interior de una curva o fuera de un carril.
- Circula por un carril estrecho.

## ■ Activación y desactivación del sistema de mitigación de salida de carretera

Puede activar y desactivar el sistema mediante la interfaz de información del conductor.

🗨 **Cambio de la pantalla** P. 121

🗨 **Apoyo de seguridad** P. 127

El sistema de mitigación de salida de carretera retiene el ajuste activado o desactivado previamente seleccionado cada vez que arranca el motor.

## 🗨 Activación y desactivación del sistema de mitigación de salida de carretera

Si ha seleccionado **Warning only**<sup>\*1</sup>/**Advertencia Solamente**<sup>\*2</sup>, el sistema no interviene en el volante.

🗨 **Ajustes** P. 129, 152

Los testigos del control de crucero adaptativo (ACC), del sistema auxiliar de estabilidad del vehículo (VSA), del sistema auxiliar de estabilidad del vehículo (VSA) **OFF**, del apoyo de seguridad, del sistema de aviso de desinflado/presión baja de los neumáticos\*, del sistema de frenado de mitigación de colisión (CMBS) y de mitigación de salida de carretera se encenderán de color ámbar y se acompañarán de un mensaje en la interfaz de información para el conductor al poner el modo de alimentación en la posición de CONTACTO después de conectar de nuevo la batería.

Conduzca una distancia corta a más de 20 km/h. Cada indicador debería apagarse. En caso contrario, pida a un distribuidor que revise el vehículo.

\*1 : Modelos con medidor tipo A

\*2 : Modelos con medidor tipo B

\* No disponible en todos los modelos

## ■ Condiciones y limitaciones del sistema de mitigación de salida de carretera

### Excepto modelos de México

El sistema puede no detectar correctamente las marcas de carril y la posición del vehículo en ciertas condiciones. Algunos ejemplos de estas condiciones se indican a continuación.

### Modelos de México

El sistema podría no detectar correctamente las marcas de carril (en blanco o amarillo), el borde exterior de la carretera (hacia una cuneta de hierba o gravilla) o un vehículo que se aproxima en algunas condiciones. Algunos ejemplos de estas condiciones se indican a continuación.

### ■ Condiciones ambientales

- Hay poco contraste entre las líneas de carril y la superficie de la carretera.
- Conducir con mal clima (lluvia, niebla, nieve, etc.).
- Al conducir por carreteras con nieve o mojadas.
- Conducir hacia la luz del sol (por ejemplo, al amanecer o al atardecer).
- Sombras de objetos adyacentes (árboles, edificios, guardarrailles, vehículos, etc.) paralelas a las líneas blancas (o amarillas).
- Cambio brusco entre luz y oscuridad debido a la entrada o salida de un túnel o la sombra de árboles, edificios, etc.
- Luz fuerte reflejada en la carretera.
- Conducir de noche o en un sitio oscuro, como un túnel (debido a las condiciones de poca luz, las líneas de carril, la superficie de la carretera o los vehículos que se aproximan podrían no iluminarse).
- La distancia entre su vehículo y el vehículo de delante es demasiado corta, y las líneas de carril y la superficie de la carretera no son visibles.

### Modelos de México

- El borde exterior del pavimento está limitado por objetos, materiales, etc. que no sean hierba ni gravilla.

■ **Condiciones de la carretera**

- Al conducir por una carretera con marcas de carril temporales.
- Marcas de carril apenas visibles, múltiples o variadas sobre la carretera debido a la reparación de la carretera o a marcas de carril antiguas.
- La carretera tiene líneas de cruce, uniones, p. ej., en una intersección o cruce.
- Las marcas de carril son muy estrechas, anchas o de anchura variable.
- Parte de las marcas de carril están ocultas por un objeto, como un vehículo.
- Carretera empinada o cuando el vehículo se acerca a la cima de una colina.
- El vehículo se sacude fuertemente sobre superficies irregulares de la carretera.
- Cuando se reconocen objetos situados en la carretera (bordillos, guardarraíles, tendidos eléctricos) como líneas blancas (o amarillas).
- Circulación por carreteras en mal estado o sin pavimentar, o sobre superficies llenas de baches.
- Al conducir por carreteras con líneas de carril dobles.
- Al conducir por carreteras con nieve o resbaladizas.
- Al pasar por un cruce.
- El pavimento está parcialmente visible por la nieve o por charcos en la carretera.
- Al conducir por carreteras sin asfaltar o con baches.
- Las líneas blancas (o amarillas) no se reconocen correctamente por las condiciones de la carretera, como curvas, giros o pendientes.

**■ Condiciones del vehículo**

- La luz es débil porque la suciedad cubre las lentes de los faros, o hay poca visibilidad en un lugar oscuro porque los faros no están bien ajustados.
- La parte delantera de la cámara está cubierta porque en el parabrisas hay suciedad, niebla, lluvia, barro, nieve, sellos, accesorios, etiquetas o láminas.
- Conducción de noche o en un lugar oscuro (p. ej. un túnel) con los faros encendidos.
- Cuando el conductor acciona el pedal de freno y el volante.
- Hay restos en el parabrisas por los limpiaparabrisas.
- Una condición anómala del neumático o rueda (tamaño incorrecto, tamaño o construcción distintos, inflado incorrecto, neumático compacto de repuesto\*, neumático temporal de repuesto\*, etc.).
- El vehículo se inclina debido a un equipaje pesado en el maletero o en los asientos traseros.
- Al instalar cadenas para neumáticos\*.
- La suspensión se ha modificado.

**Modelos de México****■ Ejemplos de limitaciones de detección por la condición de los vehículos que se aproximan**

- El vehículo que se aproxima o el que va delante dan bandazos de lado a lado.
- El vehículo que se aproxima se cruza de repente delante del suyo.
- Cuando el vehículo que se aproxima se confunde con el fondo, lo que evita que el sistema pueda reconocerlo.
- Los faros del vehículo que se aproxima se encienden por un lado o no se encienden en un lugar oscuro.
- La distancia entre su vehículo y el vehículo que se aproxima es demasiado corta.
- Parte del vehículo que se aproxima no es visible por el vehículo que va delante del suyo.
- Hay varios carriles de incorporación o cambio.
- El vehículo del carril adyacente está aparcado o circula a una velocidad sumamente baja.

\* No disponible en todos los modelos

#### Modelos de México

##### ■ Ejemplos de otras limitaciones para la detección o para el funcionamiento del sistema

- Cuando el vehículo que se aproxima tiene una forma especial.
- Cuando la cámara no puede identificar correctamente la forma del vehículo que se aproxima.

#### Modelos de México

##### ■ Con bajas posibilidades de colisión

El sistema de mitigación de salida de carretera puede no activarse en las siguientes condiciones.

- Al circular por una carretera con curvas, su vehículo alcanza un punto en el que un vehículo que se aproxima queda justo en frente del suyo.

## Control de crucero adaptativo (ACC)

Ayuda a mantener una velocidad constante del vehículo y ajusta la distancia de seguimiento detrás de un vehículo detectado delante del suyo, sin que tenga que mantener el pie sobre el freno o el acelerador.

Cuando el ACC ralentiza el vehículo mediante la aplicación de los frenos, las luces de freno del vehículo se encienden.

### Cuándo utilizarlo

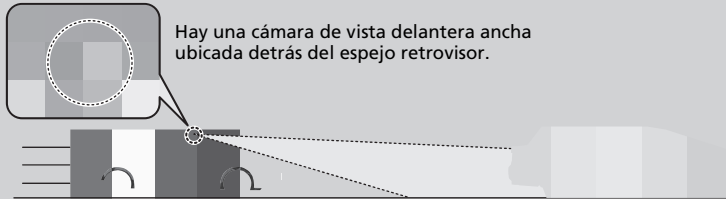

■ Velocidad del vehículo para ACC: Velocidad deseada a partir de aproximadamente 30 km/h

Modelos con transmisión variable continua

■ Posición del cambio para el ACC: En la posición **D** o **S**

Modelos con transmisión manual

■ Posición del cambio para el ACC: En **2** o una posición más alta

### Control de crucero adaptativo (ACC)

## ⚠ ADVERTENCIA

Si el ACC se usa incorrectamente, se puede provocar un accidente.

Utilice el ACC solo cuando conduzca por autopistas, en una buena carretera y con buen tiempo.

## ⚠ ADVERTENCIA

El ACC tiene una capacidad de frenado limitada. Cuando la velocidad de su vehículo cae por debajo de los 25 km/h, ACC se cancelará automáticamente y ya no se aplicará a los frenos de su vehículo.

Esté siempre preparado para accionar el pedal de freno cuando así lo requieran las condiciones.

### Recordatorio importante

Como ocurre con otros sistemas, el ACC no tiene limitaciones. Use el pedal del freno cuando sea necesario y mantenga siempre una distancia segura entre su vehículo y los demás.

Puede leer la información de manejo de la cámara equipada con este sistema.

➤ **Cámara de vista delantera ancha** P. 366

## ■ Cómo se activa el sistema

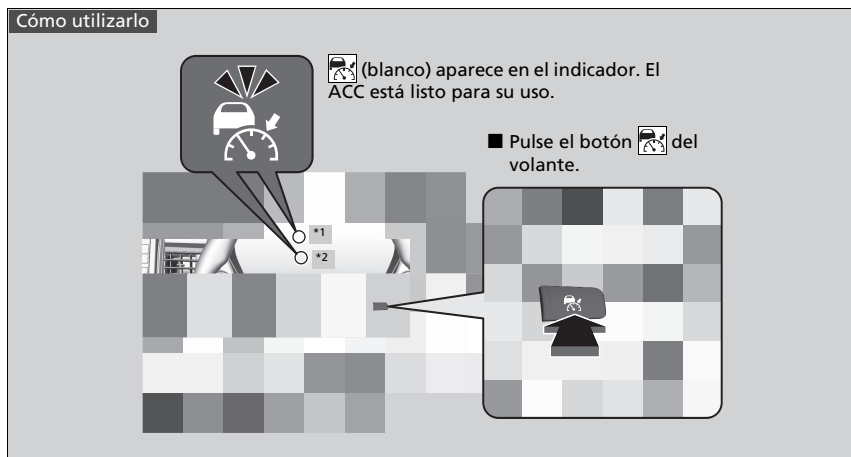

## » Control de cruceo adaptativo (ACC)

Es posible que el ACC no funcione correctamente en ciertas condiciones.

### » Condiciones y limitaciones del ACC P. 337

Cuando no se utiliza ACC: Desactive el control de cruceo adaptativo pulsando el botón.

No use el ACC en las siguientes condiciones:

- En carreteras con cambios de carril frecuentes o ciclos de parada y marcha continuos con tráfico, el ACC no puede mantener una distancia apropiada entre su vehículo y el que circula delante.
- En carreteras con curvas cerradas.
- En carreteras con instalaciones de cobro de peaje u otros objetos entre carriles de tráfico, en áreas de estacionamiento o en instalaciones con paso a través del vehículo.
- En carreteras con mal tiempo (lluvia, niebla, nieve, etc.), el ACC podría no detectar correctamente la distancia entre su vehículo y el que circula delante.
- En carreteras con superficies resbaladizas o con hielo. Las ruedas pueden girar y su vehículo podría perder el control.
- En carreteras con pendientes ascendentes o descendentes pronunciadas.
- En carreteras con ondulaciones.

\*1 : Modelos con medidor tipo A

\*2 : Modelos con medidor tipo B



**☒ Control de cruceo adaptativo (ACC)**

Los testigos del control de cruceo adaptativo (ACC), del sistema auxiliar de estabilidad del vehículo (VSA), del sistema auxiliar de estabilidad del vehículo (VSA) **OFF**, del apoyo de seguridad, del sistema de aviso de desinflado/presión baja de los neumáticos\*, del sistema de frenado de mitigación de colisión (CMBS) y de mitigación de salida de carretera se encenderán de color ámbar y se acompañarán de un mensaje en la interfaz de información para el conductor al poner el modo de alimentación en la posición de CONTACTO después de conectar de nuevo la batería.

Conduzca una distancia corta a más de 20 km/h. Cada indicador debería apagarse. En caso contrario, pida a un distribuidor que revise el vehículo.

**Modelos con transmisión manual**

Cuando disminuya la velocidad del motor, intente seleccionar una marcha inferior.

Cuando aumente la velocidad del motor, intente seleccionar una marcha superior.

Puede mantener la velocidad establecida si cambia de marcha dentro de cinco segundos.

## ■ Programación de la velocidad del vehículo

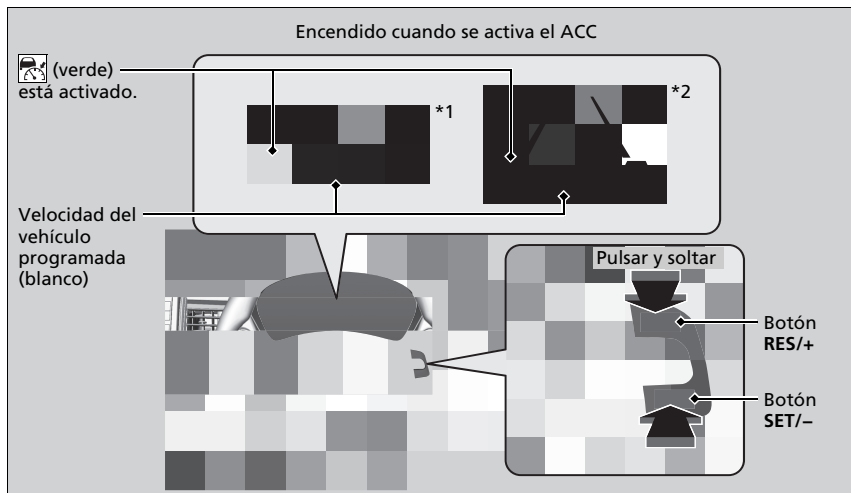

Levante el pie del pedal y pulse el botón **RES/+** o **SET/-** cuando alcance la velocidad deseada. En el momento en que suelta el botón, la velocidad queda programada y se activa el ACC.

\*1: Modelos con medidor tipo A

\*2: Modelos con medidor tipo B

## » Programación de la velocidad del vehículo

### Modelos de México

Puede cambiar las mediciones de velocidad programada que se muestran en la interfaz de información al conductor entre km/h y mph.

▶ **Velocímetro** P. 116

▶ **Ajustes** P. 129, 152

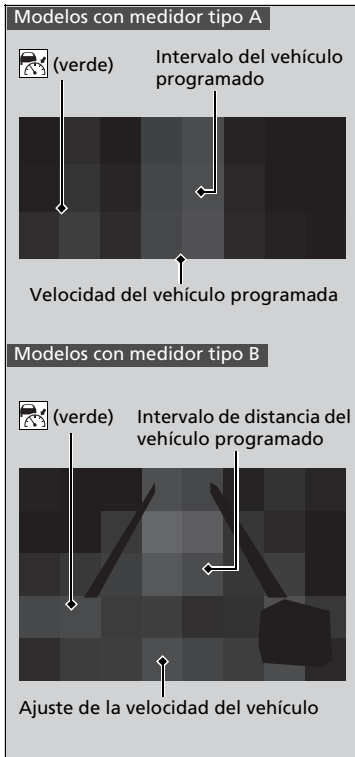

Cuando el ACC comienza a funcionar, el icono del vehículo, las barras de intervalo y la velocidad programada aparecen en el indicador.

## ■ En funcionamiento

### ■ Hay un vehículo delante

El ACC controla si el vehículo que circula delante entra dentro del alcance del ACC. Si se detecta un vehículo dentro del alcance, el sistema ACC mantiene la velocidad del vehículo o lo desacelera para mantener la distancia de seguimiento programada con respecto al vehículo que le precede.

➔ Para programar o cambiar la distancia de seguimiento P. 342

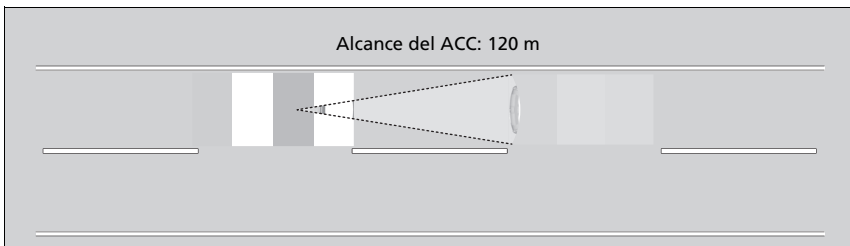

## ☞ En funcionamiento

Si el vehículo que va delante reduce la velocidad de forma abrupta, o si otro vehículo se cuela delante de usted, sonará un aviso y aparecerá un mensaje en la interfaz de información del conductor.

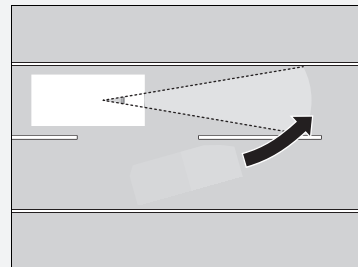

Pise el pedal del freno y mantenga una distancia adecuada con el vehículo de delante.

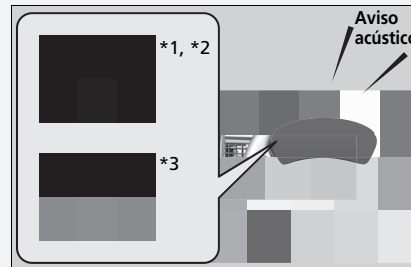

\*1: Modelos de Latinoamérica con volante a la izquierda  
\*2: Modelos de Filipinas, Laos, Camboya y Birmania  
\*3: Modelos para otros países

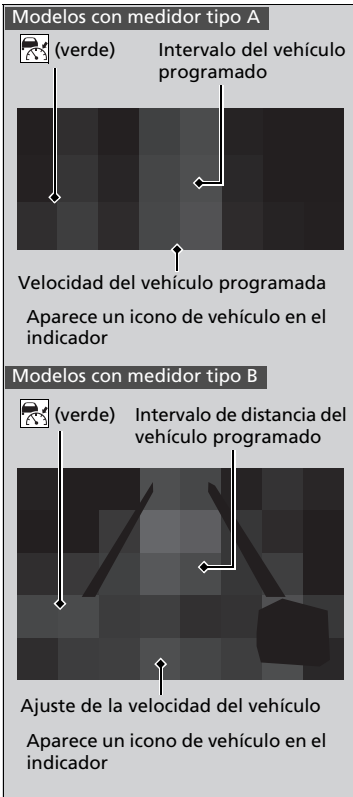

Cuando un vehículo con una velocidad inferior a que tiene programada en el suyo se acerca por delante o se cruza delante y la cámara lo detecta, su vehículo comienza a reducir la velocidad.

#### En funcionamiento

Aunque el intervalo de distancia entre su vehículo y el vehículo detectado delante sea corto, el ACC puede comenzar a acelerar su vehículo en las siguientes circunstancias:

- El vehículo que le precede va prácticamente a la misma velocidad o más rápido que el suyo.
- Un vehículo que se cruza delante va más rápido que el suyo, por lo que la distancia entre ambos vehículos aumenta gradualmente.

También puede configurar el sistema para que suene el aviso acústico al detectar un vehículo delante que entra y sale del área de detección del ACC.

Se puede activar y desactivar la suspensión del pitido de detección del vehículo.

➤ **Ajustes** P. 129, 152

#### Limitaciones

Puede que tenga que utilizar el freno para mantener una distancia segura al usar el ACC. Además, es posible que el ACC no funcione correctamente en ciertas condiciones.

➤ **Condiciones y limitaciones del ACC** P. 337

### ■ No hay ningún vehículo delante del suyo

#### Modelos con medidor tipo A



Aparece un icono de vehículo con un contorno de línea en el indicador.

#### Modelos con medidor tipo B



Aparece un icono de vehículo con un contorno de línea en el indicador

### ■ Cuando pisa el pedal del acelerador

Puede aumentar temporalmente la velocidad del vehículo. En este caso, no se generan alertas audibles ni visuales, aunque haya un vehículo dentro del alcance del ACC.

El ACC permanece encendido a menos que lo cancele. Una vez que suelta el pedal del acelerador, el sistema reactiva la velocidad programada.

El vehículo mantiene la velocidad programada sin que haga falta tener pisado el pedal del freno o del acelerador.

Si se había detectado previamente un vehículo por delante que impedía que su vehículo mantuviese la velocidad programada, el ACC acelera su vehículo a la velocidad programada y después la mantiene.

En una pendiente descendente pronunciada, el ACC frena para impedir una aceleración excesiva y mantener la velocidad programada. Sin embargo, la velocidad del vehículo podrá ser mayor que la velocidad programada.

### » En funcionamiento

- El ACC podría controlar temporalmente el intervalo de distancia entre su vehículo y el vehículo del carril adyacente o el entorno que rodea al vehículo según las condiciones de la carretera (p. ej., curvas) o las condiciones del vehículo (p. ej., accionamiento del volante o ubicación del vehículo en el carril).

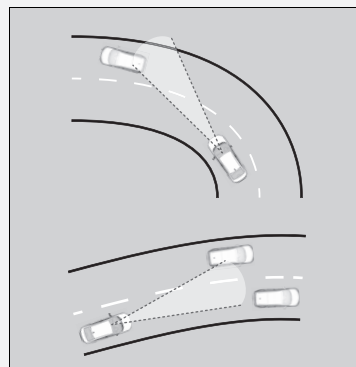

- Cuando el vehículo que va delante se aleja, por ejemplo al acceder a un área de descanso o incorporación, el ACC podría continuar manteniendo el intervalo de seguimiento programado durante un breve tiempo.

## ■ Condiciones y limitaciones del ACC

El sistema puede volver a apagarse automáticamente en determinadas condiciones. Algunos ejemplos de estas condiciones se indican a continuación. Otras condiciones pueden reducir algunas de funciones del ACC.

📷 **Cámara de vista delantera ancha** P. 366

### ■ Condiciones ambientales

- Conducir con mal clima (lluvia, niebla, nieve, etc.).
- Cambio brusco entre luz y oscuridad debido a la entrada o salida de un túnel o la sombra de árboles, edificios, etc.
- Una luz intensa se refleja en los vehículos o las superficies de la carretera.
- El agua o la nieve salpican de un vehículo que circula delante.
- Conducir de noche o en un sitio oscuro, como un túnel (debido a las condiciones de poca luz, el vehículo podría no iluminarse).
- Conducir hacia la luz del sol (por ejemplo, al amanecer o al atardecer).

### ■ Condiciones de la carretera

- Conducción en carreteras con curvas, onduladas o con pendientes.

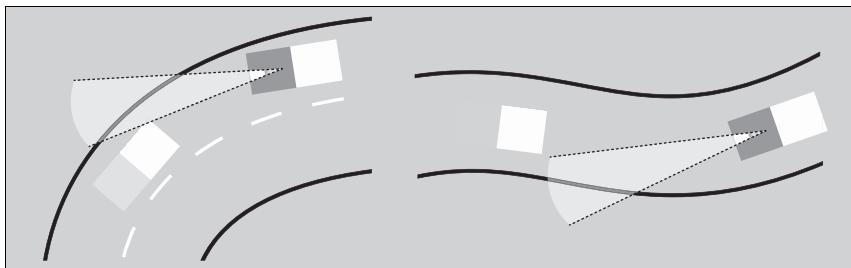

- Conducir en carreteras con baches (carreteras sin pavimentar, nevadas, etc.).
- Hay agua o charcos en la superficie de la carretera.
- El vehículo se sacude fuertemente sobre superficies irregulares de la carretera.

### ■ Condiciones del vehículo

- El vehículo se inclina debido a un equipaje pesado en el maletero o en los asientos traseros.
- Al instalar cadenas para neumáticos\*.
- La parte delantera de la cámara está cubierta por la suciedad, niebla, lluvia, barro, nieve, sellos, accesorios, etiquetas o láminas que hay en el parabrisas.
- Conducción de noche o en un lugar oscuro (p. ej. un túnel) con los faros encendidos.
- Hay restos en el parabrisas por los limpiaparabrisas.
- La luz es débil porque la suciedad cubre las lentes de los faros, o hay poca visibilidad en un lugar oscuro porque los faros no están bien ajustados.
- Una condición anómala del neumático o rueda (tamaño incorrecto, tamaño o construcción distintos, inflado incorrecto, neumático de repuesto compacto\*neumático de repuesto temporal\*, etc.).
- La suspensión se ha modificado.



■ **Ejemplos de condiciones en las que la cámara podría no detectar correctamente el vehículo que va delante**

- Un vehículo de repente cruza delante del suyo.
- La distancia entre su vehículo y el vehículo de delante es demasiado corta.
- Cuando el vehículo que va delante se confunde con el fondo, lo que evita que el sistema pueda reconocerlo.
- Los faros del vehículo que va delante se encienden por un lado o no se encienden en un lugar oscuro.

■ **Ejemplos de condiciones en las que el sistema podría no funcionar correctamente**

- Un vehículo de delante se detiene y hay mucha diferencia de velocidad entre su vehículo y el que va delante.
- Cuando el vehículo que va delante disminuye la velocidad de repente.
- El vehículo precedente es un vehículo de tres ruedas\* u otro vehículo con forma especial.
- Cuando un vehículo es más bajo por la parte trasera que la delantera, como los camiones que no transportan equipaje o un vehículo estrecho.

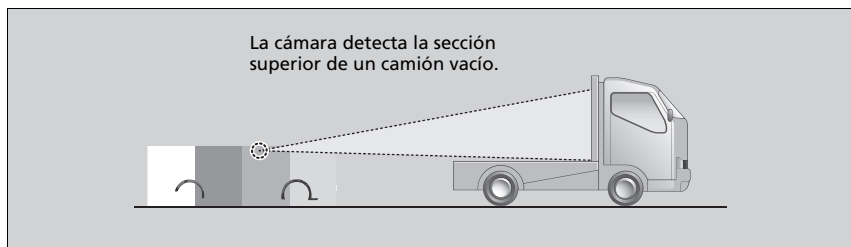

- Cuando el vehículo que va delante circula por un borde del carril.
- Cuando el vehículo que va delante es estrecho, como una moto.
- Cuando la distancia mínima al suelo de un vehículo delante del suyo es muy alta.

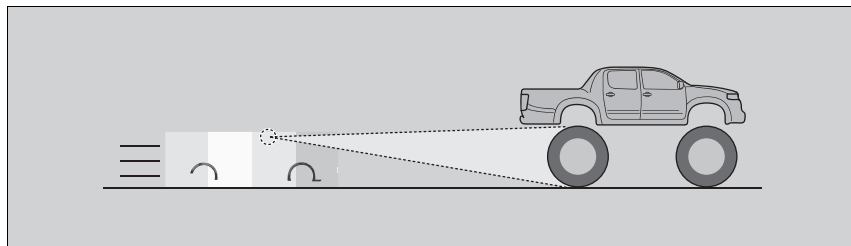

- Cuando la cámara no puede identificar correctamente la forma del vehículo que va delante.

## ■ Ajuste de la velocidad del vehículo

Aumente o reduzca la velocidad del vehículo utilizando los botones **RES/+** o **SET/-** del volante.

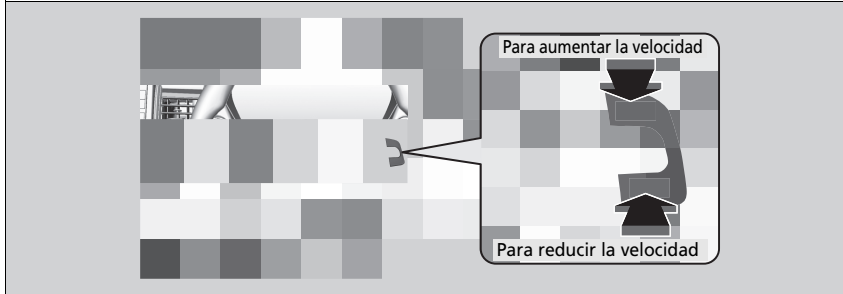

- Cada vez que pulsa el botón **RES/+** o **SET/-**, la velocidad del vehículo aumenta o disminuye en 1 km/h de forma acorde.
- Si mantiene el botón **RES/+** o **SET/-** pulsado, la velocidad del vehículo aumenta o disminuye en aproximadamente 10 km/h de forma acorde.

## ▣ Ajuste de la velocidad del vehículo

Si el vehículo detectado delante marcha a una velocidad menor que la suya programada mayor, el ACC puede no acelerar su vehículo. Esto permite mantener la distancia programada entre su vehículo y el vehículo que le precede.

Cuando pisa el pedal del acelerador y pulsa y suelta el botón **RES/+** o **SET/-**, se programa la velocidad actual del vehículo.

## ■ Para programar o cambiar la distancia de seguimiento

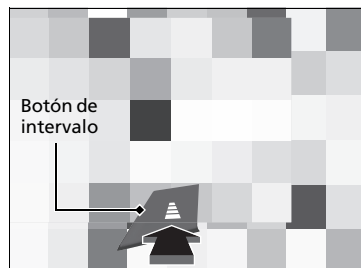





Pulse el botón de intervalo para cambiar el intervalo de distancia de seguimiento del ACC.

Cada vez que pulse el botón, la configuración del intervalo de distancia de seguimiento (intervalo de distancia detrás de un vehículo detectado delante del suyo) alterna entre las distancias de seguimiento corta, media, larga y extralarga.

Determine el ajuste de distancia de seguimiento más adecuado en función de sus condiciones de conducción específicas. Asegúrese de cumplir los requisitos de distancia de seguimiento establecidos por la normativa local.

Cuanto mayor sea la velocidad de seguimiento del vehículo, mayor será la distancia de seguimiento corta, media, larga o extralarga. Vea los siguientes ejemplos como referencia.

Distancia		Cuando la velocidad programada es:	
		80 km/h	104 km/h
Cercano		26,6 metros 1,2 s	33,7 metros 1,2 s
Mediana		34,6 metros 1,6 s	44,9 metros 1,6 s
Alejado		44,0 metros 2,0 s	57,1 metros 2,0 s
Extralarga		53,6 metros 2,4 s	70,0 metros 2,4 s

☒ Para programar o cambiar la distancia de seguimiento

El conductor debe mantener siempre una distancia de frenado suficiente con el vehículo que le precede, así como tener en cuenta que las distancias o tiempos mínimos dependen del código de circulación local y que es su responsabilidad respetar dichas leyes.

## ■ Cancelación

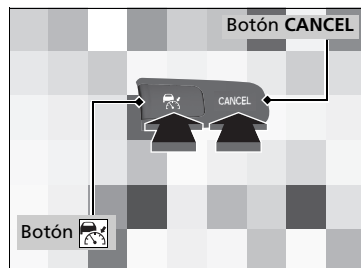

Para cancelar el ACC, lleve a cabo cualquiera de las siguientes acciones:

- Pulse el botón **CANCEL**.
  - ▶ El indicador (verde) del indicador cambia al indicador (blanco).
- Pulse el botón .
- Pulse el botón (verde) se apaga.
- Pise el pedal del freno mientras el vehículo se está moviendo hacia adelante.
  - ▶ El indicador (verde) del indicador cambia al indicador (blanco).

### Modelos con transmisión manual

- Pise el pedal de embrague durante cinco segundos como mínimo.
  - ▶ El indicador (verde) del indicador cambia al indicador (blanco).

## » Cancelación

Reactivación de la velocidad programada previamente: Después de cancelar el ACC, puede activarlo con la última velocidad programada mostrada en el indicador (gris) pulsando el botón **RES/+**.

Al desactivar el ACC pulsando el botón **CANCEL** o pisando el pedal de freno, la última velocidad programada se muestra en gris en el indicador.

Al pulsar el botón **RES/+**, el ACC se activa con la velocidad mostrada.

Si se muestra el indicador (blanco) y pulsa el interruptor **RES/+**, pero no aparece ninguna velocidad anterior programada (en gris), la velocidad se establecerá con la velocidad actual del vehículo.

### ■ Cancelación automática

Cuando el ACC se cancela automáticamente, suena el aviso acústico y aparece un mensaje en la interfaz de información al conductor. Cualquiera de las siguientes condiciones puede causar la cancelación automática del ACC:

- Mal clima (lluvia, niebla, nieve, etc.)
- No se puede detectar el vehículo delante del suyo.
- Se detecta una condición anormal en los neumáticos, o los neumáticos patinan.
- Conduce por una carretera montañosa, o por un camino todo terreno durante periodos extensos.
- Movimiento abrupto del volante.
- Cuando se activa el ABS, el VSA o el CMBS.
- Cuando se enciende el indicador del sistema VSA.
- Cuando aplica manualmente el freno de estacionamiento.
- Cuando la velocidad del vehículo es inferior a 25 km/h.
- El agua o la nieve salpican de un vehículo que circula delante.
- Conducir hacia la luz del sol (por ejemplo, al amanecer o al atardecer).
- Cuando el vehículo detectado dentro del alcance del ACC está demasiado cerca de su vehículo.
- Al acelerar rápidamente.
- La parte delantera de la cámara está cubierta porque en el parabrisas hay suciedad, niebla, lluvia, barro, nieve, sellos, accesorios, etiquetas o láminas.
- El vehículo está cargado con equipaje pesado en el maletero o en los asientos traseros.
- Al pasar a través de un espacio oscuro, como un túnel.
- Cuando el indicador (rojo) del freno de estacionamiento y del sistema de frenos se enciende.
- El vehículo ha aplicado varias veces los frenos para mantener la velocidad programada (por ejemplo, están bajando una pendiente larga).
- Cuando el sistema no detecta ninguna acción de conducción del conductor durante un tiempo con el LKAS también activado.

#### Cancelación

##### Modelos con medidor tipo A



(blanco)



Última velocidad programada (gris)

##### Modelos con medidor tipo B

Última velocidad programada (gris)



(blanco)

La velocidad programada no se puede establecer ni reanudar si el ACC se ha apagado con el botón . Pulse el botón  para activar el sistema, y, a continuación, programe la velocidad deseada.

Cuando la velocidad del vehículo es inferior a 30 km/h no se puede reanudar.

#### Modelos con transmisión manual

- Si ignora la señal de cambio ascendente o descendente que aparece en el indicador, se cancelará el ACC transcurridos unos 10 segundos.
- El régimen del motor alcanza la zona roja del tacómetro.
- El régimen del motor es inferior a 1.000 rpm.
- Cambia temporalmente a punto muerto cuando cambia de una marcha superior a una inferior.
- Cuando la transmisión se cambia a **N** sin pisar el pedal de embrague.



## Sistema de asistencia de permanencia en carril (LKAS)

### Excepto modelos de México

Proporciona asistencia a la dirección para ayudar a mantener el vehículo en el centro de un carril detectado y proporciona avisos táctiles, acústicos y visuales si se detectan desviaciones fuera del carril.

### Modelos de México

Proporciona asistencia a la dirección para ayudar a mantener el vehículo en el centro de un carril detectado y emite alertas táctiles y visuales si se detecta que el vehículo se está saliendo de su carril.

### ❖ Sistema de asistencia de permanencia en carril (LKAS)

#### Recordatorios de seguridad importantes

El sistema LKAS está diseñado solo para su comodidad. No es un sistema de conducción autónoma y siempre se requiere el control y la atención del conductor. El sistema no funciona si quita las manos del volante o deja de dirigir el vehículo.

El LKAS es adecuado para su uso en autopistas o carreteras con doble carril.

No coloque objetos en el panel de instrumentos. Los objetos pueden reflejarse en el parabrisas e impedir una detección correcta de los carriles de circulación.

El LKAS solo avisa al usuario cuando se detecta una salida de carril sin que se haya hecho uso de los intermitentes. El LKAS puede no detectar todas las marcas de carril o salidas de carril; la precisión varía según la climatología, la velocidad y estado de las marcas.

Siempre es responsabilidad del usuario manejar el vehículo con seguridad y evitar las colisiones.

El LKAS quizá no funcione como se ha diseñado al circular con atascos de tráfico (paradas y arranques continuos) o en carreteras con curvas cerradas.

Puede leer la información de manejo de la cámara equipada con este sistema.

➤ **Cámara de vista delantera ancha** P. 366

El LKAS puede no funcionar correctamente o puede funcionar de forma incorrecta en ciertas condiciones:

➤ **Condiciones y limitaciones del LKAS** P. 356

■ **Asistencia a la dirección**  
El sistema aplica par a la dirección para mantener el vehículo entre las líneas de carril izquierda y derecha. El par aplicado se hace más fuerte a medida que el vehículo se acerca a cualquiera de las líneas de carril.

■ **Cámara de vista delantera ancha**  
Controla las líneas de carril

**Excepto modelos de México**

■ **Alertas táctiles, audibles y visuales**  
Vibraciones rápidas del volante, una alerta audible y una pantalla de advertencia alertan de que el vehículo se está saliendo de un carril detectado.

**Modelos de México**

■ **Alertas táctiles y visuales**  
Vibraciones rápidas en el volante y una alerta visual le advierte de que el vehículo se está desviando de un carril detectado.

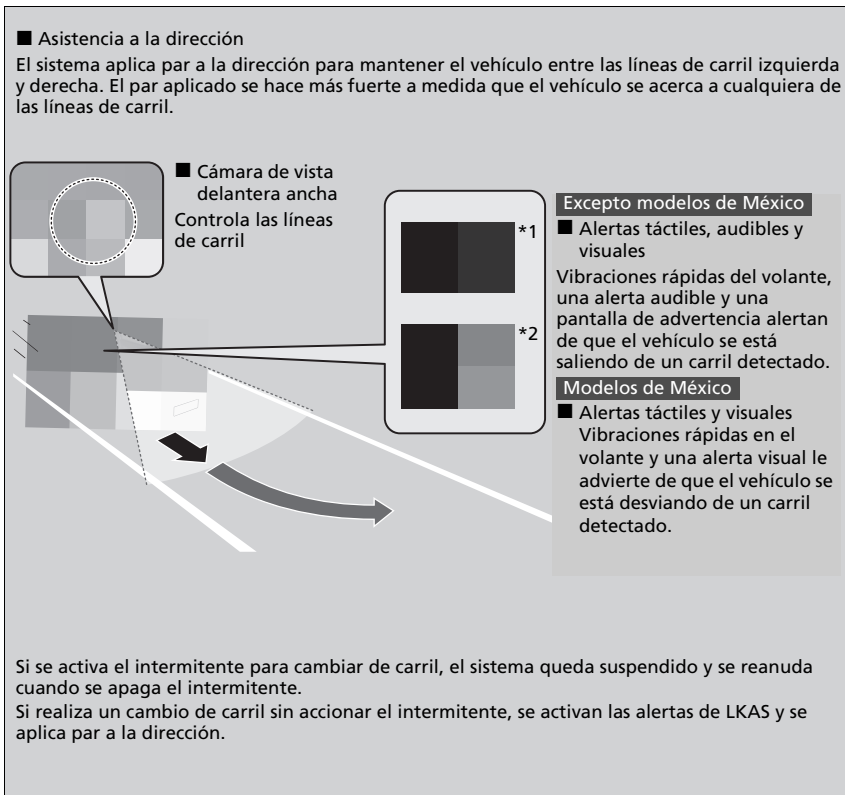

Si se activa el intermitente para cambiar de carril, el sistema queda suspendido y se reanuda cuando se apaga el intermitente.  
Si realiza un cambio de carril sin accionar el intermitente, se activan las alertas de LKAS y se aplica par a la dirección.

\*1 : Modelos con medidor tipo A

\*2 : Modelos con medidor tipo B

▶▶ Sistema de asistencia de permanencia en carril (LKAS)

Si no puede detectar carriles, el sistema se cancela de forma temporal. Cuando se detectan carriles, el sistema se recupera automáticamente.

## ■ Función de asistencia de permanencia en carril

Proporciona asistencia para mantener el vehículo en el centro del carril. Cuando el vehículo se acerca a una línea blanca o amarilla, la fuerza de dirección o la servodirección eléctrica se hacen más duras.

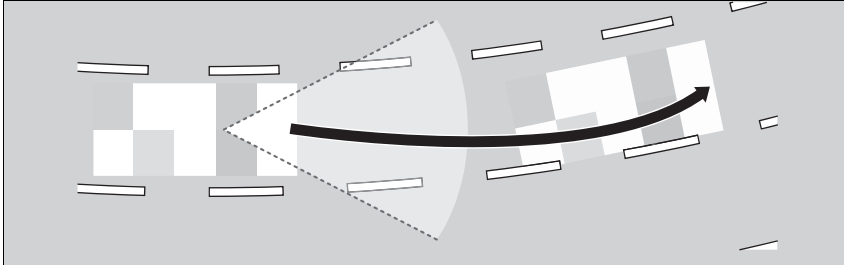

## ■ Función de advertencia de salida de carril

### Excepto modelos de México

Cuando el vehículo entra en la zona de advertencia, el LKAS le avisa con una ligera vibración del volante y avisos audibles y visuales.

### Modelos de México

Cuando el vehículo entra en la zona de advertencia, el LKAS le avisa con una ligera vibración del volante y una pantalla de advertencia.

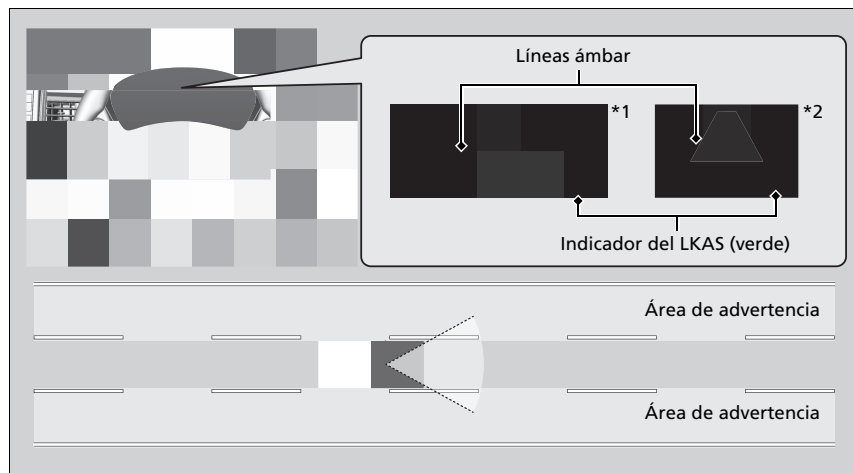

\*1 : Modelos con medidor tipo A

\*2 : Modelos con medidor tipo B

## ■ Cuándo se puede utilizar el sistema

El sistema se puede utilizar cuando se cumplen las siguientes condiciones.

- El carril por el que circula dispone de marcas de carril detectables a ambos lados y el vehículo está en el centro del carril.

### Excepto modelos de México

- El vehículo se desplaza aproximadamente a una velocidad entre 72 y 180 km/h.

### Modelos de México

- El vehículo se desplaza entre 72 y 145 km/h aproximadamente.

### Todos los modelos

- Circula por una carretera recta o ligeramente curvada.
- Los intermitentes están apagados.
- El pedal del freno no está pisado.

## ■ Cómo se activa el sistema

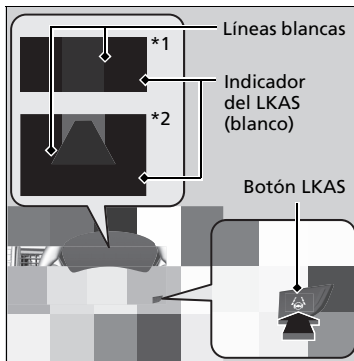

### 1. Pulse el botón de LKAS.

- ▶ El indicador de LKAS (blanco) aparece en el indicador.  
El sistema está en espera.
- ▶ Si se detectan líneas de carril, aparecen líneas blancas en el indicador.

\*1: Modelos con medidor tipo A

\*2: Modelos con medidor tipo B

## ☒ Cuándo se puede utilizar el sistema

Si el vehículo se desvía hacia la línea de carril de la izquierda o la derecha debido al par aplicado por el sistema, apague el LKAS y haga revisar el vehículo en un distribuidor.

Siga estos puntos para activar correctamente el sistema:

- Mantenga el limpiaparabrisas limpio alrededor de la cámara.
- Al limpiar el parabrisas, tenga cuidado de no aplicar limpiador de parabrisas en la lente de la cámara.
- No toque la lente de la cámara.
- No coloque ningún adhesivo en la zona alrededor de la cámara.

Si el botón del LKAS se pulsa cuando el sistema se puede usar, el LKAS se activa sin estar en espera.

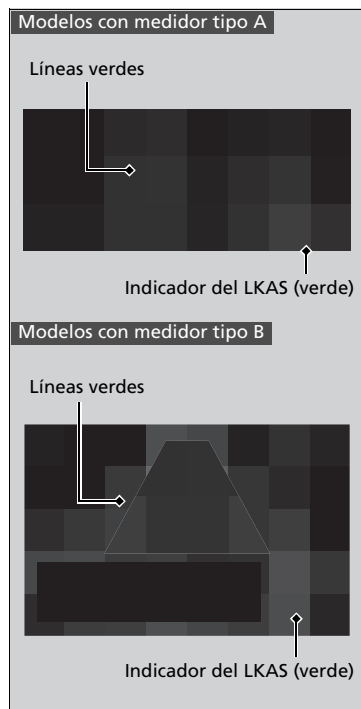

2. Mantenga el vehículo cerca del centro del carril durante la conducción.

- El indicador de LKAS cambia de blanco a verde y las líneas blancas cambian a verde cuando el sistema empieza a funcionar tras detectar las marcas derecha e izquierda del carril.

## ■ Cancelación

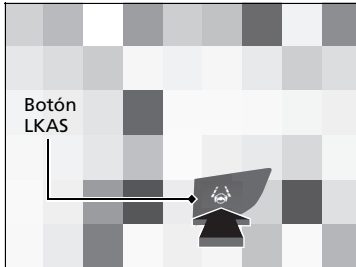

Pulse el botón de LKAS.

El LKAS se desactiva cada vez que detiene el motor, aunque lo hubiera activado la última vez que utilizó el vehículo.

**Modelos con medidor tipo A**

Líneas blancas



Indicador del LKAS (blanco)

**Modelos con medidor tipo B**

Líneas blancas

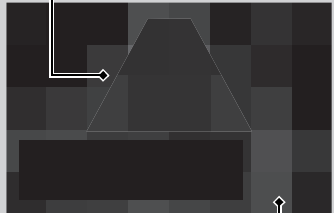

Indicador del LKAS (blanco)

Cuando se suspende el LKAS, las líneas verdes del indicador cambian blancas o desaparecen, y suena el aviso acústico (si está activado).

■ **El funcionamiento del sistema se suspende si:**

- La velocidad del vehículo se reduce aproximadamente a 64 km/h o menos.
  - Al aumentar la velocidad del vehículo a aproximadamente 72 km/h o más se reanuda el LKAS.
- Pise el pedal del freno.
  - El LKAS se reanuda y comienza a detectar de nuevo las líneas de carril al soltar el pedal del freno.
- El vehículo circula a la derecha o a la izquierda del carril.

►► El funcionamiento del sistema se suspende si:

Puede cambiar la configuración del LKAS. Se puede activar y desactivar la suspensión del pitido de LKAS.

🔧 **Ajustes** P. 129, 152



■ **El LKAS se suspende automáticamente cuando:**

- El sistema no puede detectar líneas de carril.
- Se gira rápidamente el volante.
- El usuario deja de dirigir el vehículo.
- Al circular por una curva cerrada.

**Excepto modelos de México**

- Al conducir a una velocidad superior a aproximadamente 185 km/h.

**Modelos de México**

- Al circular a una velocidad superior a 150 km/h aproximadamente.

**Todos los modelos**

- Al entrar en funcionamiento los sistemas ABS o VSA.

Una vez que desaparecen estas condiciones, el LKAS se reanuda automáticamente.

■ **El LKAS se cancela automáticamente cuando:**

En los siguientes casos, las líneas de carril podrían desaparecer del indicador, sonar el aviso acústico y el LKAS podría cancelarse automáticamente:

- La temperatura de la cámara es extremadamente alta.
- Cuando la cámara detrás del espejo retrovisor, o el área alrededor de la cámara, incluido el parabrisas, se ensucian.

## ■ Condiciones y limitaciones del LKAS

El sistema puede no detectar las marcas de carril y, por lo tanto, no mantener el vehículo en el centro del carril, bajo ciertas condiciones, que incluyen las siguientes:

### ■ Condiciones ambientales

- Hay poco contraste entre las líneas de carril y la superficie de la carretera.
- Conducir con mal clima (lluvia, niebla, nieve, etc.).
- Al conducir por carreteras con nieve o mojadas.
- Conducir hacia la luz del sol (por ejemplo, al amanecer o al atardecer).
- Sombras de objetos adyacentes (árboles, edificios, guardarraíles, vehículos, etc.) paralelas a las líneas blancas (o amarillas).
- Cambio brusco entre luz y oscuridad debido a la entrada o salida de un túnel o la sombra de árboles, edificios, etc.
- Conducir de noche o en un sitio oscuro, como un túnel (debido a las condiciones de poca luz, las líneas de carril o la superficie de la carretera podrían no iluminarse).
- La distancia entre su vehículo y el vehículo de delante es demasiado corta, y las líneas de carril y la superficie de la carretera no son visibles.
- Luz fuerte reflejada en la carretera.

### ■ Condiciones de la carretera

- Al conducir por una carretera con marcas de carril temporales.
- Marcas de carril apenas visibles, múltiples o variadas sobre la carretera debido a la reparación de la carretera o a marcas de carril antiguas.

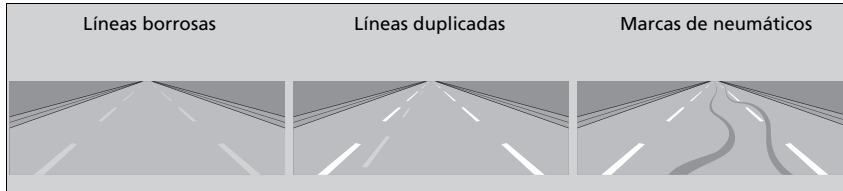

- La carretera tiene líneas de cruce, uniones, p. ej., en una intersección o cruce.
- Las marcas de carril son muy estrechas, anchas o de anchura variable.



- Parte de las marcas de carril están ocultas por un objeto, como un vehículo.
- Carretera empinada o cuando el vehículo se acerca a la cima de una colina.
- El vehículo se sacude fuertemente sobre superficies irregulares de la carretera.
- Cuando se reconocen objetos situados en la carretera (bordillos, guardarrailes, tendidos eléctricos) como líneas blancas (o amarillas).
- Circulación por carreteras en mal estado o sin pavimentar, o sobre superficies llenas de baches.

- Al conducir por carreteras con líneas de carril dobles.
- Al conducir por carreteras con nieve o resbaladizas.
- El pavimento está parcialmente visible por la nieve o por charcos en la carretera.
- Hay agua o charcos en la superficie de la carretera.
- Las líneas blancas (o amarillas) no se reconocen correctamente por las condiciones de la carretera, como curvas, giros o pendientes.
- Al conducir por carreteras sin asfaltar o con baches.
- Al pasar por un cruce.

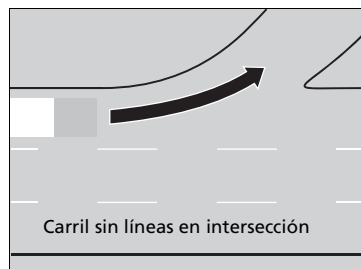

### ■ Condiciones del vehículo

- La luz es débil porque la suciedad cubre las lentes de los faros, o hay poca visibilidad en un lugar oscuro porque los faros no están bien ajustados.
- La parte delantera de la cámara está cubierta porque en el parabrisas hay suciedad, niebla, lluvia, barro, nieve, sellos, accesorios, etiquetas o láminas.
- Conducción de noche o en un lugar oscuro (p. ej. un túnel) con los faros encendidos.
- Hay restos en el parabrisas por los limpiaparabrisas.
- Una condición anómala del neumático o rueda (tamaño incorrecto, tamaño o construcción distintos, inflado incorrecto, neumático compacto de repuesto\*, neumático temporal de repuesto\*, etc.).
- El vehículo se inclina debido a un equipaje pesado en el maletero o en los asientos traseros.
- La suspensión se ha modificado.
- Al instalar cadenas para neumáticos\*.

\* No disponible en todos los modelos

## Sistema de notificación de salida del coche delantero\*

Le informa con alertas visuales y acústicas cuando su vehículo se detiene incluso si el vehículo que circula delante ha empezado a moverse.

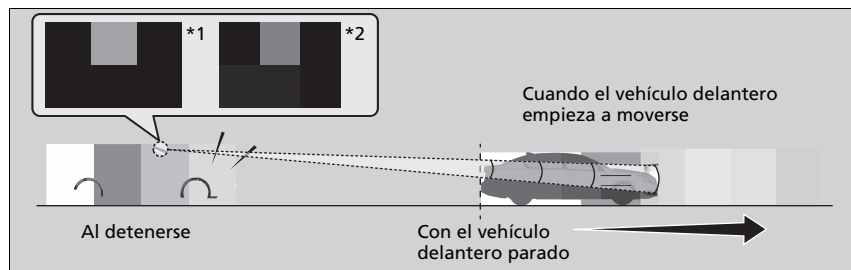

▶▶ Sistema de notificación de salida del coche delantero\*

### ⚠ ADVERTENCIA

El sistema de notificación de salida del coche delantero es un sistema suplementario que ofrece asistencia a la conducción. No es un sistema que le informe si es seguro iniciar la conducción.

Un uso incorrecto del sistema puede provocar un colisión.

Confirme siempre visualmente la seguridad del entorno antes de conducir el vehículo y mantenga un intervalo de seguimiento seguro durante la conducción.

Puede leer la información de manipulación de la cámara equipada con este sistema.

▶ **Cámara de vista delantera ancha** P. 366

Como otros sistemas de asistencia, este sistema podría no funcionar bien según el clima, las condiciones ambientales, etc.

\*1 : Modelos con medidor tipo A

\*2 : Modelos con medidor tipo B

\* No disponible en todos los modelos

## ■ Funcionamiento del sistema

El sistema detecta un vehículo parado delante del suyo, si los vehículos están separados 10 m y ambos se han parado durante un tiempo. Si el vehículo detectado se mueve pero el suyo no, el sistema se activará.

### Modelos con transmisión variable continua

■ **Cuando la palanca de cambios está en** **D** o **S**

El sistema funcionará cuando se pise el pedal del freno.

■ **Cuando la palanca de cambios está en** **N**

El sistema funcionará cuando se detenga el vehículo, se pise el pedal del freno o el freno de estacionamiento esté en funcionamiento.

### Modelos con transmisión manual

■ **Cuando la posición del cambio se encuentra en una marcha distinta de** **R**

El sistema funcionará cuando se pise el pedal del freno o el freno de estacionamiento esté en funcionamiento.

Puede elegir dos modos de sincronización de funcionamiento del sistema: **Normal** y **Early**.

➤ **Ajustes** P. 129, 152

En el modo **Normal**, el sistema se pone en marcha cuando el vehículo que tiene delante se ha movido unos 3 m desde donde estaba parado.

En el modo **Early**, el sistema se pone en marcha en cuando se detecta movimiento.

## ⌘ Sistema de notificación de salida del coche delantero\*

Puede desactivar el sistema de notificación de salida del coche delantero.

➤ **Ajustes** P. 129, 152

El sistema de notificación de salida del coche delantero no se activará si el indicador del control de crucero adaptativo (ACC) está encendido.

➤ **Control de crucero adaptativo (ACC)** P. 329

## ■ Cuando se activa el sistema

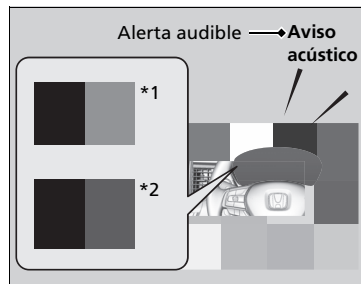

Cuando el sistema se activa, suena el aviso acústico y aparece un mensaje en la interfaz de información del conductor.

\*1 : Modelos con medidor tipo A

\*2 : Modelos con medidor tipo B



## ■ Limitaciones y condiciones del sistema de notificación de salida del coche delantero

En las siguientes condiciones el sistema podría no activarse independientemente de si el vehículo delante del suyo empieza a moverse.

### ■ Condiciones ambientales

- Conducir con mal clima (lluvia, niebla, nieve, etc.).
- El agua o la nieve salpican de un vehículo que circula delante.
- Cambio brusco entre luz y oscuridad debido a la entrada o salida de un túnel o la sombra de árboles, edificios, etc.
- Una luz intensa se refleja en los vehículos o las superficies de la carretera.
- Conducir de noche o en un sitio oscuro, como un túnel (debido a las condiciones de poca luz, el vehículo podría no iluminarse).
- Conducir hacia la luz del sol (por ejemplo, al amanecer o al atardecer).

### ■ Condiciones de la carretera

- Conducción en carreteras con curvas, onduladas o con pendientes o justo después de girar a la izquierda o derecha.

### ■ Condiciones del vehículo

- El vehículo se inclina debido a un equipaje pesado en el maletero o en los asientos traseros.
- El vehículo se detiene durante un corto período de tiempo.
- La parte delantera de la cámara está cubierta porque en el parabrisas hay suciedad, niebla, lluvia, barro, nieve, sellos, accesorios, etiquetas o láminas.
- Conducir de noche o en un lugar oscuro (p. ej. un túnel) con los faros encendidos.
- Hay restos en el parabrisas por los limpiaparabrisas.
- La luz es débil porque la suciedad cubre las lentes de los faros, o hay poca visibilidad en un lugar oscuro porque los faros no están bien ajustados.
- Una condición anómala del neumático o rueda (tamaño incorrecto, tamaño o construcción distintos, inflado incorrecto, neumático de repuesto compacto\*neumático de repuesto temporal\*, etc.).
- La suspensión se ha modificado.

### ■ Ejemplos de condiciones en las que la cámara podría no detectar correctamente el vehículo que va delante

- El vehículo de enfrente solo se detiene durante un corto período de tiempo.
- La distancia entre su vehículo y el vehículo de delante es demasiado corta.
- El vehículo que va delante se mueve muy lento.
- El vehículo delantero da la vuelta de repente o gira a la izquierda o derecha.
- El vehículo delantero se confunde con el entorno y no se puede detectar.
- El vehículo delantero solo tiene una o ninguna de sus luces traseras encendidas.

■ **Ejemplos de otras limitaciones para la detección**

- Hay un peatón, una bicicleta, una moto u otro vehículo con forma especial delante del suyo.
- Otro vehículo, peatón o bicicleta se cruza entre su vehículo y el que va delante.
- El vehículo delante del suyo no está justo en frente.

■ **Ejemplos de otras limitaciones para el funcionamiento del sistema**

- La cámara no puede detectar correctamente la forma del vehículo que va delante.
- El vehículo delantero tiene una distancia al suelo muy alta.
- El vehículo delantero, como un camión sin remolque, tiene la parte trasera más pequeña que la delantera.

## Cámara de vista delantera ancha

La cámara, utilizada en sistemas como el sistema de frenado de mitigación de colisión (CMBS), el sistema de mitigación de salida de carretera, el control de cruceo adaptativo (ACC), el sistema de asistencia de permanencia en carril (LKAS), el sistema de notificación de salida del coche delantero\* y el sistema de luces de carretera automáticas, está diseñada para detectar un objeto que activa cualquiera de estos sistemas y pone en marcha sus funciones.

### Ubicación de la cámara y consejos de manipulación

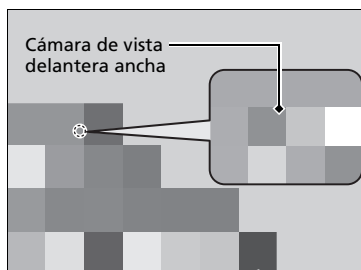

Esta cámara se encuentra ubicada detrás del espejo retrovisor.

Para reducir la posibilidad de que las altas temperaturas del interior hagan que el sistema de detección de la cámara se apague, cuando estacione, busque una zona con sombra o sitúe la parte delantera del vehículo lejos de la luz solar. Si utiliza un parasol reflejante, no deje que cubra la carcasa de la cámara. Cubrir la cámara puede hacer que el calor se concentre en ella.

### ⌘ Cámara de vista delantera ancha

Nunca aplique películas ni pegue objetos en el parabrisas, el cofre ni la rejilla frontal que puedan obstaculizar el campo de visión de la cámara y ocasionar el funcionamiento anómalo del sistema.

Los daños, muescas y otros daños en el parabrisas, dentro del campo de visión de la cámara, puede hacer que el sistema funcione de manera anormal. Si ocurre esto, se recomienda sustituir el parabrisas por uno genuino de Honda de repuesto. Incluso las reparaciones de menor importancia dentro del campo de visión de la cámara o la instalación de un parabrisas de repuesto de postventa también puede hacer que el sistema funcione de manera anormal.

Después de sustituir el parabrisas, haga que un distribuidor recalibre la cámara. Es necesaria una calibración adecuada de la cámara para que el sistema funcione correctamente.

No coloque ningún objeto sobre el tablero de instrumentos. Puede reflejarse en el parabrisas e impedir que el sistema detecte correctamente las líneas de carril.

### » Cámara de vista delantera ancha

Si aparece el mensaje **Some driver assist systems cannot operate: Camera temperature too high<sup>1</sup>/Algunos sistemas de asistencia al conductor no puede operar: Temperatura de la Cámara Demasiada Alta<sup>2</sup>**:

- Utilice el sistema de aire acondicionado para enfriar el interior y, si es necesario, también el modo de desempañado con el flujo de aire dirigido hacia la cámara.
- Empiece a conducir el vehículo para bajar la temperatura del parabrisas, lo que enfriará la zona alrededor de la cámara.

#### Modelos con medidor tipo A

Si aparece el mensaje **Some driver assist system cannot operate: Clean front windshield or poor viewing condition<sup>3, \*4</sup>/Some driver assist systems cannot operate: Clean front windscreen or poor viewing condition<sup>5</sup>**:

- Estacione el vehículo en un lugar seguro y limpie el parabrisas. Limpie el parabrisas si está sucio. Si el mensaje no desaparece tras conducir un tiempo, pida al distribuidor que revise el vehículo.

#### Modelos con medidor tipo B

Si aparece el mensaje **Algún sistema asistente al conductor no opera Limpie el parabrisas o lo que impide la visualización<sup>3, \*4</sup>/Algún sistema asistente al conductor no opera Limpie el parabrisas o lo que impide la visualización<sup>5</sup>**:

- Estacione el vehículo en un lugar seguro y limpie el parabrisas. Limpie el parabrisas si está sucio. Si el mensaje no desaparece tras conducir un tiempo, pida al distribuidor que revise el vehículo.

\*1: Modelos con medidor tipo A

\*2: Modelos con medidor tipo B

\*3: Modelos de Latinoamérica con volante a la izquierda

\*4: Modelos de Filipinas, Laos, Camboya y Birmania

\*5: Modelos para otros países

## Sistema de frenos

### ■ Freno de estacionamiento

Utilice el freno de estacionamiento para mantener el vehículo parado cuando está estacionado.

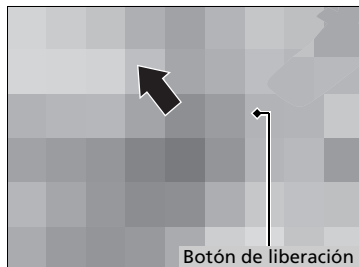

#### Aplicación:

Tire de la palanca hacia arriba hasta el tope sin pulsar el botón de liberación.

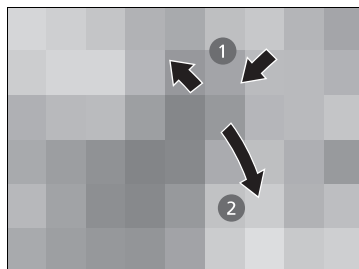

#### Liberación:

1. Tire un poco de la palanca y mantenga pulsado el botón de liberación.
2. Baje la palanca del todo y suelte el botón.

### » Freno de estacionamiento

#### AVISO

Suelte el freno de estacionamiento por completo antes de iniciar la marcha. El eje y los frenos traseros pueden resultar dañados si conduce con el freno de estacionamiento aplicado.

Si inicia la marcha sin haber liberado por completo el freno de estacionamiento, sonará un aviso acústico como advertencia y aparecerá el mensaje **Release parking brake**<sup>\*1</sup>/**Soltar freno de mano**<sup>\*2</sup> en la interfaz de información del conductor\*.

Aplique siempre el freno de estacionamiento cuando estacione el vehículo.

\*1: Modelos con medidor tipo A

\*2: Modelos con medidor tipo B

\* No disponible en todos los modelos

## Freno de pie

### Modelos de Malasia y Vietnam con llantas de 16 pulgadas

El vehículo está equipado con frenos de disco en las cuatro ruedas.

La asistencia al vacío ayuda a reducir el esfuerzo necesario para pisar el pedal de freno.

### Otros modelos

El vehículo está equipado con frenos de disco en las ruedas delanteras y de tambor en las traseras.

La asistencia al vacío ayuda a reducir el esfuerzo necesario para pisar el pedal de freno.

### Todos los modelos

El sistema de asistencia al frenado aumenta la fuerza de frenado aplicada cuando se pisa el pedal de freno con fuerza en una situación de emergencia. El sistema de frenos antibloqueo (ABS) ayuda a mantener el control de la dirección cuando se frena con mucha fuerza.

► **Sistema de asistencia al frenado** P. 371

► **Sistema de frenos antibloqueo (ABS)** P. 370

## ►► Freno de pie

Compruebe los frenos después de haber conducido en lugares con mucha agua o por carreteras inundadas. Si es necesario, seque los frenos pisando ligeramente el pedal de freno varias veces.

Si escucha un ruido de fricción metálica continuo al aplicar los frenos, es necesario sustituir las pastillas de freno. El vehículo debe ser inspeccionado en un distribuidor.

Si se utiliza el pedal de freno constantemente al bajar una pendiente prolongada se acumula calor, lo que reduce la eficacia de los frenos. Aplique el freno motor; para ello, retire el pie del pedal del acelerador y cambie a una posición de marcha/velocidad más baja. En los modelos con transmisión manual, utilice una marcha inferior para que aumente el efecto de freno motor.

No apoye el pie en el pedal de freno mientras conduce, ya que se aplicarán los frenos ligeramente y esto provocará la pérdida de eficacia de los mismos con el tiempo, así como la reducción de la vida útil de las pastillas. Además, confundirá a los conductores que circulan por detrás.

## Sistema de frenos antibloqueo (ABS)

### ■ ABS

Le ayuda a evitar que las ruedas se bloqueen y a mantener el control de la dirección accionando los frenos con mucha más rapidez de la que usted es capaz.

El sistema de distribución electrónica de la potencia de frenado (EBD), que forma parte del ABS, equilibra además la distribución de la potencia de frenado entre las ruedas delanteras y las traseras en función de la carga del vehículo.

No debe en ningún caso pisar repetidamente el pedal de freno. Para que el ABS haga el trabajo por usted, mantenga siempre una presión firme y constante en el pedal de freno. Esto se denomina en ocasiones “pisar con fuerza y controlar la dirección”.

### ■ Funcionamiento del ABS

El pedal de freno puede vibrar ligeramente cuando el ABS está en funcionamiento. Pise el pedal del freno y manténgalo pisado firmemente. Si el piso está seco, necesitará pisar el pedal de freno con mucha fuerza para que se active el ABS. Sin embargo, puede sentir que el ABS se activa de inmediato si intenta detener el vehículo cuando circula por nieve o hielo.

El ABS podría activarse al pisar el pedal de freno durante la conducción:

- Carreteras húmedas o cubiertas de nieve.
- Suelos asfaltados con piedra.
- Carreteras con superficies irregulares, como baches, grietas, zanjas, etc.

Si la velocidad del vehículo desciende por debajo de 10 km/h, el ABS deja de funcionar.

### ►► Sistema de frenos antibloqueo (ABS)

#### AVISO

Es posible que el ABS no funcione correctamente si se utilizan neumáticos de tipos y tamaños incorrectos.

Si se enciende el indicador **ABS** durante la conducción, puede que exista algún problema en el sistema. Aunque el frenado normal no se verá afectado, existe la posibilidad de que no funcione el ABS. El vehículo se debe inspeccionar inmediatamente en un distribuidor.

El ABS no está diseñado para reducir el tiempo ni la distancia necesarios para que se detenga el vehículo: Está diseñado para limitar el bloqueo del freno que puede producir que el automóvil patine y se pierda el control de la dirección.

En los casos siguientes, es posible que el vehículo necesite una distancia de frenado mayor que un vehículo sin ABS:

- Cuando se circula por carreteras de piso irregular o superficies en mal estado, por ejemplo con gravilla o nieve.
- Los neumáticos están equipados con cadenas\*.

Podría observarse lo siguiente con el sistema ABS:

- Ruidos del motor procedentes del compartimiento del motor cuando se aplican los frenos, o cuando se realizan las comprobaciones del sistema después de haberse arrancado el motor y mientras se acelera el vehículo.
- El pedal de freno o la carrocería vibran cuando se activa el ABS.

Estas vibraciones y ruidos son normales en los sistemas ABS y no son causa de preocupación.



## Sistema de asistencia al frenado

---

Está diseñado para prestar asistencia al conductor mediante la generación de una mayor fuerza de frenado cuando pisa el pedal de freno con fuerza en un frenado de emergencia.

### ■ Funcionamiento del sistema de asistencia al frenado

Pise el pedal de freno firmemente para obtener un frenado más potente.

Cuando se activa la asistencia al frenado, es posible que el pedal vibre un poco y que se escuche un ruido que indica su funcionamiento. Esto es normal. Siga manteniendo pisado el pedal de freno firmemente.

Excepto modelos de México

## Señal de alto de emergencia

Se activa al realizar una frenada brusca durante el manejo a 60 km/h o más para advertir a los conductores que se encuentran detrás de la frenada repentina haciendo parpadear las luces de emergencia. Esto puede ayudar a alertar a los conductores que se encuentran detrás para que tomen las medidas adecuadas para evitar una posible colisión con el vehículo.

### ■ Cuando el sistema se activa:

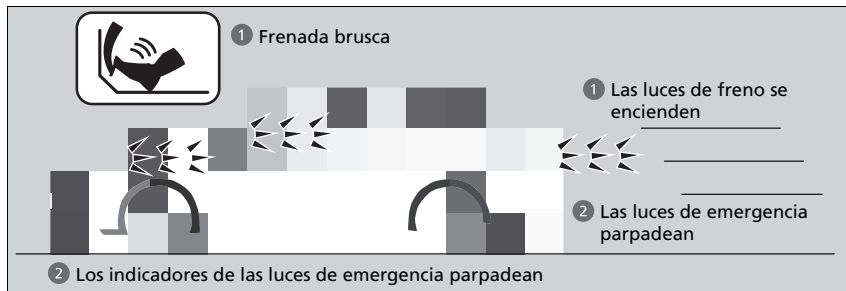

Las luces de emergencia dejan de parpadear cuando:

- Suelta el pedal de freno.
- Se desactiva el ABS.
- La velocidad de desaceleración del vehículo se modera.
- Oprime el botón de las luces de emergencia.

### » Señal de alto de emergencia

La señal de alto de emergencia no es un sistema que puede evitar una posible colisión en la parte trasera provocada por una frenada brusca. Hace parpadear las luces de emergencia cuando se produce una frenada brusca. Siempre se recomienda evitar la frenada brusca a menos que sea absolutamente necesario.

La señal de alto de emergencia no se activa cuando el botón de las luces de emergencia está oprimido.

Si el ABS deja de funcionar un cierto tiempo durante la frenada, la señal de parada de emergencia puede no activarse.

## Con el vehículo parado

1. Pise el pedal de freno firmemente.
2. Aplique el freno de estacionamiento.

### Modelos con transmisión variable continua

3. Mueva la palanca de cambios a **P**.
4. Apague el motor.

### Modelos con transmisión manual

3. Mueva la palanca de cambios a **N**.
4. Apague el motor y mueva la palanca de cambios a **R** o **1**.

Accione el freno de estacionamiento, sobre todo si está estacionado en una pendiente.

### Estacionamiento del vehículo

#### Modelos con transmisión variable continua

## **ADVERTENCIA**

El vehículo puede moverse si se deja desatendido sin confirmar que la caja de cambios se encuentra en Estacionamiento.

Un vehículo moviéndose solo podría provocar un accidente y causar lesiones graves o mortales.

Mantenga siempre el pie en el pedal del freno hasta que haya confirmado que aparece **P** en el indicador de posición de la palanca de cambios.

No estacione el vehículo cerca de objetos inflamables como por ejemplo hierba seca, aceite o madera.

El calor procedente del escape puede provocar un incendio.

#### Modelos con transmisión variable continua

### AVISO

Las siguientes acciones pueden dañar la caja de cambios:

- Pisar los pedales del acelerador y de freno al mismo tiempo.
- Pisar el pedal del acelerador para retener el vehículo cuando está mirando cuesta arriba.
- Cambiar a **P** antes de que el vehículo se detenga por completo.

## » Estacionamiento del vehículo

### Todos los modelos

Con temperaturas extremadamente frías, el freno de estacionamiento puede congelarse si está aplicado. Si se prevén dichas temperaturas, no aplique el freno de estacionamiento. Al estacionar en pendiente, gire las ruedas delanteras para que estén en contacto con el bordillo si el vehículo rueda por la pendiente o bloquee las ruedas para impedir que el vehículo se mueva. Si no toma ninguna de estas precauciones, el vehículo puede rodar de forma imprevista y provocar una colisión.

## Sistema del sensor de estacionamiento\*

Los sensores de las esquinas traseras\* y los sensores centrales controlan los obstáculos que se encuentran detrás del vehículo, y el aviso acústico y la interfaz de información del conductor\* proporcionan información aproximada sobre la distancia entre el vehículo y el obstáculo.

### ■ Ubicación y rango del sensor

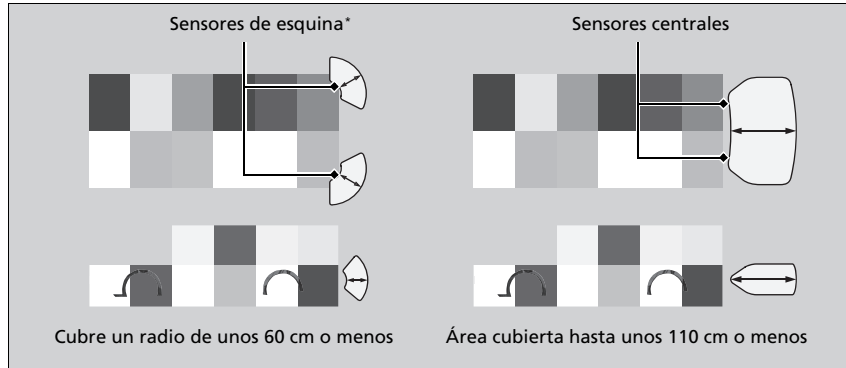

#### Modelos sin botón del sistema sensor de estacionamiento

El sistema se activa con el cambio en **R** y la velocidad del vehículo es inferior a 8 km/h.

#### ☒ Sistema del sensor de estacionamiento\*

Aun cuando el sistema esté activado, confirme siempre que no haya ningún obstáculo cerca del vehículo antes de estacionar.

Es posible que el sistema no funcione correctamente en los siguientes casos:

- Los sensores están cubiertos por nieve, hielo, barro o suciedad.
- El vehículo ha estado expuesto a temperaturas altas o bajas.
- Hay algo en las inmediaciones que emite ondas de ultrasonido o sonidos de alta frecuencia.
- Conducir con mal clima (lluvia, niebla, nieve, etc.).

El sistema podría no detectar estos obstáculos:

- Objetos delgados o bajos.
- Materiales que absorben el sonido, como la nieve, el algodón, o la gomaespuma.
- Objetos directamente debajo del parachoques.

El sistema podría detectar erróneamente obstáculos en estas situaciones:

- El vehículo se encuentra en una superficie irregular, como hierba, toques o una cuesta.
- Al aproximarse demasiado a otros vehículos con sensores de sonar u otros objetos que emiten ondas de ultrasonido.
- Ha salpicado agua cerca de los sensores debido a lluvias intensas, etc.

\* No disponible en todos los modelos

Modelos con botón del sistema sensor de estacionamiento

## ■ Activación y desactivación del sistema sensor de estacionamiento

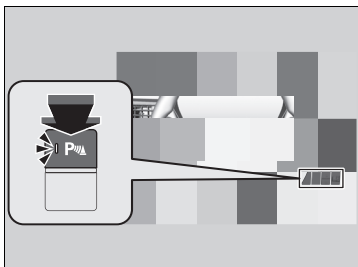

Con la modalidad de alimentación en CONTACTO, oprima el botón del sistema de sensores de estacionamiento para activarlo o desactivarlo. El indicador en el botón se enciende cuando el sistema está activado.

Los sensores de esquina y centrales traseros comienzan a detectar un obstáculo cuando la palanca de cambios está en **R** y la velocidad del vehículo es inferior a 8 km/h.

## » Sistema del sensor de estacionamiento \*

No coloque ningún accesorio sobre los sensores ni alrededor de los mismos.

### Modelos con botón del sistema sensor de estacionamiento

► Si pone algún accesorio (como un portabicicletas) sobre o alrededor de los sensores traseros, el sistema podría activarse si detecta estos accesorios como un obstáculo. En tal caso, apague el sensor trasero.

» **Apagado de todos los sensores traseros**  
P. 378

## » Activación y desactivación del sistema sensor de estacionamiento

Cuando se fija el modo de alimentación en CONTACTO, el sistema se encuentra en el estado seleccionado anteriormente.

### ■ Cuando se acorta la distancia entre el vehículo y los obstáculos

Intervalo entre avisos acústicos	Distancia entre el parachoques y el obstáculo		Indicador*1	Interfaz de información del conductor*1
	Sensores de esquina*	Sensores centrales		
Moderada	—	60-110 cm aprox.	Parpadea en amarillo*2	 <p>Los indicadores se encienden cuando el sensor detecta un obstáculo</p>
Cercano	45-60 cm aprox.	45-60 cm aprox.	Parpadea en ámbar	
Muy breve	35-45 cm aprox.	35-45 cm aprox.		
Fijo	35 cm aprox. o menos	35 cm aprox. o menos	Parpadea en rojo	

\*1: Modelos con interfaz de información del conductor

\*2: En esta fase, solo los sensores centrales detectan obstáculos.

#### Modelos con botón del sistema sensor de estacionamiento

### ■ Apagado de todos los sensores traseros

Para desactivar los sensores traseros, realice lo siguiente:

1. Asegúrese de que el sistema de sensores de estacionamiento no esté activado.
  - El indicador del botón de apaga.
2. Pase la modalidad de alimentación a VEHÍCULO APAGADO.
3. Mantenga pulsado el botón del sistema de sensores de estacionamiento y pase el modo de alimentación a CONTACTO.
4. Mantenga pulsado el botón durante 10 segundos. Suelte el botón cuando el indicador del botón parpadee.
  - El aviso acústico suena una vez.
5. Con el indicador parpadeando, vuelva a pulsar el botón. El indicador del botón de apaga.
  - El aviso acústico suena dos veces. Los sensores traseros ahora están desactivados. Permanecerá apagado hasta que lo vuelva a activar manualmente. Para volver a activar los sensores traseros, siga el procedimiento anterior. El aviso suena tres veces cuando los sensores traseros se vuelven a activar.

#### ►► Apagado de todos los sensores traseros

Al cambiar a **R**, el indicador del botón del sistema sensor de estacionamiento parpadea para recordarle que los sensores traseros se han desactivado.



## Información sobre el combustible

### ■ Recomendaciones sobre el combustible

#### Modelos de Indonesia

#### Gasolina sin plomo, 90 octanos o más

El uso de gasolina de menor octanaje puede causar un fuerte y persistente ruido de golpeteo metálico que puede provocar daños en el motor.

#### Excepto modelos de Indonesia

#### Gasolina sin plomo, 91 octanos o más

El uso de gasolina de menor octanaje puede causar un fuerte y persistente ruido de golpeteo metálico que puede provocar daños en el motor.

### ■ Capacidad del depósito de combustible: 40 L

### ■ Limpiador del motor

La calidad del combustible es distinta en cada región. Añada limpiador de inyectores original conforme a las instrucciones de tiempo y distancia del programa de mantenimiento.

Use un limpiador de inyectores original Honda. Si no tiene ninguno disponible, en su defecto use un agente de limpieza a base de PEA (polieteramina).

El uso regular del inyector de limpieza podría ser necesario en países o regiones sin programa de mantenimiento. Para obtener más información, póngase en contacto con su distribuidor.

### » Información sobre el combustible

#### AVISO

El uso de gasolina que contiene plomo presenta los siguientes riesgos:

- Daños en el sistema de escape, incluido el catalizador
- Daños en el motor y el sistema de combustible
- Efectos perjudiciales en el motor y otros sistemas

## Suministro

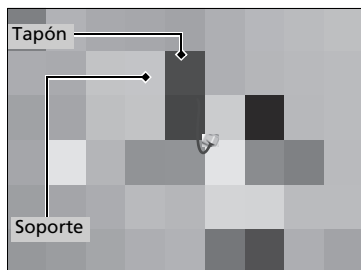
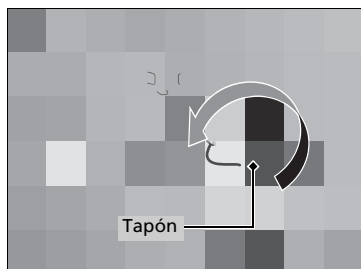
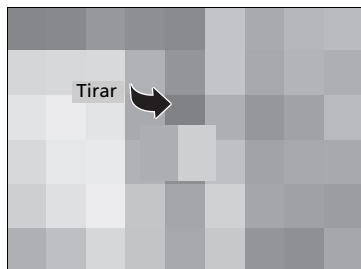

1. Detenga el vehículo con la parte trasera izquierda del mismo al lado del surtidor de la estación de servicio.
2. Apague el motor.
3. Tire de la manija de apertura de la tapa del depósito de combustible bajo la esquina inferior izquierda del salpicadero.
  - Se abrirá la tapa del depósito de combustible.
4. Retire lentamente el tapón de llenado de combustible. Si oye que sale aire, espere a que pare y luego gire lentamente para abrir el tapón de llenado de combustible.
5. Coloque el tapón de llenado de combustible en el soporte.
6. Introduzca a fondo la boquilla de combustible.
  - Cuando el depósito esté lleno, la boquilla de llenado se desactivará automáticamente. De esta manera se deja espacio libre en el depósito de combustible en caso de que el combustible se expanda a causa de un cambio de temperatura.
7. Después del suministro, vuelva a colocar el tapón de llenado de combustible, apretándolo hasta que escuche un clic al menos una vez.
  - Cierre la tapa del depósito de combustible con la mano.

### Suministro

#### ⚠ ADVERTENCIA

La gasolina es muy inflamable y explosiva. Puede quemarse o herirse gravemente al manipular combustible.

- Pare el motor y manténgalo alejado de fuentes de calor, chispas y llamas.
- Manipule combustible sólo al aire libre.
- Limpie las salpicaduras inmediatamente.

#### ⚠ PRECAUCIÓN

La boquilla de la manguera del surtidor se detiene automáticamente para dejar espacio en el depósito de combustible con objeto de que el combustible no rebose a causa de los cambios de la temperatura del aire.

No siga añadiendo combustible una vez que la boquilla de combustible se haya detenido automáticamente. Si añade más combustible puede superarse la capacidad del depósito de combustible y acabar rebosando.

## Reducción del consumo de combustible y de las emisiones de CO<sub>2</sub>

El ahorro de combustible y la reducción de las emisiones de CO<sub>2</sub> dependen de varios factores, incluyendo las condiciones de conducción, el peso de la carga, el tiempo de ralentí, los hábitos de conducción y el estado del vehículo. En función de estos y otros factores, puede que no se alcance el consumo de combustible nominal de este vehículo.

### Mantenimiento y consumo de combustible

Puede optimizar el consumo de combustible mediante el mantenimiento adecuado de su vehículo.

Siga el programa de mantenimiento y consulte el manual de garantía si es necesario.

#### Programa de mantenimiento P. 391

- Utilice aceite de motor con la viscosidad recomendada.

#### Aceite del motor recomendado P. 398

- Mantenga la presión de los neumáticos especificada.
- No cargue el vehículo con demasiado equipaje.
- Mantenga el vehículo limpio. La acumulación de nieve o barro en los bajos del vehículo supone un aumento del peso y de la resistencia aerodinámica.

### Reducción del consumo de combustible y de las emisiones de CO<sub>2</sub>

Para determinar el consumo real de combustible durante la conducción se recomienda el cálculo directo.

100	×	Litros de combustible	÷	Kilómetros conducidos	=	L por 100 km
Kilómetros conducidos	÷	Litros de combustible	=	Kilómetros por litro		

#### Modelos de países del CCG

Puede mejorar el kilometraje y reducir las emisiones de CO<sub>2</sub> de su vehículo siguiendo los siguientes consejos:

- Conduzca el vehículo de manera correcta.
- Realice el mantenimiento regular del vehículo.
- Mantenga una presión en los neumáticos adecuada.
- Evite transportar cargas excesivas.
- Adopte técnicas de conducción eficientes, como conducir a velocidades menores, reducir el tiempo de ralentí y evitar una conducción agresiva.



# Servicio

En este capítulo se tratan las operaciones de mantenimiento básico.

<b>Antes de realizar operaciones de servicio</b>	
Revisión y mantenimiento .....	384
Seguridad al realizar el mantenimiento .....	385
Piezas y líquidos usados en las operaciones de mantenimiento .....	386
<b>Recordatorio de mantenimiento</b> * .....	387
<b>Programa de mantenimiento</b> .....	391
<b>Operaciones de servicio bajo el cofre</b>	
Puntos de mantenimiento bajo el cofre...	396
Apertura del cofre .....	397
Aceite del motor recomendado .....	398
Comprobación del aceite .....	399
Llenado del aceite del motor .....	400

Refrigerante del motor .....	401
Líquido de la transmisión .....	403
Líquido de frenos/embrague* .....	404
Reposición del líquido lavaparabrisas....	405
Filtro de combustible .....	405
<b>Sustitución de bombillas</b> .....	406
<b>Comprobación y mantenimiento de las escobillas del limpiaparabrisas</b> .....	420
<b>Comprobación y servicio de los neumáticos</b>	
Comprobación de los neumáticos .....	422
Indicadores de desgaste .....	424
Vida útil de los neumáticos .....	424
Sustitución de neumáticos y ruedas .....	425

Intercambio de neumáticos.....	426
Dispositivos de tracción en la nieve .....	427
<b>Batería</b> .....	429
<b>Mantenimiento del control a distancia</b>	
Sustitución de la pila del control a distancia .....	433
<b>Mantenimiento del sistema de calefacción* y refrigeración* /sistema de aire acondicionado*</b> .....	435
<b>Limpieza</b>	
Cuidado del interior.....	437
Cuidado del exterior.....	439
<b>Accesorios y modificaciones</b> .....	442

\* No disponible en todos los modelos

## Revisión y mantenimiento

Por su seguridad, realice todas las operaciones de revisión y mantenimiento indicadas para mantener su vehículo en buen estado. Si detecta alguna anomalía (ruido, olor, líquido de frenos insuficiente, restos de aceite en el suelo, etc.) lleve el vehículo a un distribuidor para que lo revisen. Remítase al libro de servicio entregado con el vehículo/programa de mantenimiento indicado en este manual del propietario para ver información detallada sobre el mantenimiento y las revisiones.

➤ **Programa de mantenimiento** P. 391

### Tipos de revisiones y mantenimiento

#### Inspecciones rutinarias

Realice revisiones antes de realizar recorridos de larga distancia, al lavar el vehículo o al suministrar.

#### Revisiones periódicas

- Compruebe mensualmente el nivel del líquido de frenos/embrague\*.
  - **Líquido de frenos/embrague\*** P. 404
- Compruebe mensualmente la presión de los neumáticos. Examine el desgaste de la banda de rodadura y si presenta objetos extraños.
  - **Comprobación y servicio de los neumáticos** P. 422
- Compruebe mensualmente el funcionamiento de las luces exteriores.
  - **Sustitución de bombillas** P. 406
- Compruebe el estado de las escobillas del limpiaparabrisas al menos cada seis meses.
  - **Comprobación y mantenimiento de las escobillas del limpiaparabrisas** P. 420

## Seguridad al realizar el mantenimiento

Aquí se proporcionan algunas de las precauciones de seguridad más importantes. No obstante, no podemos prevenirle de todos y cada uno de los peligros que pueden ocurrir durante las operaciones de mantenimiento. Solo usted puede decidir si debe realizar una tarea específica.

### ■ Seguridad en el mantenimiento

- Para reducir la posibilidad de explosión o incendio, mantenga el tabaco, las chispas y las llamas lejos de la batería y de los componentes relacionados con el combustible.
- Nunca deje trapos, toallas o cualquier otro objeto inflamable debajo del cofre.
  - El calor procedente del motor y del escape puede prenderlos y provocar un incendio.
- Para limpiar los componentes, utilice un desengrasante o un limpiador de piezas de venta comercial, pero no gasolina.
- Lleve protección para los ojos y ropa de protección al trabajar en la batería o con aire comprimido.
- Los gases de escape del motor contienen monóxido de carbono, que es venenoso y puede ser mortal.
  - Haga funcionar el motor solamente si hay una ventilación adecuada.

### ⚠ Seguridad al realizar el mantenimiento

#### ⚠ ADVERTENCIA

En caso de que no se realice el mantenimiento adecuado en el vehículo o no se corrija un problema antes de la conducción, se puede provocar un accidente en el que puede resultar herido de gravedad o morir.

Siga siempre las recomendaciones de revisión y mantenimiento y los programas indicados en este manual de usuario/libro de mantenimiento.

#### ⚠ ADVERTENCIA

Si no se siguen correctamente las instrucciones de mantenimiento y las precauciones se pueden producir lesiones graves e incluso la muerte.

Siga siempre los procedimientos y precauciones indicados en este manual de usuario.

## ■ Seguridad del vehículo

- El vehículo debe estar parado.
  - ▶ Compruebe que el vehículo está estacionado en una superficie nivelada, que el freno de estacionamiento está aplicado y que el motor está parado.
- Antes de inspeccionar el compartimiento del motor, asegúrese de que el ventilador del radiador está parado.
  - ▶ Según el estado del vehículo, el ventilador del radiador podría funcionar incluso si el modo de alimentación está en VEHÍCULO APAGADO.
- Tenga cuidado para no quemarse con las piezas calientes.
  - ▶ Asegúrese de que el motor y el sistema de escape se enfrían completamente antes de tocar las piezas del vehículo.
- Tenga cuidado para no lesionarse con las piezas móviles.
  - ▶ No arranque el motor a menos que así se lo indiquen y mantenga las manos y las extremidades lejos de las piezas móviles.

## Piezas y líquidos usados en las operaciones de mantenimiento

---

Para realizar operaciones de mantenimiento y reparación del vehículo se recomienda usar líquidos y piezas originales de Honda. Las piezas originales de Honda se fabrican según los mismos estándares de alta calidad que los vehículos Honda.



Cuando el vehículo haya acumulado la distancia estipulada, verá un mensaje que le recuerda que es hora de realizar el mantenimiento programado del vehículo.

➤ **Programa de mantenimiento** P. 391

Modelos con pantalla de información

## Cuando se acerca el mantenimiento necesario

El indicador de mantenimiento necesario parpadea o permanece encendido cada vez que se ajusta la modalidad de alimentación a CONTACTO.

### ■ Indicador de mantenimiento necesario



■ **El indicador parpadea durante 10 segundos:**

La distancia acumulada recorrida por el vehículo está entre 8.500 km y 10.000 km.

- ▶ El vehículo debe revisarse y recibir mantenimiento pronto.

■ **El indicador permanece encendido:**

La distancia acumulada recorrida por el vehículo ha superado los 10.000 km sin que se haya realizado el mantenimiento programado.

- ▶ Asegúrese de que se realiza el mantenimiento programado tan pronto como sea posible.

## ■ Reinicio del indicador

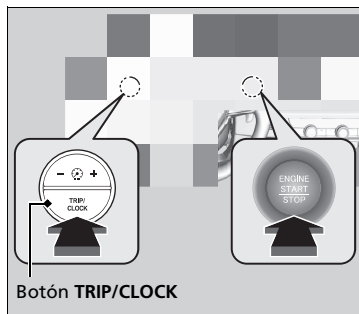

1. Fije el modo de alimentación en ACCESORIOS.
2. Fije el modo de alimentación en CONTACTO mientras mantiene pulsado el botón **TRIP/CLOCK**.
3. Mantenga pulsado el botón durante unos 10 segundos hasta que el indicador se restablezca.

## ►► Reinicio del indicador

El indicador de mantenimiento necesario se reiniciará en el distribuidor una vez que se haya realizado el mantenimiento programado. Si el mantenimiento no se realiza en un distribuidor, deberá reiniciar el indicador usted mismo.

Modelos con interfaz de información del conductor

## Cuando se acerca el mantenimiento necesario

Aparece un mensaje en la interfaz de información al conductor cada vez que se pasa la modalidad de alimentación a CONTACTO.

### Mensaje recordatorio en la interfaz de información al conductor

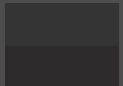
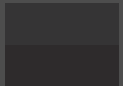

Mensaje recordatorio	Explicación	Información
	<p>La distancia acumulada recorrida por el vehículo está entre 8.500 km y 10.000 km. Una vez que cambie de pantalla girando la rueda de selección izquierda, el mensaje desaparecerá.</p>	<p>El vehículo debe revisarse y recibir mantenimiento pronto.</p>
	<p>La distancia acumulada recorrida por el vehículo ha superado los 10.000 km sin que se haya realizado el mantenimiento programado. Gire la rueda de selección izquierda para cambiar de pantalla.</p>	<p>Asegúrese de que se realiza el mantenimiento programado tan pronto como sea posible.</p>

El indicador de mensajes del sistema (i) se enciende junto con la información de recordatorio de mantenimiento.

## ■ Restablecimiento de la pantalla

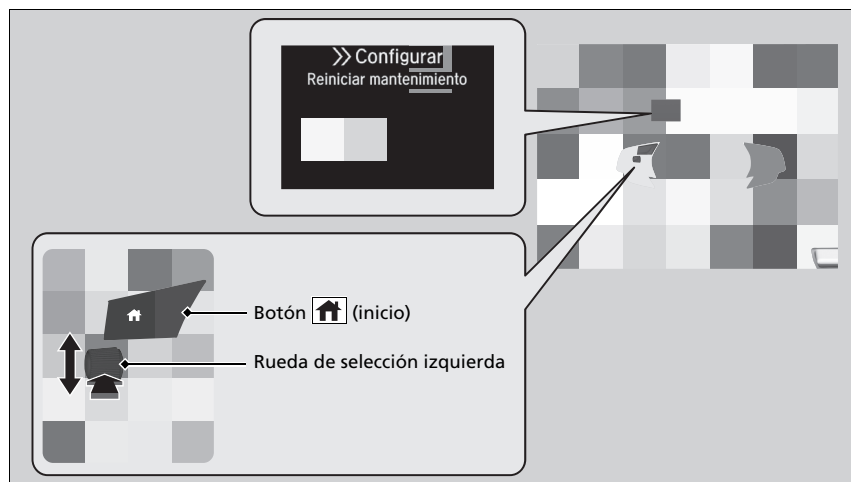
Restablezca la pantalla del recordatorio de mantenimiento si ha realizado usted el mantenimiento.



1. Fije el modo de alimentación en CONTACTO
2. Pulse el botón  (inicio), gire la rueda de selección izquierda para seleccionar  y pulse la rueda de selección izquierda.
3. Gire la rueda de selección izquierda hasta que aparezca **Reiniciar mantenimiento** en la pantalla.
4. Pulse la rueda de selección izquierda.
5. Gire la rueda de selección izquierda para seleccionar **Reiniciar** y, a continuación, púlsela para reiniciar la distancia acumulada para el mantenimiento programado.
  - Si desea cancelar el modo de reinicio de la pantalla de mantenimiento requerido, seleccione **Cancelar**.

## ►► Restablecimiento de la pantalla

La pantalla del recordatorio de mantenimiento se restablecerá en el distribuidor una vez que se haya realizado el mantenimiento necesario. Si el mantenimiento no se realiza en un distribuidor, deberá restablecer la pantalla usted mismo.

Si su vehículo incluye el libro de mantenimiento, el programa de mantenimiento correspondiente a su vehículo figura en este manual. Para los vehículos sin libro de mantenimiento, remítase al siguiente programa de mantenimiento.

El programa de mantenimiento establece el mantenimiento mínimo necesario que se debe realizar para garantizar el correcto funcionamiento del vehículo. Debido a las diferencias geográficas y climáticas, es posible que se requieran operaciones adicionales. Consulte el manual de garantía para ver una descripción más detallada.

El trabajo de mantenimiento debe ser realizado por técnicos bien equipados y capacitados. Su distribuidor autorizado cumple todos estos requisitos.

### Excepto modelos de Sudáfrica

Mantenimiento a la distancia o al tiempo indicados, lo que ocurra primero.	km x 1.000	20	40	60	80	100	120	140	160	180	200
	meses	12	24	36	48	60	72	84	96	108	120
Cambiar el aceite del motor	Normal	Cada 10.000 km o 1 año									
	Riguroso	Cada 5.000 km o 6 meses									
Cambiar el filtro de aceite del motor	Normal	Cada 20.000 km o 2 años									
	Riguroso	Cada 10.000 km o 1 año									
Cambiar el cartucho del filtro de aire		Cada 30.000 km* <sup>2</sup>									
		Cada 20.000 km* <sup>3</sup>									
Revisar la holgura de válvulas* <sup>1</sup>		Cada 120.000 km									

\*1: Método sensorial: Ajuste las válvulas durante los mantenimientos de 120.000 km si generan ruido.

\*2: Excepto modelos de India

\*3: Modelos de India

Mantenimiento a la distancia o al tiempo indicados, lo que ocurra primero.	km x 1.000		20	40	60	80	100	120	140	160	180	200
	meses		12	24	36	48	60	72	84	96	108	120
Cambiar las bujías	Cada 100.000 km											
Revisar la correa de accesorios												
Cambiar el refrigerante del motor	Cada 200.000 km o 10 años, posteriormente cada 100.000 km o 5 años											
Reemplazar el líquido de la transmisión	MT	Normal						•				
		Riguroso			•			•			•	
	CVT		•		•		•		•		•	•
Cambiar el filtro de polvo y polen	• • • • • • • • • • • •											
Revisar los frenos delanteros y traseros	Cada 10.000 km o 1 año											
Cambiar el filtro de combustible*1		Normal	Cada 120.000 km*2, *3, *4 Cada 140.000 km*5									
		Riguroso	Cada 60.000 km*2, *3, *4 Cada 90.000 km*5									
Cambiar el líquido de frenos	Cada 3 años											
Comprobar el ajuste del freno de estacionamiento	• • • • • • • • • • • •											
Intercambiar los neumáticos (comprobar el inflado y el estado de los neumáticos al menos una vez al mes)	Cada 10.000 km											

\*1: Se recomienda cambiar el filtro de combustible si piensa que el combustible utilizado está contaminado con polvo, etc., ya que el filtro puede obstruirse antes.

\*2: Modelos de India, Zambia, Zimbabue, Botsuana, Namibia, Mozambique, Seychelles, Mauricio, Kenia, Guyana, Surinam, Chile e Indonesia

\*3: Modelos de países del GCC

\*4: Modelos de África

\*5: Modelos para otros países

Mantenimiento a la distancia o al tiempo indicados, lo que ocurra primero.	km x 1.000	20	40	60	80	100	120	140	160	180	200
	meses	12	24	36	48	60	72	84	96	108	120

**Comprobar visualmente los siguientes elementos:**

Extremos de la barra de acoplamiento, mecanismo de la dirección y fuelles	Cada 10.000 km o 1 año										
Componentes de la suspensión											
Fuelles de los palieres	Cada 10.000 km o 6 meses										
Nivel de electrolito de la batería*1											
Conexiones y tuberías de los frenos (incluido ABS/VSA)	•	•	•	•	•	•	•	•	•	•	•
Estado y niveles de todos los líquidos											
Sistema de escape											
Tuberías de combustible y conexiones											

\*1: Modelos de países del GCC

Si se conduce el vehículo en condiciones rigurosas, se debe aplicar el programa de mantenimiento indicado como Riguroso a los elementos siguientes.

Elementos	Condiciones
Aceite del motor y filtro de aceite	A, B, C, D y E
Líquido de la caja de cambios	B, D

#### ►► Programa de mantenimiento

Las condiciones se consideran rigurosas cuando se conduce:

- A. Menos de 8 km, o menos de 16 km a temperaturas bajo cero por recorrido.
- B. A temperaturas extremadamente altas, por encima de 35°C.
- C. Haciendo un uso frecuente del ralenti o con largos periodos con paradas y arranques.
- D. Con una canastilla de techo cargada o en zonas montañosas.
- E. En carreteras con barro, polvorientas o tratadas con sal.



## Registro de mantenimiento (en vehículos sin libro de mantenimiento)

Pida al distribuidor donde se realiza el mantenimiento que registre aquí todo el mantenimiento necesario. Guarde los recibos de todos los trabajos realizados en su vehículo.

Km o meses	Fecha	Firma o sello
<b>20.000 km</b> (o 12 meses)		
<b>40.000 km</b> (o 24 meses)		
<b>60.000 km</b> (o 36 meses)		
<b>80.000 km</b> (o 48 meses)		
<b>100.000 km</b> (o 60 meses)		
<b>120.000 km</b> (o 72 meses)		
<b>140.000 km</b> (o 84 meses)		
<b>160.000 km</b> (o 96 meses)		
<b>180.000 km</b> (o 108 meses)		
<b>200.000 km</b> (o 120 meses)		

## Puntos de mantenimiento bajo el cofre

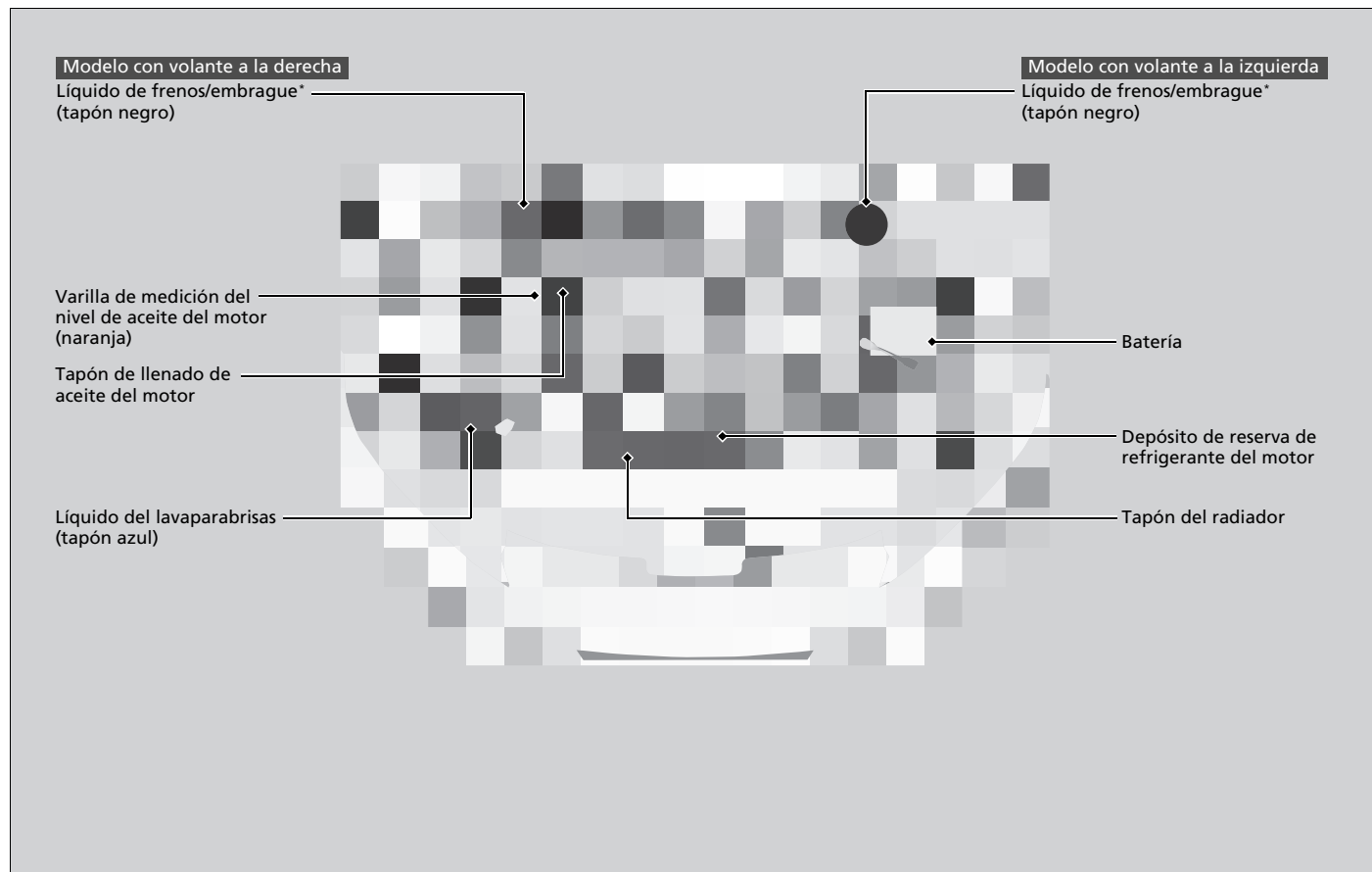

## Apertura del cofre

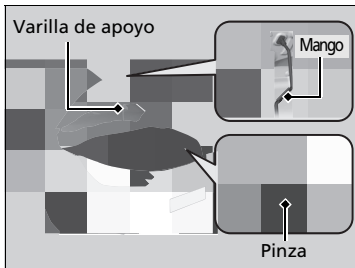
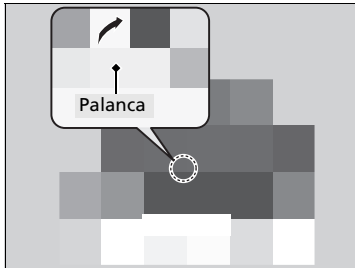
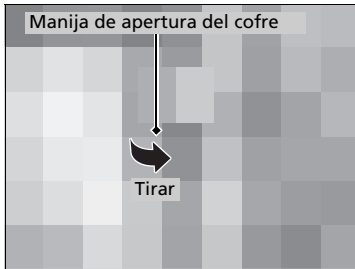

1. Estacione el vehículo en una superficie nivelada y aplique el freno de estacionamiento.
2. Tire de la palanca de liberación del cofre bajo la esquina exterior inferior del salpicadero del lado del conductor.
  - El cofre se abrirá ligeramente.
3. Tire hacia arriba de la palanca del cerrojo del cofre (ubicado debajo del borde frontal del cofre hacia el centro) y levante el cofre. Una vez levantado el cofre ligeramente, puede tirar de la palanca.
4. Retire la varilla de apoyo de la pinza con ayuda del mango. Monte la varilla de apoyo en el cofre.

Para cerrar, retire la varilla de apoyo, introdúzcala en la pinza y, con suavidad, baje el cofre. Quite la mano a una altura aproximada de 30 cm y deje que el cofre se cierre.

### ►►Apertura del cofre

#### AVISO

No abra el cofre cuando los brazos del limpiaparabrisas estén levantados. El cofre golpeará los limpiaparabrisas y podría dañar el cofre o los limpiaparabrisas.

Al cerrar el cofre, compruebe que queda bien asegurado.

Si la palanca del cerrojo del cofre está dura o si puede abrir el cofre sin levantar la palanca, se deberá limpiar y lubricar el mecanismo del cerrojo.

## Aceite del motor recomendado

Utilice aceite para motor original u otro aceite del motor disponible comercialmente del tipo y grado de viscosidad adecuado para la temperatura ambiente según se indica en la imagen siguiente.

El aceite es un factor esencial para el rendimiento y la vida útil del motor. Si conduce el vehículo con aceite insuficiente o deteriorado, el motor puede averiarse o resultar dañado.

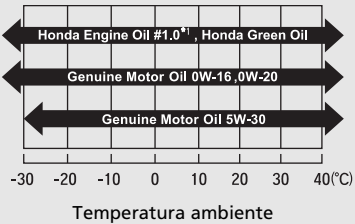
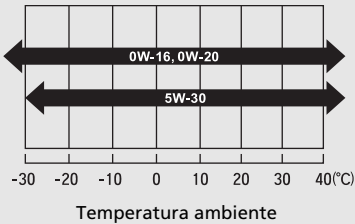
Aceite para motor original	Aceite para motor comercial
<ul style="list-style-type: none"> <li>• Honda Engine Oil #1.0</li> <li>• Honda Green Oil</li> <li>• Aceite de motor original Honda</li> </ul>	<ul style="list-style-type: none"> <li>• Aceite SN de servicio API o de grado superior con propiedades de eficiencia de combustible</li> <li>• Marca "Starburst" o "Shield" de certificación API</li> <li>• ACEA A5/B5</li> </ul>
 <p>Temperatura ambiente</p>	 <p>Temperatura ambiente</p>

\*1: Formulado para mejorar el consumo de combustible.

### ►► Aceite del motor recomendado

Aditivos del aceite del motor

El vehículo no requiere aditivos del aceite. De hecho, pueden afectar negativamente al rendimiento y a la vida útil del motor.

El siguiente sello indica que el aceite tiene propiedades para conservar la energía y que cumple los últimos requisitos del American Petroleum Institute.



## Comprobación del aceite

Le recomendamos que compruebe el nivel de aceite del motor cada vez que suministre.

Estacione el vehículo en una superficie nivelada.

Espere unos tres minutos después de parar el motor para comprobar el nivel de aceite.



1. Retire la varilla de medición del nivel de aceite (naranja).
2. Limpie la varilla de medición del nivel con un paño limpio o una toalla de papel.
3. Introduzca la varilla de medición del nivel hasta el fondo en su orificio.

4. Retire de nuevo la varilla de medición del nivel y compruebe el nivel. Debería encontrarse entre las marcas superior e inferior. Añada aceite según sea necesario.

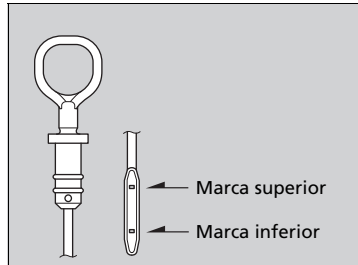

### Comprobación del aceite

Si el nivel de aceite está cerca de la marca inferior o por debajo de ella, añada aceite lentamente con cuidado de no superar el nivel correcto.

## Llenado del aceite del motor

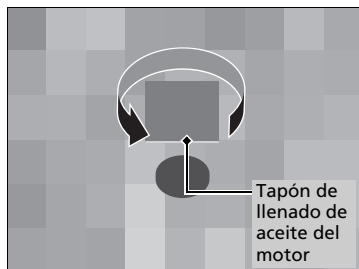

1. Desenrosque y retire el tapón de llenado de aceite del motor.
2. Añada aceite lentamente.
3. Vuelva a colocar el tapón de llenado de aceite del motor y apriételo bien.
4. Espere tres minutos y vuelva a comprobar la varilla de medición del nivel de aceite del motor.

### ►Llenado del aceite del motor

#### **AVISO**

No añada aceite del motor por encima de la marca superior. Si se supera el nivel correcto de aceite del motor, pueden producirse fugas y daños en el motor.

Si se producen salpicaduras de aceite, límpielas de inmediato. Las salpicaduras de aceite pueden dañar los componentes del compartimento motor.

## Refrigerante del motor

**Refrigerante especificado:**  
**Anticongelante/refrigerante Honda tipo 2 para todo el año**

Este refrigerante viene ya mezclado con el 50% de anticongelante y el 50% de agua. No añada anticongelante puro ni agua.

Le recomendamos que compruebe el nivel de refrigerante del motor cada vez que suministre. Compruebe en primer lugar el depósito de reserva. Si está completamente vacío, compruebe también el nivel de refrigerante en el radiador. Añada refrigerante del motor según sea necesario.

### Depósito de reserva

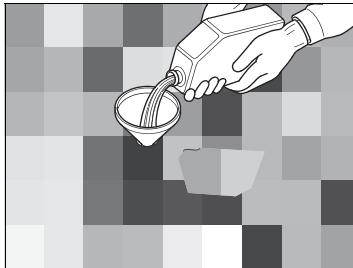
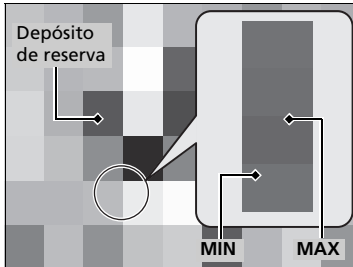

1. **Asegúrese de que el motor y el radiador están fríos.**
2. Compruebe la cantidad de refrigerante en el depósito de reserva.
  - Si el nivel de refrigerante está por debajo de la marca **MIN**, añada el refrigerante especificado hasta que alcance la marca **MAX**.
3. Compruebe si el sistema de refrigeración presenta fugas.

### Refrigerante del motor

## ⚠ADVERTENCIA

**Retirar el tapón del radiador mientras el motor esté caliente puede hacer que el refrigerante salga pulverizado provocándole quemaduras graves.**

**Deje siempre que el motor y el radiador se enfríen antes de retirar el tapón del radiador.**

### AVISO

Si se prevén temperaturas constantes inferiores a  $-30^{\circ}\text{C}$ , la mezcla de refrigerante se debe cambiar a una concentración superior. Póngase en contacto con su distribuidor Honda para obtener más información sobre la mezcla de refrigerante adecuada.

Si el anticongelante/refrigerante Honda no está disponible, puede usar otro refrigerante no silicatado de una marca importante como sustituto temporal. Compruebe que se trata de un refrigerante de alta calidad recomendado para motores de aluminio. El uso continuado de un refrigerante que no sea de Honda puede producir corrosión, provocando fallos de funcionamiento o averías en el sistema de refrigeración. Asegúrese de que se lava y se rellena el sistema de refrigeración con anticongelante/refrigerante Honda lo antes posible.

No añada inhibidores de oxidación ni otros aditivos al sistema de refrigeración del vehículo. Podrían no ser compatibles con el refrigerante o con los componentes del motor.

## ■ Radiador

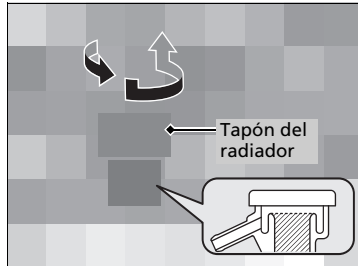

1. **Asegúrese de que el motor y el radiador están fríos.**
2. Gire hacia la izquierda 1/8 de vuelta el tapón del radiador y deje que salga la presión del sistema de refrigeración.
3. Empújelo hacia abajo y gire a izquierdas el tapón del radiador para retirarlo.
4. El nivel de refrigerante debe llegar hasta la base del cuello de llenado. Añada refrigerante si el nivel es bajo.
5. Vuelva a colocar el tapón del radiador y apriételo bien.

## ■ Tapón del radiador\*

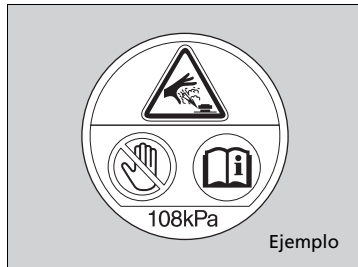

- Nunca abra cuando esté caliente.
- El refrigerante caliente le causará quemaduras.
- La válvula de presión de descarga empieza abrirse a 108 kPa.

## » Radiador

### AVISO

Vierta el líquido lentamente y con cuidado para evitar las salpicaduras. Limpie inmediatamente las salpicaduras que puedan producirse, ya que pueden dañar componentes del compartimento motor.



## Líquido de la transmisión

### Modelos con transmisión manual

#### Líquido de la transmisión

##### Líquido especificado: Honda MTF

El nivel del líquido se debe inspeccionar en un distribuidor y reemplazarse si es necesario. Siga los intervalos de cambio del líquido de la transmisión manual indicados en el mantenimiento programado del vehículo.

➔ **Programa de mantenimiento** P. 391

No intente comprobar ni cambiar el líquido de la transmisión manual usted mismo.

### Modelos con transmisión variable continua

#### Líquido de la transmisión variable continua (CVT)

##### Líquido especificado: Honda HCF-2

El nivel del líquido se debe inspeccionar en un distribuidor y reemplazarse si es necesario. Siga los intervalos de cambio del líquido para la transmisión variable continua indicados en el mantenimiento programado del vehículo.

➔ **Programa de mantenimiento** P. 391

No intente revisar ni cambiar el líquido de la transmisión variable continua usted mismo.

#### »» Líquido de la transmisión

##### AVISO

Si Honda MTF no está disponible, puede usar el aceite del motor de viscosidad SAE 0W-20 o 5W-20 certificado por API como solución temporal.

Sustitúyalo por MTF tan pronto como sea posible. El aceite del motor no contiene los aditivos adecuados para la caja de cambios y su uso continuado puede provocar un peor rendimiento de los cambios, con un cambio más duro, así como provocar daños en la transmisión.

#### »» Líquido de la transmisión variable continua (CVT)

##### AVISO

**No mezcle Honda HCF-2 con otros líquidos de la transmisión.**

El uso de un líquido de la transmisión distinto de Honda HCF-2 puede afectar de forma negativa al funcionamiento y la vida útil de la transmisión del vehículo, con el riesgo de ocasionar daños.

Cualquier daño causado por el uso de un líquido de la transmisión que no sea equivalente a Honda HCF-2 no queda cubierto por la garantía limitada de vehículos nuevos de Honda.

## Líquido de frenos/embrague\*

Líquido especificado: Líquido de los frenos con DOT 3 o DOT 4

### ■ Comprobación del líquido de frenos

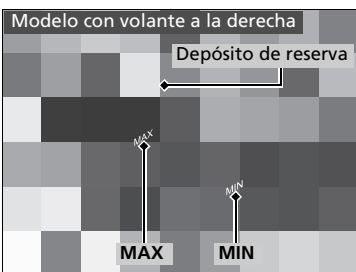

El nivel del líquido debe estar entre las marcas **MIN** y **MAX** del lateral del depósito de reserva.

#### ■ Modelos con transmisión manual

El depósito de reserva del líquido de frenos también se utiliza para el líquido del embrague del vehículo. Mientras mantenga el nivel del líquido de frenos como se indica anteriormente, no es necesario que compruebe el nivel del líquido del embrague.

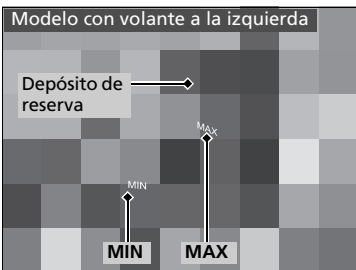

### ►►Líquido de frenos/embrague\*

#### ■ AVISO

El líquido de frenos marcado como DOT 5 no es compatible con el sistema de frenos de su vehículo y puede provocar daños importantes.

Le recomendamos utilizar un producto genuino.

Si el nivel del líquido de frenos está en la marca **MIN** o por debajo, haga inspeccionar el vehículo en un distribuidor lo antes posible para comprobar si hay fugas o si las pastillas de freno están desgastadas.

## Reposición del líquido lavaparabrisas

Compruebe la cantidad de líquido lavaparabrisas mirando el depósito.

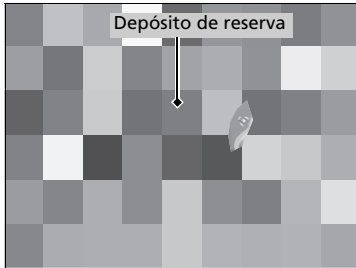

Si el nivel es bajo, rellene el depósito del lavaparabrisas.

Vierta el líquido lavaparabrisas con cuidado. No llene el depósito en exceso.

## Filtro de combustible

Cambie el filtro de combustible siguiendo las recomendaciones de tiempo y distancia del programa de mantenimiento.

El filtro de combustible debe cambiarlo un técnico calificado. El combustible del sistema puede salir pulverizado y crear una situación de peligro si no se manipulan correctamente todas las conexiones de las tuberías de combustible.

### Reposición del líquido lavaparabrisas

#### AVISO

No use anticongelante de motor ni una solución de vinagre/ agua en el depósito del lavaparabrisas.

El anticongelante puede dañar la pintura del vehículo. Una solución de vinagre/agua puede dañar la bomba del lavaparabrisas.

Use solo líquido lavaparabrisas de venta comercial.

Evite el uso prolongado de agua dura para prevenir la formación de depósitos de cal.

## Bombillas de los faros

Cuando sustituya las bombillas, use las siguientes.

<b>Luz de carretera:</b>	<b>60 W (HB3 para el tipo de bombilla halógena)* Tipo LED*</b>
<b>Luz de cruce:</b>	<b>55 W (H7 para el tipo de bombilla halógena)* Tipo LED*</b>

### Luces de carretera

#### Modelos con faros halógenos

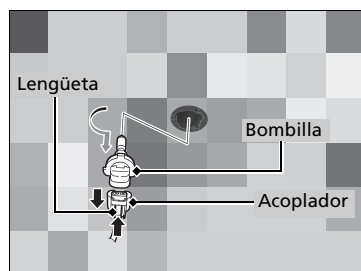
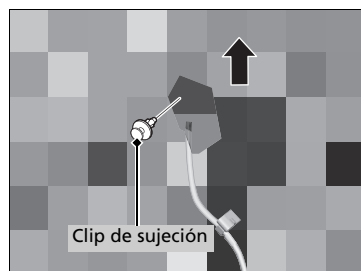

#### Lado derecho

1. Retire el clip de sujeción con un desarmador de punta plana y después retire la parte superior del depósito de reserva del lavaparabrisas.

#### Ambos lados

2. Presione la lengüeta para retirar el conector.
3. Gire la bombilla antigua hacia la izquierda para extraerla.
4. Introduzca una bombilla nueva en el conjunto del faro y gírela hacia la derecha.
5. Introduzca el acoplador en el conector de la bombilla.

### Bombillas de los faros

#### AVISO

Las bombillas halógenas alcanzan temperaturas muy elevadas cuando están encendidas. Las bombillas se pueden sobrecalentar y romperse si hay aceite, sudor o marcas en el cristal.

La alineación de los faros se ajusta en fábrica y no es necesario ajustarla. Sin embargo, si suele transportar objetos pesados en el maletero, la alineación deberá ser reajustada por un técnico calificado o en un distribuidor.

Al sustituir una bombilla halógena, sujétela por la base y evite el contacto del cristal con la piel o con objetos duros. Si toca el cristal, límpielo con alcohol desnaturalizado y un paño limpio.

#### Modelos con faros LED

Las luces de carretera y de cruce son de tipo LED. El conjunto de luces se debe revisar y reemplazar en un distribuidor Honda autorizado.

#### Clip de sujeción

Introduzca un desarmador de punta plana, y levante y retire el pasador central para extraer el clip.

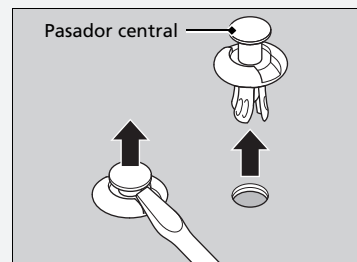

## Luces de cruce

### Modelos con faros halógenos

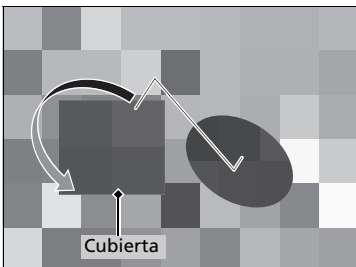

1. Gire la cubierta hacia la izquierda para retirarla.

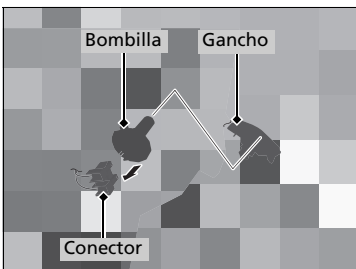

2. Suelte el gancho y saque el conector.
3. Desmonte la bombilla dañada e introduzca la nueva.
4. Vuelva a colocar el conector en la bombilla.

## ►► Bombillas de los faros

Introduzca el clip con el pasador central levantado y empuje hasta que quede plano.

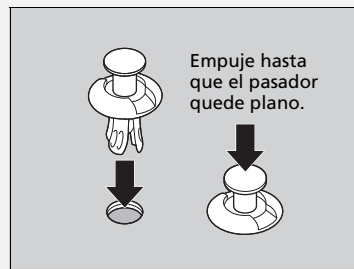

## Bombillas de intermitentes delanteros

Cuando sustituya las bombillas, use las siguientes.

**Intermitente delantero: 21 W (ámbar)\***  
**Tipo LED\***

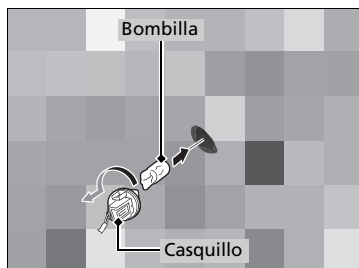

1. Gire el casquillo hacia la izquierda y extráigalo.
2. Desmonte la bombilla dañada e introduzca una nueva.

## Luces de posición/luces de conducción de día

Las luces de posición/conducción de día son tipo LED. El conjunto de luces se debe revisar y reemplazar en un distribuidor Honda autorizado.

### ►► Bombillas de intermitentes delanteros

#### Modelos con intermitentes delanteros LED

Las luces de los intermitentes delanteros son de tipo LED. El conjunto de luces se debe revisar y reemplazar en un distribuidor Honda autorizado.

## Bombillas de las luces antiniebla delanteras\*

Cuando sustituya las bombillas, use las siguientes.

**Luz antiniebla:** 19 W (H16 para el tipo de bombilla halógena)\*  
35 W (H8 para el tipo de bombilla halógena)\*  
**Tipo LED\***

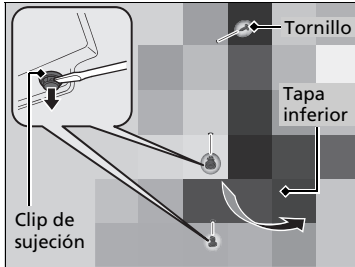

1. Retire el tornillo con un desarmador de estrella y desmonte los clips de sujeción con un desarmador de punta plana.
2. Tire de la tapa inferior.

### ► Bombillas de las luces antiniebla delanteras\*

#### AVISO

Las bombillas halógenas alcanzan temperaturas muy elevadas cuando están encendidas. Las bombillas se pueden sobrecalentar y romperse si hay aceite, sudor o marcas en el cristal.

Al sustituir una bombilla halógena, sujétela por la cubierta de plástico y evite el contacto del cristal con la piel y con objetos duros. Si toca el cristal, límpielo con alcohol desnaturalizado y un paño limpio.

#### Modelos con luces antiniebla LED

Las luces antiniebla delanteras son de tipo LED. El conjunto de luces se debe revisar y reemplazar en un distribuidor Honda autorizado.

#### Clip de sujeción

Introduzca un desarmador de punta plana, y levante y retire el pasador central para extraer el clip.

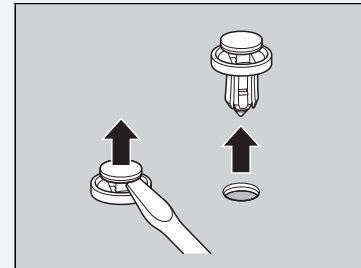

\* No disponible en todos los modelos

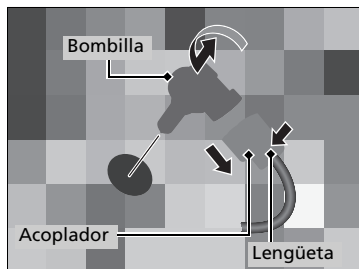

3. Presione la lengüeta para retirar el conector.
4. Gire la bombilla antigua a la izquierda para desmontarla.
5. Introduzca una bombilla nueva en el conjunto de la luz antiniebla y gírela a la derecha.
6. Introduzca el acoplador en el conector de la bombilla.

► Bombillas de las luces antiniebla delanteras\*

Introduzca el clip con el pasador central levantado y empuje hasta que quede plano.





## Bombillas de intermitentes laterales/luces de emergencia

### Tipo en el guardabarros

Cuando sustituya las bombillas, use las siguientes.

#### Intermitente lateral: 5 W (ámbar)

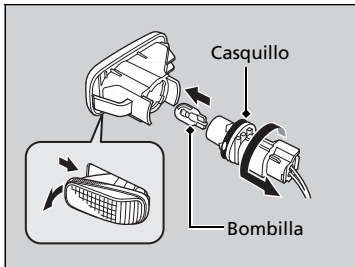

1. Empuje la parte delantera del conjunto de intermitente lateral hacia la parte trasera del vehículo hasta que salga de la carrocería.
2. Gire el casquillo hacia la izquierda y extráigalo.
3. Desmonte la bombilla dañada e introduzca una nueva.

### Tipo en el retrovisor exterior

Los intermitentes de los retrovisores de las puertas son de tipo LED. El conjunto de luces se debe revisar y reemplazar en un distribuidor Honda autorizado.

## Bombillas de luces de freno/traseras, luces de posición laterales traseras e intermitentes traseros

Cuando sustituya las bombillas, use las siguientes.

<b>Luz de freno/trasera:</b>	<b>Tipo LED</b>
<b>Luz de posición lateral trasera:</b>	<b>Tipo LED</b>
<b>Intermitente trasero:</b>	<b>21 W (ámbar)</b>

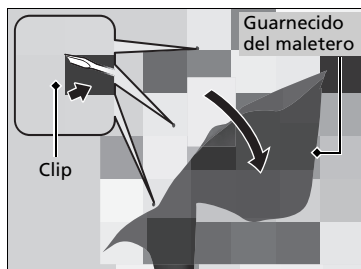

1. Retire los clips de sujeción con un desarmador de punta plana y retire el forro.

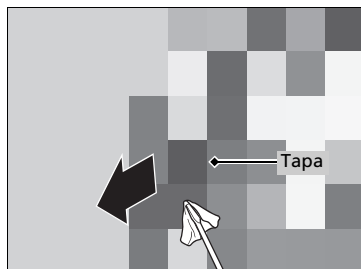

2. Haga palanca en el borde de la tapa con un desarmador de punta plana para desmontarla.  
► Envuelva el desarmador de punta plana en un paño para que no produzca daños.

### ► Bombillas de luces de freno/traseras, luces de posición laterales traseras e intermitentes traseros

Las luces de freno/traseras/posición laterales traseras son de tipo LED. El conjunto de luces se debe revisar y reemplazar en un distribuidor Honda autorizado.

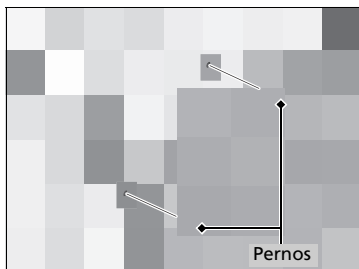

**3.** Use un desarmador de estrella o enchufe para retirar los tornillos.

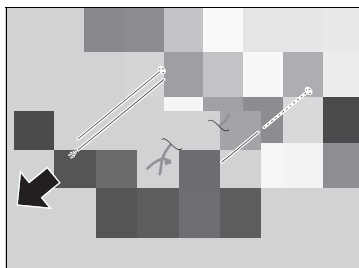

**4.** Retire el conjunto de la luz del pilar trasero.

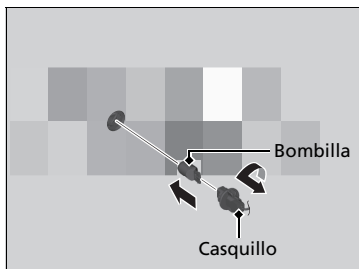

**5.** Gire el casquillo hacia la izquierda y extráigalo.

**6.** Desmunte la bombilla dañada e introduzca una nueva.

## Bombillas de luz de marcha atrás y traseras

Cuando sustituya las bombillas, use las siguientes.

<b>Luz de marcha atrás:</b>	<b>16 W</b>
<b>Traseras:</b>	<b>Tipo LED</b>

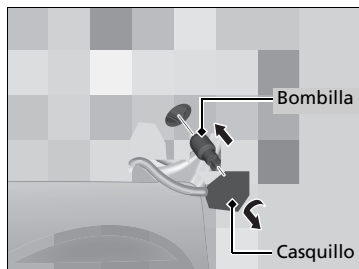
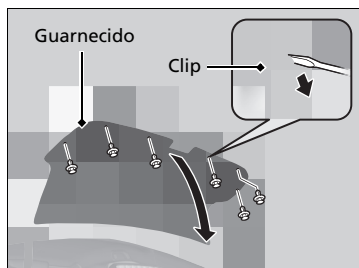

1. Retire los clips de sujeción con un desarmador de punta plana y retire el forro.

2. Gire el casquillo hacia la izquierda y extráigalo.

3. Desmonte la bombilla dañada e introduzca una nueva.

### ► Bombillas de luz de marcha atrás y traseras

Las luces traseras son de tipo LED. El conjunto de luces se debe revisar y reemplazar en un distribuidor Honda autorizado.

## Bombillas de la luz de matrícula trasera

Cuando sustituya la bombilla, use la siguiente.

**Luz de matrícula trasera: 5 W**

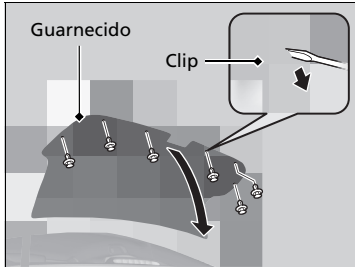

1. Retire los clips de sujeción con un desarmador de punta plana y retire el forro.

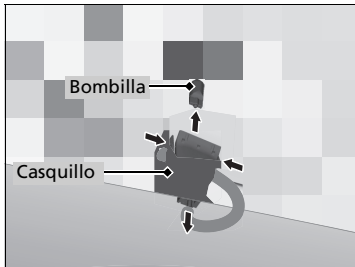

2. Desmonte el conjunto de la luz de matrícula presionando las lengüetas a ambos lados del casquillo.
3. Desmonte la bombilla dañada e introduzca una nueva.

## Tercera luz de freno

---

La tercera luz de freno es de tipo LED. El conjunto de luces se debe revisar y reemplazar en un distribuidor Honda autorizado.

## Luz antiniebla trasera \*

---

La luz trasera antiniebla es de tipo LED. El conjunto de luces se debe revisar y reemplazar en un distribuidor Honda autorizado.

## Otras bombillas

### ■ Bombilla de la luz del techo \*

Cuando sustituya la bombilla, use la siguiente.

**Luz del techo: 8 W**

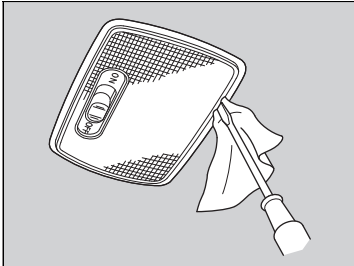

1. Haga palanca en el borde de la tapa con un destornillador de punta plana para desmontarla.
  - Envuelva el destornillador de punta plana en un paño para que no produzca daños.

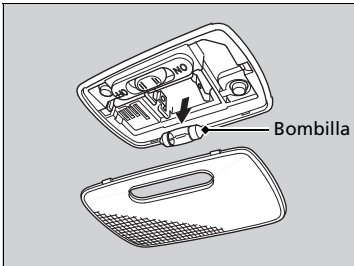

2. Desmonte la bombilla dañada e introduzca una nueva.

\* No disponible en todos los modelos

### ■ Bombilla de la luz del techo \*

Cuando sustituya la bombilla, use la siguiente.

**Luz del techo: 8 W**

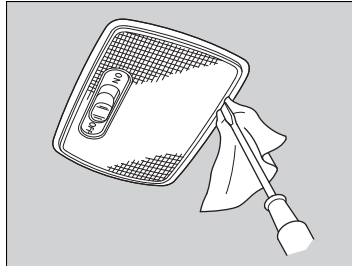

1. Haga palanca en el borde de la tapa con un destornillador de punta plana para desmontarla.
  - Envuelva el destornillador de punta plana en un paño para que no produzca daños.

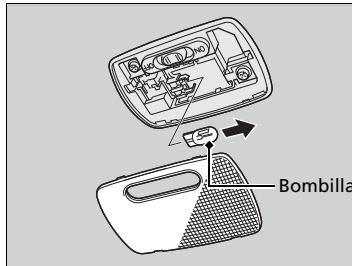

2. Desmonte la bombilla dañada e introduzca una nueva.

### Modelos con techo solar

### ■ Bombillas de luces de lectura \*

Cuando sustituya las bombillas, use las siguientes.

**Luz de lectura: 8 W**

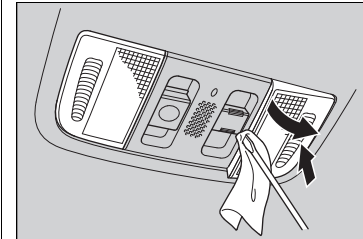

1. Presione el cristal del lado opuesto a la bombilla que va a sustituir.
2. Haga palanca en el borde de la tapa con un destornillador de punta plana para desmontarla.
  - Envuelva el destornillador de punta plana en un paño para que no produzca daños.

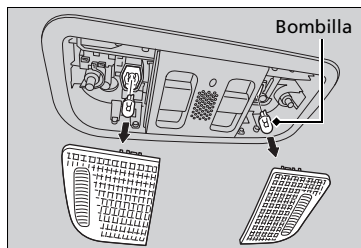

3. Desmonte la bombilla dañada e introduzca una nueva.

Modelos sin techo solar

**Bombillas de luces de lectura \***

Cuando sustituya las bombillas, use las siguientes.

**Luz de lectura: 8 W**

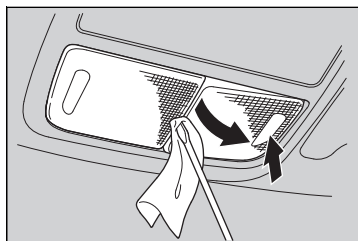

1. Presione el cristal del lado opuesto a la bombilla que va a sustituir.
2. Haga palanca en el borde entre los cristales con un desarmador de punta plana para desmontar la tapa.
  - Envuelva el desarmador de punta plana en un paño para que no produzca daños.

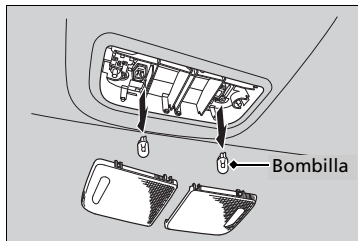

3. Desmonte la bombilla dañada e introduzca una nueva.

Modelos con techo solar

**Bombillas de luces de lectura traseras \***

Cuando sustituya las bombillas, use las siguientes.

**Luz de lectura trasera: 8 W**

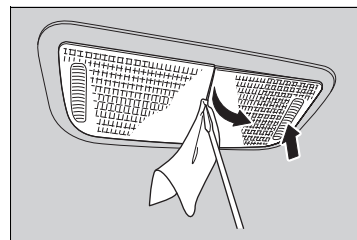

1. Presione el cristal del lado opuesto a la bombilla que va a sustituir.
2. Haga palanca en el borde entre los cristales con un desarmador de punta plana para desmontar la tapa.
  - Envuelva el desarmador de punta plana en un paño para que no produzca daños.



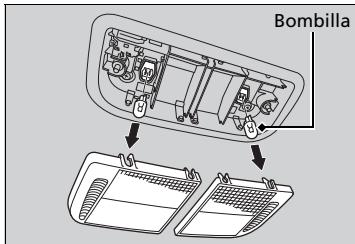

- 3.** Desmonte la bombilla dañada e introduzca una nueva.

### ■ Bombilla de la luz del maletero

Cuando sustituya la bombilla, use la siguiente.

**Luz del maletero: 5 W**

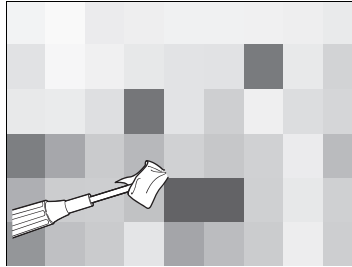

- 1.** Haga palanca en el borde de la tapa con un desarmador de punta plana para desmontarla.
- Envuelva el desarmador de punta plana en un paño para que no produzca daños.

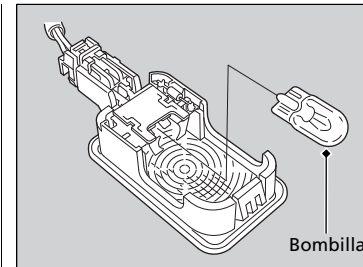

- 2.** Desmonte la bombilla dañada e introduzca una nueva.

## Comprobación de las escobillas del limpiaparabrisas

Si la goma de las escobillas de los limpiaparabrisas se ha deteriorado, dejará marcas, hará ruidos y las superficies duras de las escobillas podrían arañar el cristal.

## Sustitución de la goma de las escobillas del limpiaparabrisas

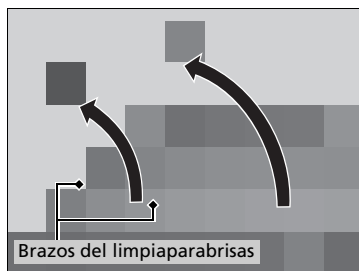

1. Levante primero el brazo del limpiaparabrisas del lado del conductor y después el del lado del acompañante.

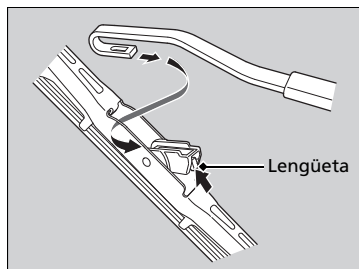

2. Pulse hacia arriba y mantenga pulsada la lengüeta y, a continuación, deslice el soporte para sacarlo del brazo del limpiaparabrisas.

### » Sustitución de la goma de las escobillas del limpiaparabrisas

#### AVISO

No deje caer el brazo sobre el parabrisas; el brazo o el parabrisas pueden dañarse.

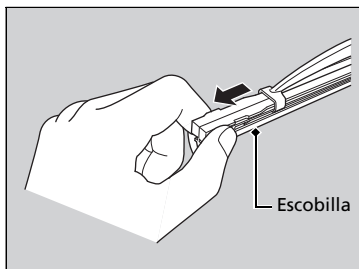

3. Saque la escobilla del limpiaparabrisas del soporte jalando del extremo con lengüeta hacia fuera.

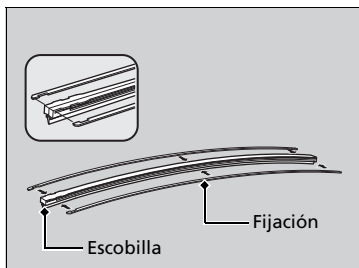

4. Desmunte las fijaciones de la escobilla que ha retirado y móntelas en una escobilla nueva.
  - Haga coincidir la protuberancia de la escobilla con las ranuras de la fijación.
5. Deslice la escobilla nueva sobre el soporte desde el extremo inferior.
  - La lengüeta del soporte deberá encajar en la hendidura de la escobilla.
6. Deslice el soporte sobre el brazo del limpiaparabrisas.
7. Baje primero el brazo del limpiaparabrisas del lado del acompañante y después el del lado del conductor.

## Comprobación de los neumáticos

Para que el vehículo funcione de forma segura, los neumáticos deben ser del tipo y tamaño correctos, estar correctamente inflados y estar en buen estado, lo que incluye la banda de rodadura.

### ■ Instrucciones de inflado

Unos neumáticos correctamente inflados favorecen la maniobrabilidad, la vida útil de la banda de rodadura y el confort. Consulte la etiqueta en el marco de la puerta del conductor para conocer la presión especificada.

Los neumáticos con una presión de inflado baja se desgastan de forma irregular, y afectan de forma negativa a la maniobrabilidad y al consumo de combustible; además, es más fácil que fallen debido a un sobrecalentamiento.

Los neumáticos con una presión de inflado alta perjudican el confort de marcha, son más vulnerables a los riesgos de la carretera y se desgastan de forma irregular.

Mire cada neumático todos los días antes de conducir. Si uno parece estar más bajo que los otros, compruebe la presión con un manómetro para neumáticos.

Al menos una vez al mes o antes de emprender un viaje largo, utilice un manómetro para medir la presión en todos los neumáticos, incluido el de la rueda de repuesto. Incluso los neumáticos en buenas condiciones pueden perder 10-20 kPa (0,1-0,2 bar) al mes.

### ☒ Comprobación de los neumáticos

## ⚠ ADVERTENCIA

**El uso de neumáticos excesivamente desgastados o inflados de forma inadecuada puede provocar accidentes en los que puede resultar herido de gravedad o morir.**

**Siga todas las instrucciones de este manual de usuario en cuanto al inflado y mantenimiento de los neumáticos.**

Mida la presión de aire con los neumáticos fríos. Esto significa que el vehículo ha estado estacionado durante al menos tres horas o que se ha conducido menos de 1,6 km. En caso necesario, introduzca o deje salir aire hasta que se alcance la presión indicada.

Si se comprueba en caliente, la presión de los neumáticos puede ser 30-40 kPa (0,3-0,4 bar) mayor que se si comprueba en frío.

Solicite en un distribuidor que comprueben los neumáticos si nota una vibración constante durante la conducción. Es necesario equilibrar correctamente los neumáticos nuevos y cualquier neumático que se haya desmontado y vuelto a montar.

### Modelos con sistema de advertencia de desinflado

Cada vez que se ajuste la presión de los neumáticos, se debe calibrar el sistema de aviso de desinflado.

### ☒ Sistema de advertencia de desinflado \*

P. 294

## ■ Instrucciones de inspección

Cada vez que compruebe el inflado, examine también los neumáticos y los vástagos de válvula. Busque lo siguiente:

- Resaltos o bultos en el costado o en la banda de rodadura. Sustituya el neumático si hay cortes, hendiduras o grietas en el costado del mismo. Sustitúyalo si ve la tela o las cuerdas.
- Retire cualquier objeto extraño y compruebe si hay fugas de aire.
- Desgaste irregular de la banda de rodadura. Solicite en un distribuidor que comprueben la alineación de las ruedas.
- Desgaste excesivo de la banda de rodadura.
- **Indicadores de desgaste** P. 424
- Grietas u otros daños alrededor del vástago de la válvula.

## ☒ Comprobación de los neumáticos

### Conducción a alta velocidad

Recomendamos no superar los límites de velocidad establecidos ni conducir más rápido de lo que permitan las condiciones existentes. Si conduce a velocidades altas de forma continuada (más de 160 km/h), ajuste la presión de los neumáticos en frío como se muestra a continuación para evitar una acumulación excesiva de calor y un fallo repentino de los neumáticos.

#### Modelos con neumáticos 185/60R15 84H

Tamaño del neumático	185/60R15 84H
Presión*1	Delantero: 240 kPa (2,4 bar) Trasero: 230 kPa (2,3 bar)
Presión*2	Delantero: 250 kPa (2,5 bar) Trasero: 240 kPa (2,4 bar)
Presión*3	Delantero: 250 kPa (2,5 bar) Trasero: 230 kPa (2,3 bar)

\*1: Modelos de la India, Bután y Nepal

\*2: Modelos de África

\*3: Modelos para otros países

#### Modelos con neumáticos 185/55R16 83H

Tamaño del neumático	185/55R16 83H
Presión	Delantero: 250 kPa (2,5 bar) Trasero: 240 kPa (2,4 bar)

#### Modelos con neumáticos 185/55R16 87H

Tamaño del neumático	185/55R16 87H
Presión	Delantero: 260 kPa (2,6 bar) Trasero: 240 kPa (2,4 bar)

## Indicadores de desgaste

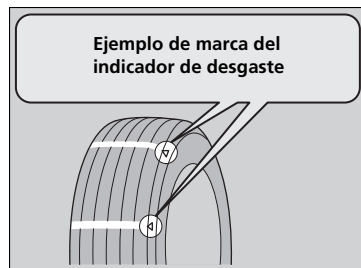

La ranura en la que está situado el indicador de desgaste es aproximadamente 1,6 mm más profunda que cualquier otro punto del neumático. Si la banda está desgastada y el indicador queda visible, sustituya el neumático.

**Los neumáticos desgastados tienen una tracción deficiente en carreteras mojadas.**

## Vida útil de los neumáticos

La vida útil de los neumáticos depende de muchos factores, entre los que se incluyen los hábitos de conducción, el estado de la carretera, la carga del vehículo, la presión de inflado, el historial de mantenimiento, la velocidad y las condiciones medioambientales (incluso cuando no se usan los neumáticos).

Además de las revisiones habituales y del mantenimiento de la presión de inflado, se recomienda realizar revisiones anuales cuando los neumáticos llegan a los cinco años. Todos los neumáticos, incluido el de la rueda de repuesto, se deben sustituir cuando alcanzan los 10 años desde la fecha de fabricación, con independencia de su estado o grado de desgaste.

## Sustitución de neumáticos y ruedas

Sustituya los neumáticos por otros radiales de igual tamaño, gama de carga, velocidad y gama máxima de presión de los neumáticos en frío (como se indica en el costado del neumático). El uso de neumáticos de distinto tamaño o construcción puede provocar que determinados sistemas del vehículo como el ABS y el sistema auxiliar de estabilidad del vehículo (VSA) funcionen incorrectamente.

Se recomienda sustituir los cuatro neumáticos al mismo tiempo. Si no es posible, sustituya los neumáticos delanteros o traseros por parejas.

Asegúrese de que las especificaciones de las ruedas coinciden con las de las ruedas originales.

### ► Sustitución de neumáticos y ruedas

#### **ADVERTENCIA**

**Montar neumáticos inadecuados en el vehículo puede afectar de forma negativa a la maniobrabilidad y estabilidad. Esto puede provocar accidentes en los que puede resultar herido de gravedad o morir.**

**Utilice siempre el tamaño y el tipo de neumáticos recomendados en la etiqueta de información de los neumáticos de su vehículo.**

## Intercambio de neumáticos

Si se intercambian los neumáticos como se indica en el programa de mantenimiento, le resultará más fácil conseguir un desgaste uniforme y aumentar la vida útil de los neumáticos.

### ■ Pautas de intercambio de los neumáticos del vehículo

#### Modelos con neumático compacto/temporal de repuesto

Intercambie los neumáticos como se muestra aquí.

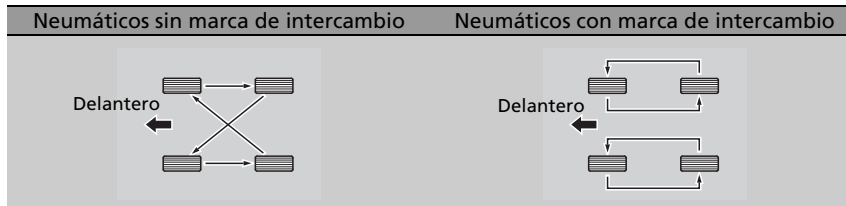

#### Modelos con neumático de repuesto de tamaño normal

Intercambie los neumáticos, incluido el de repuesto, como se muestra aquí.

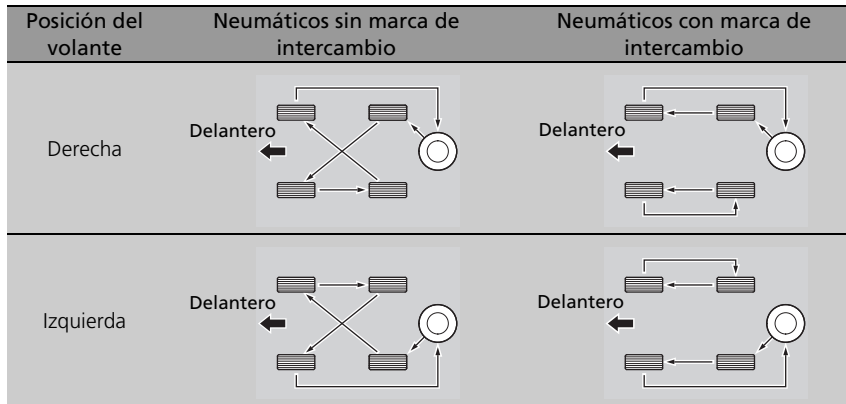

### ►► Intercambio de neumáticos

Los neumáticos con dibujo de banda de rodadura con sentido de rotación solo deben cambiarse de adelante a atrás (no de un lado a otro).

Los neumáticos con sentido de rotación se deben montar con la marca de indicación de intercambio hacia delante, como se muestra a continuación.

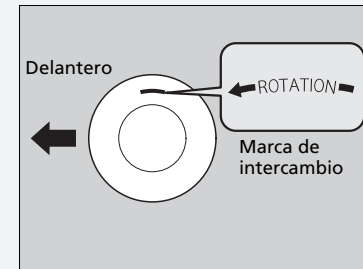

Al intercambiar los neumáticos asegúrese de que se comprueba la presión de inflado.

#### Modelos con sistema de advertencia de desinflado

Cuando se intercambian los neumáticos, se debe calibrar el sistema de advertencia de desinflado.

#### ► Sistema de advertencia de desinflado\*

P. 294



## Dispositivos de tracción en la nieve

Si conduce por carreteras nevadas o heladas, monte neumáticos de invierno o cadenas, reduzca la velocidad y mantenga una distancia adecuada con el resto de vehículos.

Tenga especial cuidado al mover el volante o accionar los frenos para evitar que el vehículo patine.

Utilice cadenas, neumáticos de invierno o neumáticos para todo el año cuando sea necesario o así lo indique la legislación vigente.

Al montarlos, consulte los puntos siguientes.

Neumáticos de invierno:

- Seleccione el tamaño y las gamas de carga iguales que los de los neumáticos originales.
- Monte los neumáticos en las cuatro ruedas.

Cadenas:

- Consulte con un distribuidor antes de comprar cualquier tipo de cadenas para su vehículo.
- Múltelas en los neumáticos delanteros solamente.
- Debido a las limitaciones de separación de los neumáticos que presenta su vehículo, recomendamos encarecidamente utilizar las cadenas indicadas a continuación:

Modelos de Bután, Camboya, la India, Laos, México, Myanmar, Nepal y Filipinas

Tamaño de los neumáticos originales*1	Tipo de cadena
185/60R15 84H	RUD-matic classic 48478
185/55R16 83H	RUD-matic classic 48479
185/55R16 87H	

\*1: El tamaño de los neumáticos originales figura en la etiqueta de información de los neumáticos en el marco de la puerta del conductor.

### Dispositivos de tracción en la nieve

## ⚠ ADVERTENCIA

El uso de cadenas incorrectas o un montaje incorrecto de las mismas puede provocar daños en las tuberías de frenos y ocasionar un accidente en el que puede resultar herido de gravedad o morir.

Siga todas las instrucciones de este manual de propietario sobre la selección y uso de cadenas.

### AVISO

Los dispositivos de tracción de tamaño incorrecto o montados de forma incorrecta pueden dañar las tuberías de frenos, la suspensión, la carrocería o las ruedas del vehículo. No siga conduciendo si golpean contra alguna parte del vehículo.

- Siga las instrucciones del fabricante de las cadenas al montarlas. Múltelas tan tensas como sea posible.
- Compruebe que las cadenas no entran en contacto con las tuberías de frenos ni con la suspensión.
- Conduzca despacio.

#### ►► Dispositivos de tracción en la nieve

Cuando se montan cadenas se deben seguir las instrucciones del fabricante en lo que se refiere a límites de funcionamiento del vehículo.

Utilice cadenas solo en caso de emergencia o si la ley lo exige para circular por una zona determinada.

Extreme las precauciones al conducir con cadenas sobre nieve o hielo. La maniobrabilidad de unos neumáticos con cadenas puede ser menos predecible que la de unos buenos neumáticos de invierno sin cadenas.

Si su vehículo cuenta con neumáticos de verano, tenga en cuenta que estos neumáticos no están diseñados para las condiciones de conducción del invierno. Para obtener más información, póngase en contacto con un distribuidor.

## Comprobación de la batería

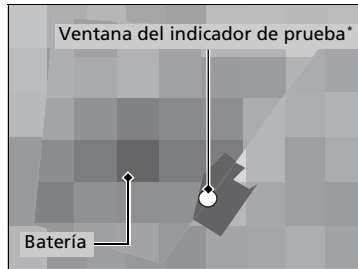

### Modelos con ventana del indicador de comprobación en la batería

Compruebe el estado de la batería una vez al mes. Compruebe la ventana del indicador de comprobación y si los terminales presentan corrosión.

El estado de la batería se controla mediante el sensor del borne negativo. Si hay un problema en el sensor, se le avisará mediante un mensaje de advertencia en la pantalla de información\*/interfaz de información del conductor\*. El vehículo debe ser inspeccionado en un distribuidor.

### Modelos sin ventana del indicador de comprobación en la batería

El estado de la batería se controla con un sensor ubicado en el borne negativo de la batería. Si se produce algún problema con este sensor, la pantalla de información\*/interfaz de información del conductor\* mostrará un mensaje de advertencia. Si ocurre esto, haga que revisen el vehículo en un distribuidor.

Compruebe la corrosión en los terminales de la batería mensualmente.

Si la batería del vehículo está desconectada o se agota:

- Se restablece el reloj.  
➔ **Reloj** P. 168

\* No disponible en todos los modelos

### ⌘ Batería

## ⚠ ADVERTENCIA

La batería libera gas hidrógeno explosivo durante el funcionamiento normal.

Una llama o una chispa puede hacer que explote la batería con la suficiente fuerza como para provocar heridas o la muerte.

Mantenga alejados de la batería chispas, llamas y materiales que generen humo.

Lleve ropa de protección y un protector de la cara o solicite que un técnico calificado realice el mantenimiento de la batería.

## ⚠ ADVERTENCIA

La batería contiene ácido sulfúrico (electrólito), que es muy corrosivo y venenoso.

Si el electrólito le salpica a los ojos o la piel puede causar quemaduras graves. Lleve protección para los ojos y ropa de protección al trabajar en la batería o cerca de la misma.

Si ingiere electrólito puede morir por envenenamiento a menos que se tomen de inmediato las medidas oportunas.

**MANTENER FUERA DEL ALCANCE DE LOS NIÑOS**

## Carga de la batería

Desconecte los dos cables de la batería para evitar dañar el sistema eléctrico del vehículo. Desconecte siempre el cable negativo (-) primero y conéctelo el último.

### ►► Batería

#### Procedimientos de emergencia

Ojos: Lávelos durante al menos 15 minutos con agua que tenga en una taza u otro recipiente. (El agua a presión puede dañar los ojos.) Llame a un médico inmediatamente.

Piel: Quítese la ropa contaminada. Lave la piel con agua abundante. Llame a un médico inmediatamente.

Ingestión: Beba agua o leche. Llame a un médico inmediatamente.

Cuando encuentre corrosión, limpie los terminales de la batería aplicando una solución de levadura y agua. Limpie los terminales con una toalla húmeda. Seque la batería con una toalla o un paño. Aplique grasa en los terminales para evitar que vuelva a aparecer corrosión.

Cuando reemplace la batería, el repuesto debe tener las mismas especificaciones.

Para obtener mayor información, consulte con un distribuidor.

#### Modelos con ventana del indicador de comprobación en la batería

La información de color del indicador de comprobación está en la batería.

La ubicación de la ventana del indicador de comprobación puede variar en función del modelo.

**» Batería**

Los testigos del control de crucero adaptativo (ACC)\*, del sistema auxiliar de estabilidad del vehículo (VSA), del sistema auxiliar de estabilidad del vehículo (VSA) **OFF**, del apoyo de seguridad\*, del sistema de aviso de desinflado/presión baja de los neumáticos\*, del sistema de frenado de mitigación de colisión (CMBS)\* y de mitigación de salida de carretera\* se encenderán de color ámbar y se acompañarán de un mensaje en la interfaz de información para el conductor al poner el modo de alimentación en la posición de CONTACTO después de conectar de nuevo la batería.

Conduzca una distancia corta a más de 20 km/h. Cada indicador debería apagarse. En caso contrario, pida a un distribuidor que revise el vehículo.

## Etiqueta de la batería



### Etiqueta de la batería

#### PELIGRO

- Mantenga la batería lejos de llamas y chispas. La batería produce gases explosivos que pueden provocar una explosión.
- Lleve protección ocular y guantes de goma al manipular la batería para evitar el riesgo de quemaduras o pérdida de visión si se expone al electrolito de la batería.
- No permita que los niños manipulen la batería bajo ninguna circunstancia. Asegúrese de que nadie manipule la batería sin una comprensión adecuada de los riesgos y de los procedimientos correctos de manipulación.
- Manipule el electrolito de la batería con extrema precaución, ya que contiene ácido sulfúrico diluido. La exposición de los ojos o la piel puede causar quemaduras o pérdida de visión.
- Lea y comprenda este manual con atención antes de manipular la batería. No hacerlo puede provocar lesiones personales y daños en el vehículo.
- No utilice la batería si el electrolito está por debajo del nivel recomendado. Usar la batería con un nivel bajo de electrolito puede hacer que explote y provoque lesiones graves.

## Sustitución de la pila del control a distancia

Si el indicador no se enciende al pulsar el botón, sustituya la pila.

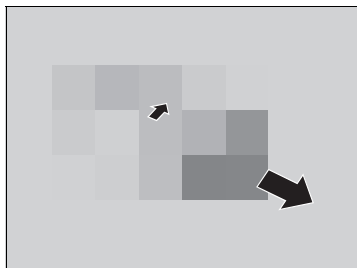

**Tipo de pila: CR2032**

1. Retire la llave integrada.
2. Con los botones hacia abajo, retire la mitad superior de la tapa haciendo poco a poco palanca con una moneda insertada en el borde.
  - ▶ Envuelva una moneda en un paño para evitar arañar el control a distancia de acceso sin llave.
3. Asegúrese de sustituir la pila con la polaridad correcta.

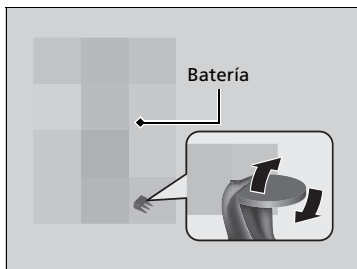

» Sustitución de la pila del control a distancia

### ⚠ ⚠ ADVERTENCIA

#### PELIGRO DE QUEMADURA QUÍMICA

La pila del control a distancia puede producir graves quemaduras internas e incluso provocar la muerte si se ingiere.

Mantenga las pilas nuevas y usadas lejos de los niños.

Si sospecha que un niño ha ingerido la pila, busque asistencia médica inmediata.

**PRECAUCIÓN:** Peligro de explosión si la pila se sustituye de forma incorrecta. Sustituya solo por otra igual o de un tipo equivalente.

**PRECAUCIÓN:** No exponga a un calor excesivo, como luz solar, fuego o similares, ya que podría ocasionarse una explosión o la fuga de líquido o gases inflamables durante su uso, el almacenamiento o transporte.

**PRECAUCIÓN:** No arroje la batería al fuego ni a un horno, ni haga cortes ni golpee la batería; podría ocasionar una explosión.

**PRECAUCIÓN:** No exponga a una presión de aire extremadamente baja a elevada altitud, podría producirse una explosión o la fuga de gases o líquidos inflamables.

Hay una marca de advertencia al lado de la pila de botón.

#### ► Sustitución de la pila del control a distancia

##### **AVISO**

Desechar la pila de forma inadecuada puede ser perjudicial para el medio ambiente. Confirme siempre la normativa local relativa al desecho de pilas.

Las pilas de sustitución están disponibles en establecimientos comerciales o en los distribuidores.



## Filtro de polvo y polen

### ■ Cuándo sustituir el filtro de polvo y polen

Sustituya el filtro de polvo y polen de acuerdo con el programa de mantenimiento del vehículo. Se recomienda sustituir el filtro incluso antes de lo previsto si el vehículo ha circulado por entornos con mucho polvo.

📖 Programa de mantenimiento P. 391

### ■ Sustitución del filtro de polvo y polen

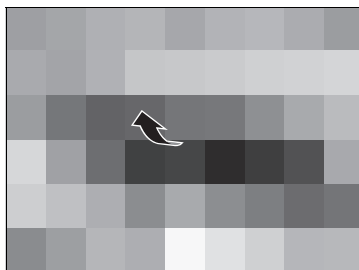

1. Abra la guantera.

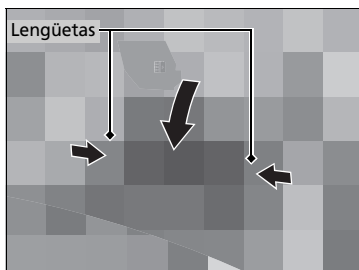

2. Desenganche las dos lengüetas presionando cada panel lateral.

3. Gire y aparte la guantera.

### 🔍 Filtro de polvo y polen

Si el flujo de aire del sistema de calefacción\* y refrigeración\*/sistema de aire acondicionado\* se deteriora notablemente y las ventanillas se empañan con facilidad, puede que sea necesario sustituir el filtro.

El filtro de polvo y polen retiene el polen, el polvo y otras partículas presentes en el aire.

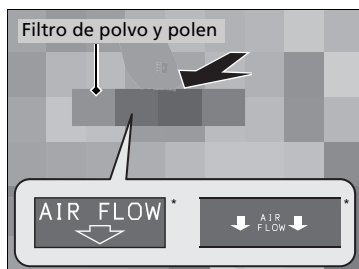
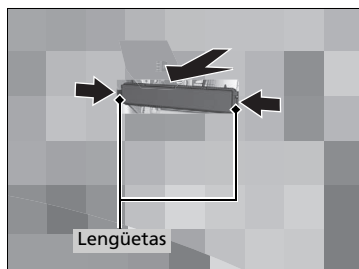

4. Presione las lengüetas de las esquinas de la tapa de la carcasa del filtro y retire la tapa.

5. Desmonte el filtro de la carcasa.

6. Monte un filtro nuevo en la carcasa.

- Coloque la flecha **AIR FLOW** orientada hacia abajo.

#### ► Filtro de polvo y polen

Si no sabe cómo sustituir el filtro de polvo y polen, déjelo en manos de un distribuidor.

## Cuidado del interior

Utilice un aspirador para quitar el polvo antes de pasar un paño.

Utilice un paño húmedo con una mezcla de detergente suave y agua templada para eliminar la suciedad. Utilice un paño limpio para retirar los restos de detergente.

### ■ Limpieza de los cinturones de seguridad

Utilice un cepillo blando con una mezcla de jabón suave y agua templada para limpiar los cinturones. Deje que los cinturones se sequen. Limpie las aberturas de los anclajes de los cinturones de seguridad con un paño limpio.

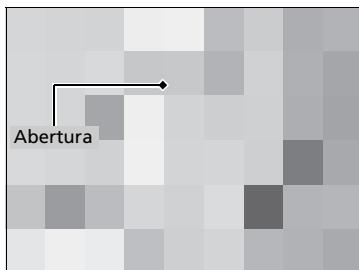

### ■ Limpieza de la ventanilla

Límpiala con limpiacristales.

### ☒ Cuidado del interior

Tenga cuidado de no derramar ningún líquido en el interior del vehículo.

Los dispositivos y sistemas eléctricos pueden sufrir fallos de funcionamiento si se derraman líquidos sobre ellos.

No use pulverizadores que contengan silicona sobre dispositivos eléctricos como dispositivos de audio e interruptores.

Si lo hace, esto podría provocar el mal funcionamiento de algunos elementos o un incendio en el interior del vehículo. Si usa por error un pulverizador que contenga silicona sobre dispositivos eléctricos, consulte en su distribuidor.

Dependiendo de su composición, los productos químicos y aromáticos líquidos pueden provocar decoloración, arrugas y grietas en piezas de resina y telas.

No utilice solvente alcalinos ni orgánicos como benceno o gasolina.

Después de usar productos químicos, límpielos con cuidado usando un paño seco.

No deje paños usados sobre piezas de resina o telas durante mucho tiempo sin lavarlas.

Tenga cuidado de no derramar ambientadores líquidos.

### ☒ Limpieza de la ventanilla

Los cables se montan en el interior de la luneta.

Límpiala en la misma dirección que los cables con un paño suave para no dañarlos.

Tenga cuidado de no derramar líquidos, como agua ni limpiacristales, sobre ni alrededor de la tapa de los componentes eléctricos\* de la zona del retrovisor.

\* No disponible en todos los modelos

## ■ Alfombras

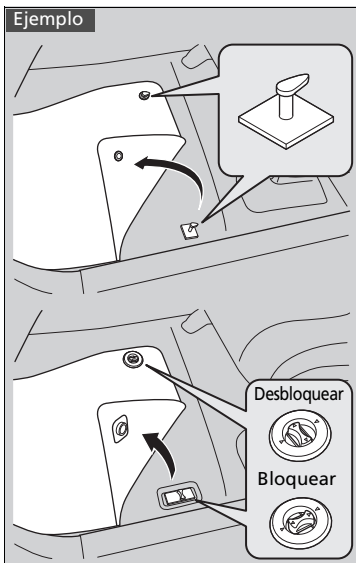

La alfombra del suelo del conductor queda enganchada por encima de los anclajes del suelo, lo que impide que se deslice hacia delante.

**No coloque más alfombras del suelo adicionales sobre la alfombra sujeta con los anclajes.**

## ►► Alfombras

Si usa unas alfombras distintas de las que se suministran originalmente con el vehículo, compruebe que están diseñadas para su vehículo, que se ajustan bien y que quedan bien sujetas con los anclajes del suelo.

Coloque las alfombras de los asientos traseros correctamente. Si no se colocan correctamente, las alfombras podrían interferir en el funcionamiento de los asientos delanteros.

## ►► Mantenimiento del cuero original\*

Es importante limpiar la suciedad o el polvo tan pronto como sea posible. Los derrames pueden empapar el cuero y provocar manchas. La suciedad o el polvo pueden provocar abrasiones en el cuero. Además, tenga en cuenta que algunas piezas de ropa de colores oscuros pueden frotar los asientos de cuero y provocar decoloración o manchas.

Para limpiar la piel adecuadamente:

1. En primer lugar, use una aspiradora o un paño de ropa seco para quitar la suciedad o el polvo.
2. Limpie el cuero con un paño suave humedecido en una solución con un 90% de agua y un 10% de jabón neutro.
3. Quite cualquier residuo de jabón con un paño húmedo y limpio.
4. Retire cualquier resto de agua y deje que la piel se seque al aire en la sombra.

\* No disponible en todos los modelos

## Cuidado del exterior

Limpie el polvo de la carrocería del vehículo después de conducir. Compruebe con regularidad la existencia de daños en las superficies pintadas del vehículo. Un daño en una superficie pintada puede provocar corrosión en la carrocería. Si encuentra un daño, repárelo lo antes posible.

### ■ Lavado del vehículo

Lave el vehículo con frecuencia. Lávelo con más frecuencia si conduce en las condiciones siguientes:

- Si conduce en carreteras con sal de carretera.
- Si conduce en zonas costeras.
- Si quedan pegados a las superficies pintadas alquitrán, hollín, excrementos de pájaros, insectos o resina.

### ■ Uso de un sistema de lavado automático del vehículo

- Asegúrese de seguir las instrucciones indicadas en el sistema de lavado automático del vehículo.
- Pliegue los retrovisores de puerta.

### ■ Uso de máquinas de lavado de alta presión

- Mantenga una distancia suficiente entre la boquilla de lavado y la carrocería del vehículo.
- Tenga más cuidado alrededor de las ventanas. Si se acerca demasiado podría entrar agua en el interior del vehículo.
- No pulverice agua a alta presión directamente en el interior del compartimento motor. En su lugar, utilice agua a baja presión y un detergente suave.
- No rocíe agua directamente sobre la cámara\* ni alrededor de ella. El agua puede entrar en la lente y ocasionar problemas de funcionamiento en la cámara.

\* No disponible en todos los modelos

### ► Lavado del vehículo

No pulverice agua en las entradas de aire. Puede producirse un fallo de funcionamiento.

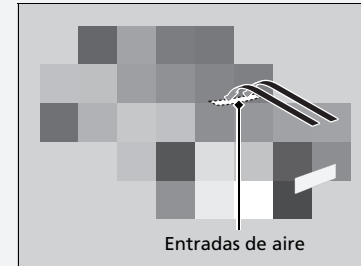

## ■ Aplicación de cera

Una buena capa de cera para carrocerías de automóviles ayuda a proteger la pintura del vehículo frente a los elementos. La cera desaparecerá con el tiempo y la pintura del vehículo quedará expuesta a los elementos, por lo que deberá volver a aplicar cera cuando sea necesario.

## ■ Mantenimiento de los parachoques y otras partes con recubrimiento de resina

Si cae gasolina, aceite, refrigerante del motor o líquido de la batería sobre partes con recubrimiento de resina, estas podrían mancharse o el recubrimiento podría pelarse. Limpielas lo antes posible con un paño suave y agua limpia.

## ■ Limpieza de la ventanilla

Límpiala con limpiacristales.

## ■ Mantenimiento de llantas de aluminio \*

El aluminio se deteriora por la sal y otras partículas contaminantes que se encuentran en la carretera. Cuando sea necesario, lo antes posible, utilice una esponja y detergente suave para limpiar estas partículas contaminantes. No use productos químicos agresivos (incluidos algunos limpiadores de llantas de venta comercial) ni un cepillo duro. Estos pueden dañar el acabado protector de las llantas de aleación de aluminio causando su corrosión.

Dependiendo del tipo de acabado, las ruedas también pueden perder su brillo o parecer bruñidas. Para evitar manchas de agua, limpie las ruedas en seco con un trapo mientras estén todavía húmedas.

## » Aplicación de cera

### AVISO

Los solventes químicos y los limpiadores fuertes pueden dañar la pintura, el metal y el plástico del vehículo. Limpie las salpicaduras inmediatamente.

## » Mantenimiento de los parachoques y otras partes con recubrimiento de resina

Consulte en su distribuidor sobre el material de recubrimiento adecuado cuando quiera reparar la superficie pintada de partes hechas de resina.

## ■ Cristales de luces exteriores empañados

Los cristales interiores de las luces exteriores (faros, luces de freno, etc.) pueden empañarse temporalmente si conduce bajo la lluvia o después de lavar el vehículo. También puede formarse condensación dentro de los cristales cuando hay una diferencia significativa entre la temperatura ambiente y la del interior del cristal (similar a cuando se empañan las ventanillas del vehículo con lluvia). Estas condiciones son procesos naturales, no problemas estructurales de diseño de las luces exteriores.

Las características de diseño de los cristales pueden provocar la formación de humedad en las superficies de la estructura de los cristales de las luces. No se trata tampoco de una anomalía. Sin embargo, si observa una gran acumulación de agua o grandes gotas de agua formándose dentro de los cristales, haga que revisen el vehículo en un distribuidor.

## Accesorios

Si va a montar accesorios, compruebe lo siguiente:

- No monte accesorios en el parabrisas. Pueden obstaculizar su campo de visión y afectar a su capacidad de respuesta ante las condiciones de conducción.
- No instale ningún accesorio que no sea original Honda específico para su vehículo sobre las áreas marcadas con **SRS AIRBAG** a los lados o en los respaldos de los asientos delanteros\*, en los pilares delanteros o laterales\*, ni cerca de las ventanillas laterales. Los accesorios que no son originales Honda designados para su vehículo y que se instalen en estas áreas pueden interferir con el buen funcionamiento de los airbags del vehículo o pueden salir despedidos hacia el conductor u otro ocupante si los airbags se despliegan.
- Asegúrese de que los accesorios electrónicos no sobrecarguen los circuitos eléctricos ni afecten al funcionamiento del vehículo.
  - **Fusibles** P. 475
- Antes de montar cualquier accesorio electrónico, pida al técnico encargado del montaje que se ponga en contacto con un distribuidor para solicitar asistencia. Si es posible, solicite en el distribuidor que inspeccionen la instalación resultante.

### Accesorios y modificaciones

## ⚠ ADVERTENCIA

**El uso de modificaciones o accesorios inadecuados puede afectar a la maniobrabilidad, la estabilidad y el rendimiento del vehículo, y provocar un accidente en el que puede resultar herido de gravedad o morir.**

**Siga todas las instrucciones indicadas en este manual de usuario en cuanto a accesorios y modificaciones.**

Si están correctamente instalados, teléfonos móviles, alarmas, radiotelefonos, antenas de radio y sistemas de audio de baja potencia no deben interferir en los sistemas controlados por ordenador del vehículo, como los airbags y los frenos antibloqueo.

Se recomienda utilizar accesorios originales de Honda para garantizar su correcto funcionamiento en el vehículo.

Algunos accesorios originales Honda se suministran con un manual del propietario específico para el funcionamiento y el cuidado del producto. Si se le entrega algún manual del propietario con el accesorio, consúltelo para informarse de todos los detalles.



## Modificaciones

No modifique su vehículo de manera que pueda afectar a su manejo, estabilidad o fiabilidad, ni instale piezas o accesorios que no sean originales de Honda y que puedan tener un efecto similar.

Incluso pequeñas modificaciones de los sistemas del vehículo pueden afectar a su funcionamiento general.

Asegúrese siempre de que todo el equipo está instalado correctamente y tiene un mantenimiento adecuado y no lleve a cabo ninguna modificación en su vehículo o en sus sistemas fuera de las normas locales o de su país.

El puerto de diagnóstico de a bordo (conector OBD-II/SAE J1962) instalado en este vehículo debe utilizarse con dispositivos de diagnóstico de sistemas de automóvil o con otros dispositivos aprobados por Honda. El uso de cualquier otro tipo de dispositivo puede afectar de forma negativa a los sistemas electrónicos del vehículo o ponerlos en peligro, dando lugar posiblemente a un malfuncionamiento del sistema, consumo de la batería u otros problemas inesperados.

No modifique ni intente reparar ningún componente eléctrico.

### Accesorios y modificaciones

Si un accesorio original Honda queda inutilizable, consulte el manual del propietario específico del accesorio (si está disponible) o solicite a un distribuidor una inspección para solucionar el posible fallo.



# Cómo hacer frente a lo inesperado

En este capítulo se explica cómo hacer frente a problemas inesperados.

## Herramientas

Tipos de herramientas ..... 446

## En caso de pinchazo

Cambio de un neumático pinchado..... 447

## El motor no arranca

Comprobación del motor ..... 457

Si la pila del control a distancia de acceso sin llave se está agotando ..... 458

Parada de emergencia del motor ..... 460

**Si la batería se ha descargado** ..... 461

**La palanca de cambios no se mueve** ... 464

## Sobrecalentamiento

Cómo hacer frente al sobrecalentamiento... 465

## Indicador encendido/parpadeando

### Modelos con pantalla de información

Si se enciende el indicador de presión baja de aceite ..... 469

### Modelos con interfaz de información del conductor

Si aparece la advertencia Presión baja del aceite del motor..... 470

Si se enciende el indicador del sistema de carga ..... 471

Si se enciende o parpadea el indicador de averías ..... 472

Si se enciende el indicador del sistema de frenos (rojo) ..... 472

Si se enciende el indicador del sistema de servodirección eléctrica (EPS) ..... 473

### Modelos con sistema de advertencia de desinflado

Si se enciende o parpadea el indicador de presión baja de los neumáticos/sistema de advertencia de desinflado ..... 474

## Fusibles

Ubicaciones de los fusibles..... 475

Comprobación y sustitución de los fusibles.. 488

**Remolcado de emergencia**..... 489

**Llamada de emergencia (eCall)\*** ..... 490

\* No disponible en todos los modelos

## Tipos de herramientas

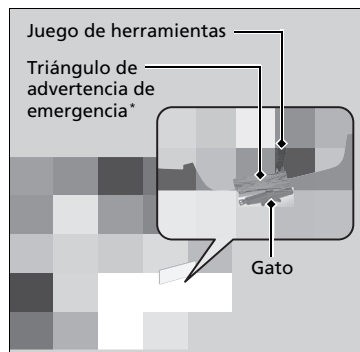
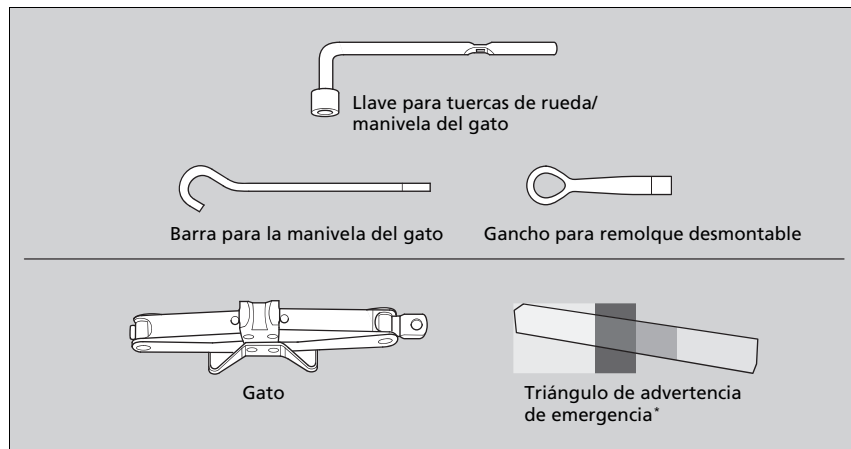

### Tipos de herramientas

Las herramientas están almacenadas en el maletero.

## Cambio de un neumático pinchado

Si se pincha un neumático mientras circula, agarre el volante con firmeza y frene gradualmente para reducir la velocidad. A continuación, deténgase en un lugar seguro. Sustituya el neumático pinchado por el neumático de repuesto. Acuda a un distribuidor lo antes posible para la reparación o sustitución del neumático pinchado de tamaño normal.

1. Estacione el vehículo en una superficie firme, nivelada y que no resbale, y aplique el freno de estacionamiento.

### Modelos con transmisión variable continua

2. Coloque la caja de cambios en **P**.

### Modelos con transmisión manual

2. Coloque la caja de cambios en **R**.

### Todos los modelos

3. Encienda las luces de emergencia y pase la modalidad de alimentación a VEHÍCULO APAGADO.

### ❧ Cambio de un neumático pinchado

Siga estas precauciones para el neumático compacto/temporal de repuesto\*:

#### Neumático compacto de repuesto

Compruebe periódicamente la presión del neumático compacto de repuesto. Deberá tener la presión de inflado especificada. Presión especificada: 420 kPa (4,2 bar)

#### Neumático temporal de repuesto

Compruebe la presión de aire del neumático de repuesto temporal de tamaño 175/65R15 cada vez que compruebe el resto de neumáticos de tamaño normal. Se debe inflar con la presión recomendada en la etiqueta pegada en el marco de la puerta del conductor.

#### Neumático compacto de repuesto

Al circular con el neumático de repuesto compacto, no permita que el vehículo supere la velocidad de 80 km/h. Sustitúyalo por un neumático de tamaño normal lo antes posible.

#### Neumático temporal de repuesto

Al circular con el neumático de repuesto compacta, no permita que el vehículo supere la velocidad de 120 km/h. Sustitúyalo por un neumático de tamaño normal lo antes posible.

La rueda de repuesto con el neumático compacto/temporal es específica para este modelo. No la utilice en otro vehículo. No utilice otro tipo de rueda de repuesto o de neumático compacto/temporal en su vehículo.

\* No disponible en todos los modelos

#### ► Cambio de un neumático pinchado

No monte cadenas en un neumático compacto/temporal de repuesto.

Si se pincha un neumático delantero con las cadenas montadas, desmonte uno de los neumáticos de tamaño normal traseros y sustitúyalo por el neumático de repuesto compacto/temporal. Desmonte el neumático delantero pinchado y sustitúyalo por el neumático trasero de tamaño normal desmontado. Finalmente, monte las cadenas en el neumático delantero.

Un neumático compacto de repuesto ofrece una suspensión más dura y menos tracción en algunas superficies. Tenga más precaución al conducir.

## Preparativos para sustituir un neumático pinchado

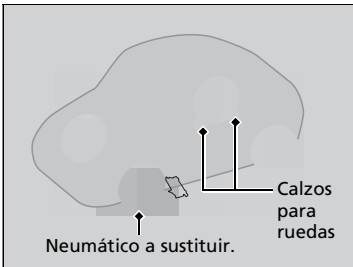
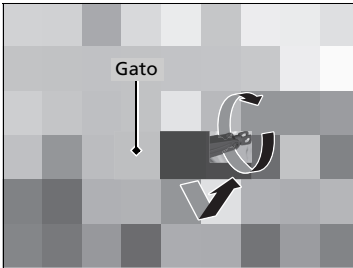
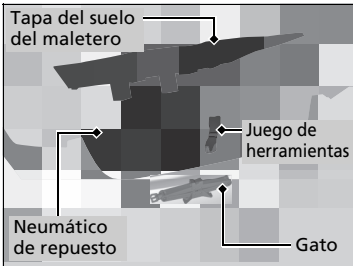

1. Abra la tapa del piso del maletero.

2. Saque el juego de herramientas y el gato del maletero.

► Retire el gato girando el soporte del extremo del mismo hacia la izquierda para aflojarlo.

3. Desatornille el tornillo de fijación y desmonte el cono espaciador. A continuación, desmonte el neumático de repuesto.

4. Coloque un calzo para ruedas o una roca delante y detrás de la rueda opuesta en diagonal al neumático pinchado.

## ► Cambio de un neumático pinchado

El neumático compacto/temporal de repuesto es más pequeño que un neumático normal. La altura de marcha del vehículo se reduce cuando se monta el neumático compacto/temporal de repuesto. Si pasa sobre topes u objetos que pueda haber en la carretera se podrían dañar los bajos del vehículo.

**ADVERTENCIA:** El gato solo se puede utilizar como ayuda en caso de una avería de emergencia del vehículo, no para cambiar los neumáticos de temporada normales, ni ninguna otra operación de mantenimiento o reparación.

### AVISO

No utilice el gato si no funciona correctamente. Llame a su distribuidor o a un servicio de remolcado profesional.

No utilice más de un neumático compacto/temporal de repuesto al mismo tiempo.



5. Coloque el neumático de repuesto (con la llanta hacia arriba) debajo del vehículo, cerca del neumático que va a sustituir.

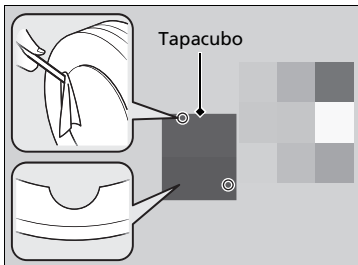

#### Modelos con tapacubo

6. Coloque la punta plana de la barra para la manivela del gato en el borde de la cubierta de la rueda. Haga palanca sobre el borde con cuidado y retire la cubierta.
  - Envuelva un trapo alrededor de la punta plana de la barra para la manivela del gato para que no se produzcan daños en la cubierta.

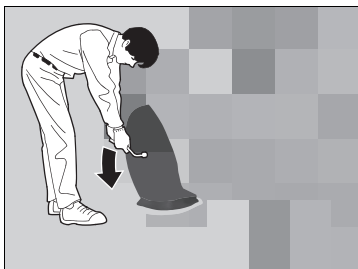

#### Todos los modelos

7. Afloje las tuercas de la rueda una vuelta aproximadamente con la llave para tuercas de rueda.



## ■ Cómo colocar el gato

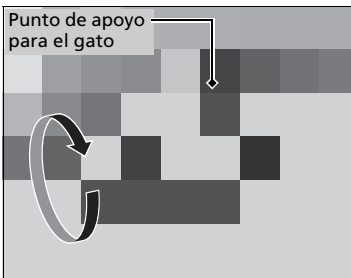
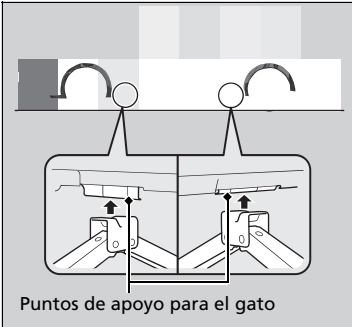

1. Coloque el gato debajo del punto de apoyo más cercano al neumático que va a cambiarse.

2. Gire el soporte del extremo, como se muestra en la imagen, hacia la derecha hasta que la parte superior del gato toque el punto de apoyo.  
► Asegúrese de que la lengüeta del punto de apoyo encaja en la muesca del gato.

## ▣ Cómo colocar el gato

### ⚠ ADVERTENCIA

El vehículo puede salirse fácilmente del apoyo del gato y causar lesiones graves a personas que puedan estar debajo.

Siga las indicaciones para cambiar el neumático exactamente; ninguna persona debe colocar parte alguna de su cuerpo debajo de un vehículo apoyado en un gato.

**ADVERTENCIA:** El gato debe colocarse sobre una superficie plana y estable, al mismo nivel que el vehículo estacionado.

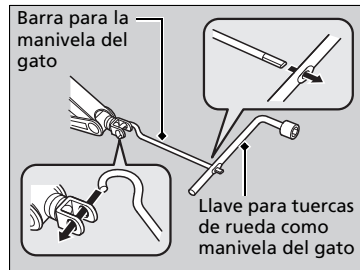

3. Eleve el vehículo con la manivela del gato y la barra de prolongación hasta que el neumático se levante del suelo.

#### ►► Cómo colocar el gato

No utilice el gato con personas o equipaje dentro del vehículo.

Utilice el gato que se entrega con su vehículo. Otros gatos pueden no resistir el peso ("carga") o no encajar en el punto de apoyo.

Para usar el gato con seguridad, se deben seguir las instrucciones siguientes:

- No lo utilice con el motor en marcha.
- Utilícelo únicamente en superficies firmes y niveladas.
- Colóquelo solamente en los puntos de apoyo.
- No entre en el vehículo mientras se está utilizando el gato.
- No coloque nada encima ni debajo del gato.

## Sustitución del neumático pinchado

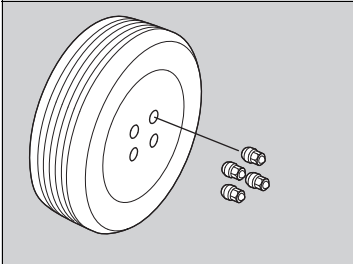

1. Retire las tuercas de rueda y el neumático pinchado.

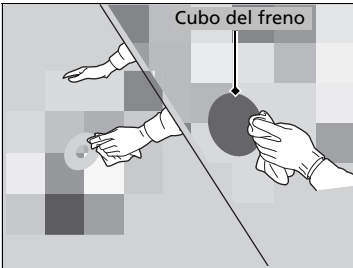

2. Limpie las superficies de montaje de la rueda con un paño limpio.
3. Monte el neumático de repuesto.
4. Apriete las tuercas de rueda hasta que toquen los bordes de los orificios de montaje y dejen de girar.

## ► Sustitución del neumático pinchado

No apriete las tuercas de las ruedas en exceso con el pie o utilizando un tubo.

### Modelos con tapacubo

Asegúrese de que el aro de soporte de alambre está enganchado en los clips situados alrededor del borde del tapacubos.

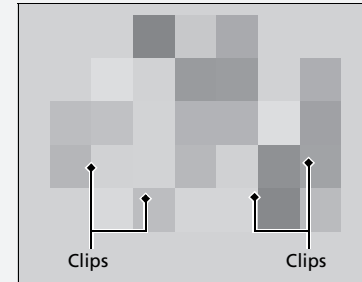

Alinee la marca de la válvula del tapacubos con la válvula del neumático en la rueda y monte el tapacubos.

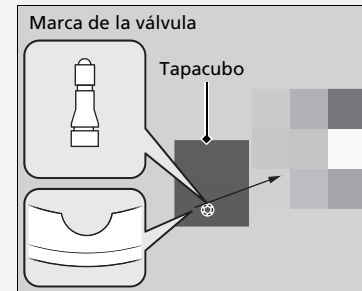

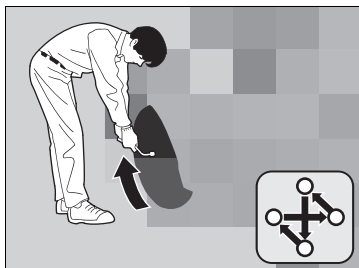

5. Baje el vehículo y desmonte el gato. Apriete las tuercas de rueda en el orden indicado en la imagen. Haga este recorrido, apretando las tuercas, dos o tres veces por este orden.

**Par de apriete para tuercas de rueda:**

108 N·m (11 kgf·m)

►► Sustitución del neumático pinchado

**Modelos con tapacubo**

Asegúrese de que el aro de soporte de alambre se encuentra en el lado exterior de la válvula del neumático como se muestra.

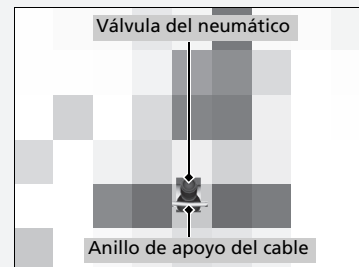

## Almacenamiento del neumático pinchado

Modelos con llanta de aluminio

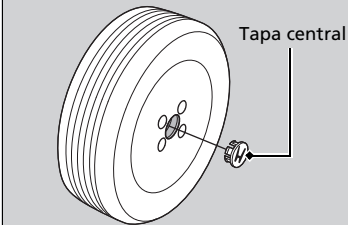

Modelos con llanta de aluminio

1. Desmonte la tapa central.

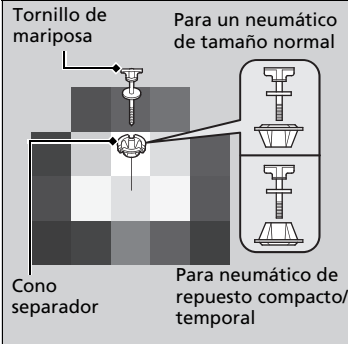

Todos los modelos

2. Coloque el neumático pinchado boca abajo en el hueco para la rueda de repuesto.
3. Retire el cono espaciador del tornillo de fijación, dele la vuelta e introdúzcalo de nuevo en el tornillo. Sujete el neumático pinchado con el tornillo de fijación.
4. Guarde la llave para tuercas de rueda y la barra para la manivela de gato en el estuche de herramientas. Guarde la bolsa de herramientas y el gato en el maletero.

## Almacenamiento del neumático pinchado

### ⚠ ADVERTENCIA

En caso de colisión, los objetos sueltos pueden salir despedidos dentro del habitáculo y lesionar gravemente a los ocupantes. Guarde la rueda, el gato y las herramientas de forma segura antes de continuar la marcha.

#### Modelos con sistema de advertencia de desinflado

### ■ Sistema de advertencia de desinflado y neumático de repuesto

Si reemplaza un neumático pinchado por el neumático de repuesto, el indicador del sistema de presión baja de los neumáticos/advertencia de desinflado se encenderá mientras conduce. Tras conducir unos kilómetros aparecerá el mensaje **Tyre pressure monitor system problem**<sup>\*1/</sup> **Tyre Pressure Monitor System Problem**<sup>\*2/</sup> **Revisar sistema TPMS**<sup>\*3</sup> en la interfaz de información del conductor\* y el indicador empezará a parpadear un momento y luego permanecerá encendido; sin embargo, es algo normal y no debe preocuparle.

Calibre el sistema de advertencia de desinflado al reemplazar el neumático por uno normal especificado.

➤ **Inicialización**<sup>\*1/</sup> **calibración**<sup>\*2</sup> **del sistema de advertencia de desinflado** P. 296

\*1: Modelos con medidor tipo A

\*2: Excepto modelos de México con medidor tipo B

\*3: Modelos de México con medidor tipo B

\* No disponible en todos los modelos

## Comprobación del motor

Si el motor no arranca, compruebe el motor de arranque.

Anomalía del motor de arranque	Lista de comprobación
<b>El motor de arranque no gira o lo hace lentamente.</b> Es posible que la batería esté descargada. Compruebe los elementos de la derecha y realice la operación correspondiente.	<b>Compruebe si aparece un mensaje en la interfaz de información al conductor*.</b> <ul style="list-style-type: none"><li>• Si aparece el mensaje <b>To start, touch start button with emblem side of remote</b><sup>*1</sup>/<b>Para encender, coloque el control cerca del botón de arranque</b><sup>*2</sup><ul style="list-style-type: none"><li>➤ <b>Si la pila del control a distancia de acceso sin llave se está agotando</b> P. 458</li></ul></li><li>▶ Asegúrese de que el control a distancia sin llave está dentro de su radio de alcance de funcionamiento<ul style="list-style-type: none"><li>➤ <b>Cobertura de funcionamiento del botón ENGINE START/STOP</b> P. 204</li></ul></li></ul>
<b>El motor de arranque gira con normalidad pero el motor no arranca.</b> Puede haber un problema en un fusible. Compruebe los elementos de la derecha y realice la operación correspondiente.	<b>Revise el procedimiento de arranque del motor.</b> Siga las instrucciones e intente arrancar de nuevo el motor. <ul style="list-style-type: none"><li>➤ <b>Arranque del motor</b> P. 266</li></ul> <b>Compruebe el indicador del sistema inmovilizador.</b> Si el indicador del sistema inmovilizador está parpadeando, no se puede arrancar el motor. <ul style="list-style-type: none"><li>➤ <b>Sistema inmovilizador</b> P. 193</li><li>➤ <b>Indicador del sistema inmovilizador</b> P. 103</li></ul> <b>Compruebe el nivel de combustible.</b> Deberá haber suficiente combustible en el depósito. ➤ <b>Indicador de combustible</b> P. 116
	<b>Compruebe los fusibles.</b> Compruebe todos los fusibles o lleve el vehículo a revisar a un distribuidor. <ul style="list-style-type: none"><li>➤ <b>Comprobación y sustitución de los fusibles</b> P. 488</li></ul> <b>Si el problema continúa:</b> <ul style="list-style-type: none"><li>➤ <b>Remolcado de emergencia</b> P. 489</li></ul>

Si necesita arrancar el vehículo en ese momento, utilice cables de arranque conectados a otro vehículo o una batería de arranque.

➤ **Si la batería se ha descargado** P. 461

No mantenga pulsado el botón **ENGINE START/STOP** durante más de 15 segundos.

\*1: Modelos con medidor tipo A

\*2: Modelos con medidor tipo B

\* No disponible en todos los modelos

## Si la pila del control a distancia de acceso sin llave se está agotando

Si suena el aviso acústico, el indicador del botón **ENGINE START/STOP** parpadea y el motor no arranca.

### Modelos con interfaz de información del conductor

Aparece el mensaje **To start, touch start button with emblem side of remote**<sup>\*1</sup>/Para encender, coloque el control cerca del botón de arranque<sup>\*2</sup> en la interfaz de información del conductor.

### Todos los modelos

Arranque el motor de la siguiente manera:

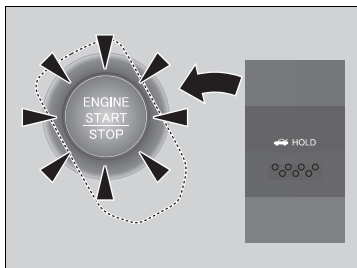

1. Pulse el botón **ENGINE START/STOP**.
  - El aviso acústico suena y el botón **ENGINE START/STOP** parpadea durante unos 30 segundos.
2. Toque la parte central del botón **ENGINE START/STOP** con el símbolo **H** del control a distancia de acceso sin llave mientras parpadea el botón **ENGINE START/STOP**. Los botones del control a distancia de acceso sin llave deben estar orientados hacia usted.
  - El aviso acústico suena y el botón **ENGINE START/STOP** permanece encendido durante unos 10 segundos.

\*1 : Modelos con medidor tipo A

\*2 : Modelos con medidor tipo B



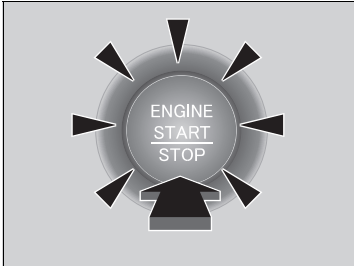

3. Pise el pedal de freno (transmisión variable continua) o el pedal de embrague (transmisión manual) y pulse el botón **ENGINE START/STOP** mientras el botón **ENGINE START/STOP** está encendido.
  - ▶ El motor se arrancará.
  - ▶ Si no se pisa el pedal, el modo cambiará a ACCESORIOS.

## Parada de emergencia del motor

El botón **ENGINE START/STOP** se puede usar para detener el motor en una situación de emergencia, incluso durante la conducción. Si debe parar el motor, realice cualquiera de las operaciones siguientes:

- Mantenga pulsado el botón **ENGINE START/STOP** durante unos dos segundos.
- Pulse firmemente el botón **ENGINE START/STOP** tres veces.

El volante no se bloqueará. Sin embargo, ya que al apagar el motor se desactiva la asistencia a la dirección que el motor proporciona a los sistemas de frenos y dirección, se requerirá mucho más esfuerzo físico y tiempo para maniobrar la dirección y frenar el vehículo. Use ambos pies en el pedal de freno para desacelerar el vehículo y deténgase de inmediato en un lugar seguro.

### Modelos con transmisión variable continua

El modo de alimentación está en ACCESORIOS cuando el motor se detiene.

Para cambiar el modo de alimentación a VEHÍCULO APAGADO, pase la marcha a **P** una vez que el vehículo se haya detenido completamente.

A continuación, oprima el botón **ENGINE START/STOP** dos veces sin pisar el pedal del freno.

### Modelos con transmisión manual

El modo de alimentación cambia a VEHÍCULO APAGADO.

### ▶▶ Parada de emergencia del motor

No pulse el botón **ENGINE START/STOP** al conducir salvo que sea absolutamente necesario parar el motor. Si pulsa el botón **ENGINE START/STOP** al conducir, el aviso acústico suena.

## Procedimiento de arranque con cables

Desconecte la alimentación a los dispositivos eléctricos, como el sistema de audio y las luces. Apague el motor y abra el cofre.

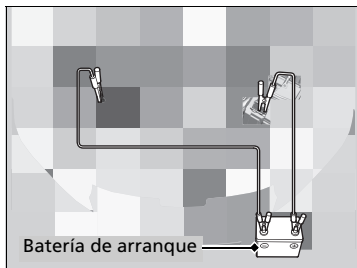
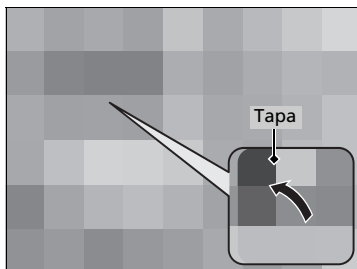

1. Abra la tapa del terminal por el borne positivo de la batería ⊕ de su vehículo.

2. Conecte el primer cable de arranque al borne ⊕ de la batería de su vehículo.

3. Conecte el otro extremo del primer cable de arranque al borne ⊕ de la batería de arranque.

- ▶ Utilice una batería auxiliar de 12 voltios únicamente.
- ▶ Si utiliza un cargador de baterías de automóvil para cargar la batería de 12 voltios, seleccione una tensión de carga inferior a 15 voltios. Compruebe en el manual del cargador el ajuste apropiado.

4. Conecte el segundo cable de arranque con pinzas al borne ⊖ de la batería de arranque.

### Procedimiento de arranque con cables

## ⚠ ADVERTENCIA

La batería puede hacer explosión si no se sigue el procedimiento correcto, causando lesiones graves a personas que se encuentren cerca.

Mantenga alejados de la batería chispas, llamas y materiales que generen humo.

### AVISO

Si se expone la batería a condiciones de frío intenso, puede congelarse el electrolito en su interior. Si se intenta arrancar con cables un vehículo con la batería congelada, se puede causar la ruptura de la misma.

Fije correctamente las pinzas de los cables de arranque para que no se suelten por las vibraciones del motor. Tenga cuidado de que no se enreden los cables de arranque con pinzas ni se toquen los extremos de los cables al fijarlos o soltarlos.

Las condiciones de frío reducen el rendimiento de la batería y pueden hacer que el motor no arranque.

Si no conduce su vehículo frecuentemente, le recomendamos comprobar el estado de la batería cada 30 días, contacte a su distribuidor.

### NOTA

Si se deja el vehículo sin utilizarlo durante más de un mes, se reducirá la vida útil de servicio de la batería de 12 voltios y la batería pueda quedar permanentemente dañada.

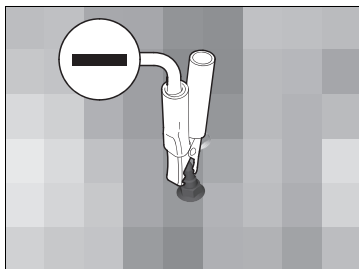

5. Conecte el otro extremo del segundo cable de arranque con pinzas al perno del vástago, como se muestra. No conecte este cable de arranque a ninguna otra parte.
6. Si su vehículo está conectado a otro vehículo, arranque el motor de este otro vehículo y haga que aumente de régimen ligeramente.
7. Intente arrancar el motor de su vehículo. Si gira muy lentamente, compruebe que los cables de arranque tienen un buen contacto metal con metal.

## ■ Qué hacer después de que el motor arranca

Una vez arrancado el motor de su vehículo, retire los cables de arranque en el orden siguiente.

1. Desconecte el cable de arranque de la conexión a masa de su vehículo.
2. Desconecte el otro extremo del primer cable de arranque con pinzas del borne  $\ominus$  de la batería de arranque.
3. Desconecte el cable de arranque del borne  $\oplus$  de la batería del vehículo.
4. Desconecte el otro extremo del primer cable de arranque con pinzas del borne  $\oplus$  de la batería de arranque.

Lleve a revisar su vehículo a una estación de servicio o a un distribuidor cercano.

## ▣ Si la batería se ha descargado

Los testigos del control de crucero adaptativo (ACC)\*, del sistema auxiliar de estabilidad del vehículo (VSA), del sistema auxiliar de estabilidad del vehículo (VSA) **OFF**, del apoyo de seguridad\*, del sistema de aviso de desinflado/presión baja de los neumáticos\*, del sistema de frenado de mitigación de colisión (CMBS)\* y de mitigación de salida de carretera\* se encenderán de color ámbar y se acompañarán de un mensaje en la interfaz de información para el conductor al poner el modo de alimentación en la posición de CONTACTO después de conectar de nuevo la batería.

Conduzca una distancia corta a más de 20 km/h. Cada indicador debería apagarse. Si no lo hace, pida a un distribuidor que revise el vehículo.

\* No disponible en todos los modelos

## Modelos con transmisión variable continua

Siga el procedimiento indicado a continuación si no puede mover la palanca de cambios de la posición **P**.

### Desbloqueo de la palanca

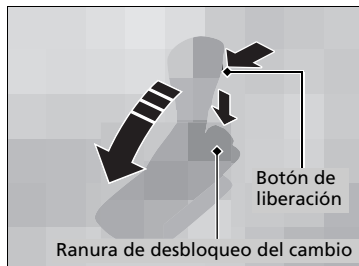

1. Aplique el freno de estacionamiento.
2. Retire la llave integrada del control a distancia de acceso sin llave.
3. Introduzca la llave en la ranura de desbloqueo del cambio.
4. Mientras presiona la llave hacia abajo, pulse el botón de liberación de la palanca de cambios y coloque la palanca en la posición **N**.
  - ▶ El cambio ya está desbloqueado. Lleve el vehículo a un distribuidor para revisar la palanca de cambios lo antes posible.

## Cómo hacer frente al sobrecalentamiento

Los síntomas de sobrecalentamiento son:

- El indicador de temperatura alta\* se enciende o el motor de repente pierde potencia.

### Modelos con interfaz de información del conductor

- Aparece el mensaje **Engine temperature too hot. Do not drive. Allow engine to cool.**<sup>\*1/Engine Temperature Too Hot. Allow Engine To Cool.</sup><sup>\*2/</sup>**Temperatura del motor demasiado caliente. No manejar. Permita que el motor se enfríe.**<sup>\*3</sup> en la interfaz de información del conductor.

### Todos los modelos

- Sale vapor o una pulverización del compartimento motor.

### ■ Lo primero

1. Estacione el vehículo en un lugar seguro inmediatamente.
2. Desconecte todos los accesorios y active las luces de emergencia.
  - ▶ **No hay vapor ni pulverización:**  
Mantenga el motor en marcha y abra el cofre.
  - ▶ **Hay vapor o pulverización:**  
Apague el motor y espere a que se reduzca. Después, abra el cofre.

\*1: Modelos con medidor tipo A

\*2: Modelos para otros países

\*3: Modelos de Latinoamérica con volante a la izquierda

\* No disponible en todos los modelos

### ☒ Cómo hacer frente al sobrecalentamiento

## ⚠ ADVERTENCIA

El vapor y las salpicaduras procedentes de un motor sobrecalentado pueden causarle quemaduras graves.

No abra el cofre si está saliendo vapor.

### Modelos con pantalla de información

#### AVISO

Si se continúa circulando cuando el indicador de temperatura alta está encendido se pueden causar daños al motor.

### Modelos con interfaz de información del conductor

Si sigue conduciendo con el mensaje **Engine temperature too hot. Do not drive. Allow engine to cool.**<sup>\*1/Engine Temperature Too Hot. Allow Engine To Cool.</sup><sup>\*2/</sup>**Temperatura del motor demasiado caliente. No manejar. Permita que el motor se enfríe.**<sup>\*3</sup> en la interfaz de información del conductor, podría ocasionar daños en el motor.

## ■ Lo siguiente

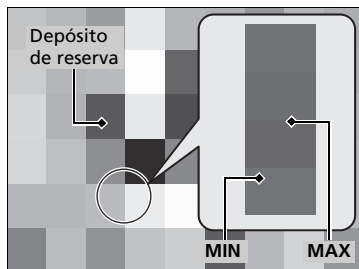

### Modelos con pantalla de información

1. Compruebe que el ventilador de refrigeración funciona y pare el motor una vez que el indicador de temperatura alta se ha apagado.
  - Si el ventilador de refrigeración no funciona, pare el motor inmediatamente.

### Modelos con interfaz de información del conductor

1. Compruebe que el ventilador de refrigeración funciona y pare el motor una vez que el mensaje **Engine temperature too hot. Do not drive. Allow engine to cool.**<sup>\*1/</sup> **Engine Temperature Too Hot. Allow Engine To Cool.**<sup>\*2/</sup> **Temperatura del motor demasiado caliente. No manejar. Permita que el motor se enfríe.**<sup>\*3</sup> desaparezca de la interfaz de información del conductor.
  - Si el ventilador de refrigeración no funciona, pare el motor inmediatamente.

### ►► Cómo hacer frente al sobrecalentamiento

## ⚠ ADVERTENCIA

Retirar el tapón del radiador mientras el motor esté caliente puede hacer que el refrigerante salga pulverizado provocándole quemaduras graves.

Deje siempre que el motor y el radiador se enfríen antes de retirar el tapón del radiador.

Si hay fugas de refrigerante, póngase en contacto con un distribuidor para repararlas.

Utilice agua solamente como solución temporal de emergencia. Solicite en un distribuidor que laven el sistema con el anticongelante adecuado lo antes posible.

\*1: Modelos con medidor tipo A

\*2: Modelos para otros países

\*3: Modelos de Latinoamérica con volante a la izquierda



Todos los modelos

2. Una vez que se ha enfriado el motor, compruebe el nivel de refrigerante y si hay fugas en los componentes del sistema de refrigeración.
  - Si el nivel de refrigerante del depósito de reserva está bajo, añada refrigerante hasta que alcance la marca **MAX**.
  - Si no hay refrigerante en el depósito de reserva, compruebe que el radiador está frío. Cubra el tapón de radiador con un paño grueso y abra el tapón. Si es necesario, añada refrigerante hasta la base del cuello de llenado y coloque de nuevo el tapón.

## ■ Finalmente

### Modelos con pantalla de información

Una vez que el motor se ha enfriado lo suficiente, arránquelo de nuevo y compruebe el indicador de temperatura alta.

Si el indicador de temperatura alta está desactivado, reanude la conducción. Si permanece encendido, póngase en contacto con un distribuidor para realizar la reparación.

### Modelos con interfaz de información del conductor

Cuando el motor se haya enfriado lo suficiente, vuelva a arrancarlo.

Si el mensaje **Engine temperature too hot. Do not drive. Allow engine to cool.**<sup>\*1</sup>/**Engine Temperature Too Hot. Allow Engine To Cool.**<sup>\*2</sup>/**Temperatura del motor demasiado caliente. No manejar. Permita que el motor se enfríe.**<sup>\*3</sup> no aparece, reanude la conducción. Si aparece de nuevo, póngase en contacto con un distribuidor para realizar la reparación.

\*1: Modelos con medidor tipo A

\*2: Modelos para otros países

\*3: Modelos de Latinoamérica con volante a la izquierda

Modelos con pantalla de información

## Si se enciende el indicador de presión baja de aceite



### ■ Razones por las que se enciende el indicador

Se enciende cuando la presión de aceite del motor es baja.

### ■ Qué hacer en cuanto se enciende el indicador

1. Estacione el vehículo en una superficie nivelada en un lugar seguro inmediatamente.
2. Si es necesario, encienda las luces de emergencia.

### ■ Qué hacer después de haber estacionado el vehículo

1. Detenga el motor y déjelo reposar tres minutos aproximadamente.
2. Abra el cofre y compruebe el nivel de aceite.

### ➤ Comprobación del aceite P. 399

3. Arranque el motor y compruebe el indicador de presión baja de aceite.

- ▶ El indicador se apaga: Reanude la conducción.
- ▶ Si el indicador no se apaga en los 10 segundos siguientes: Pare el motor inmediatamente y póngase en contacto con un distribuidor para realizar la reparación.

➤ Si se enciende el indicador de presión baja de aceite

### AVISO

Si el motor funciona con una presión de aceite baja pueden producirse daños mecánicos graves casi inmediatamente.

Modelos con interfaz de información del conductor

## Si aparece la advertencia Presión baja del aceite del motor

Modelos con medidor tipo A

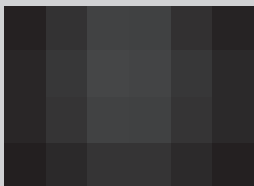

Modelos con medidor tipo B

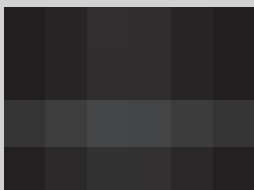
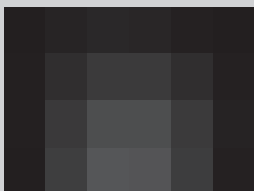

### ■ Razones por las que aparece la advertencia

Aparece cuando la presión de aceite del motor es baja.

### ■ Procedimientos en caso de que aparezca la advertencia

1. Estacione el vehículo en una superficie nivelada en un lugar seguro inmediatamente.
2. Si es necesario, encienda las luces de emergencia.

### ■ Qué hacer después de haber estacionado el vehículo

1. Detenga el motor y déjelo reposar tres minutos aproximadamente.
2. Abra el cofre y compruebe el nivel de aceite. ➤ **Comprobación del aceite** P. 399

### 3. Arranque el motor y compruebe la advertencia **Presión baja del aceite del motor.**

- La advertencia desaparece: Reanude la conducción.
- La advertencia no desaparece: Pare el motor inmediatamente y póngase en contacto con un distribuidor para realizar la reparación.

►► Si aparece la advertencia Presión baja del aceite del motor

### AVISO

Si el motor funciona con una presión de aceite baja pueden producirse daños mecánicos graves casi inmediatamente.

\*1 : Modelos de Latinoamérica con volante a la izquierda

\*2: Modelos para otros países

## Si se enciende el indicador del sistema de carga



### ■ Razones por las que se enciende el indicador

Se enciende si el sistema de carga presenta algún problema.

### ■ Qué hacer cuando se enciende el indicador

Desconecte el sistema de calefacción\* y refrigeración\* el sistema de aire acondicionado\*, el desempañador trasero y los demás sistemas eléctricos y póngase en contacto con un distribuidor inmediatamente para realizar la reparación.

### ☒ Si se enciende el indicador del sistema de carga

Si necesita detenerse durante un momento, no pare el motor. Al arrancar el motor de nuevo es posible que se descargue la batería rápidamente.

\* No disponible en todos los modelos

## Si se enciende o parpadea el indicador de averías



### ■ Razones por las que se enciende o parpadea el testigo

- Se enciende si el sistema de control de emisiones del motor presenta algún problema.
- Parpadea cuando se detectan fallos de encendido en el motor.

### ■ Qué hacer cuando se enciende el indicador

Evite conducir a velocidades altas y lleve el vehículo a revisar inmediatamente a un distribuidor.

### ■ Qué hacer cuando parpadea el indicador de averías

Estacione el vehículo en un lugar seguro donde no haya objetos inflamables y espere 10 minutos como mínimo con el motor parado hasta que se enfríe.

## Si se enciende el indicador del sistema de frenos (rojo)



### ■ Razones por las que se enciende el indicador

- El nivel del líquido de frenos es bajo.
- El sistema de frenos presenta un fallo de funcionamiento.

### ■ Qué hacer cuando se enciende el indicador durante la conducción

Pise el pedal de freno ligeramente para comprobar la presión del pedal.

- Si es normal, compruebe el nivel de líquido de frenos la siguiente vez que se detenga.
- Si no es normal, actúe inmediatamente. Si es necesario, seleccione una marcha inferior para que disminuya la velocidad del vehículo utilizando el freno motor.

### ►► Si se enciende o parpadea el indicador de averías

#### AVISO

Si se conduce con el testigo de averías encendido, es posible que el sistema de control de emisiones y el motor resulten dañados.

Si el indicador de averías parpadea de nuevo al volver a arrancar el motor, circule hasta el distribuidor más cercano sin superar los 50 km/h. Lleve su vehículo a revisar.

### ►► Si se enciende el indicador del sistema de frenos (rojo)

Lleve su vehículo a reparar inmediatamente.

Es peligroso circular con un nivel bajo de líquido de frenos. Si no nota resistencia en el pedal de freno, deténgase inmediatamente en un lugar seguro. Si es necesario, seleccione una marcha inferior.

Si el indicador del sistema de frenos (rojo) y el indicador **ABS** se encienden a la vez, significa que no funciona el sistema de distribución electrónica de la potencia de frenado. Significa que se puede producir inestabilidad al frenar bruscamente. El vehículo debe ser revisado en un distribuidor inmediatamente.

## Si se enciende el indicador del sistema de servodirección eléctrica (EPS)



### ■ Razones por las que se enciende el indicador

Se enciende cuando hay un problema en el sistema EPS.

### ■ Qué hacer cuando se enciende el indicador

- Detenga el vehículo en un lugar seguro y arranque de nuevo el motor.  
Si el indicador se enciende y permanece encendido, el vehículo debe ser revisado en un distribuidor inmediatamente.

### Modelos con interfaz de información del conductor

- Si aparece **No manejar** en la interfaz de información al conductor, detenga el coche de inmediato en un lugar seguro y póngase en contacto con un distribuidor.

Modelos con sistema de advertencia de desinflado

## Si se enciende o parpadea el indicador de presión baja de los neumáticos/sistema de advertencia de desinflado



### ■ Razones por las que se enciende o parpadea el indicador

La presión de un neumático es significativamente baja o el sistema de advertencia de desinflado no se ha calibrado. Si hay algún problema en el sistema de advertencia de desinflado, el indicador parpadea durante un minuto y después se enciende de forma permanente.

Si se instala el neumático temporal de repuesto\*, el indicador se encenderá o parpadeará durante un minuto y después permanecerá encendido.

### ■ Qué hacer cuando se enciende el indicador

Conduzca con cuidado y evite girar de forma abrupta o frenar bruscamente. Deténgase en un lugar seguro. Compruebe la presión del neumático y ajuste la presión al nivel especificado. La presión del neumático se especifica en una etiqueta en el marco de la puerta del lado del conductor.

- Calibre el sistema de advertencia de desinflado después de ajustar la presión de los neumáticos.

### ► Inicialización\*/calibración\*<sup>2</sup> del sistema de advertencia de desinflado P. 296

Si el indicador se enciende debido al uso del neumático de repuesto temporal\*, cámbielo por un neumático de tamaño normal. El indicador se apaga tras calibra del sistema de advertencia de desinflado.

### ■ Qué hacer cuando el indicador parpadea y luego permanece encendido

Lleve el neumático a un distribuidor para que lo revisen lo antes posible. Si el indicador empieza a parpadear y luego se enciende debido al uso del neumático de repuesto temporal\*, cámbielo por un neumático de tamaño normal. El indicador se apaga tras calibra del sistema de advertencia de desinflado.

►► Si se enciende o parpadea el indicador de presión baja de los neumáticos/sistema de advertencia de desinflado

### AVISO

Conducir con un neumático con un presión de inflado demasiado baja puede provocar que este se sobrecaliente. Un neumático sobrecalentado puede fallar. Mantenga la presión de inflado de los neumáticos siempre al nivel especificado.



## Ubicaciones de los fusibles

Si algún dispositivo eléctrico no funciona, pase el modo de alimentación a VEHÍCULO APAGADO y compruebe si está fundido el fusible correspondiente.

Hay dos cajas de fusibles en el compartimento motor.

### ■ Caja de fusibles del compartimento motor (tipo A)

Se encuentra cerca del borne  $\oplus$  de la batería.

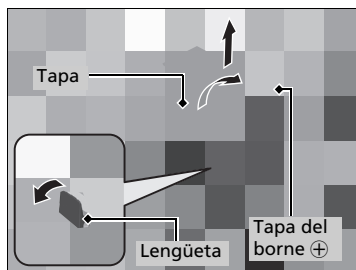

1. Abra la tapa del borne  $\oplus$ .
2. Retire la tapa jalando de la lengüeta como se indica.

La sustitución de los fusibles del compartimento motor debe realizarla un distribuidor.

### ■ Circuito protegido y amperaje de fusibles

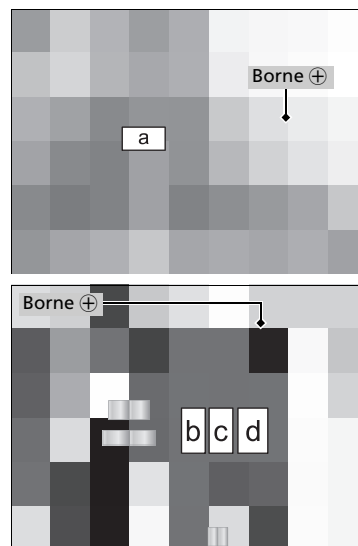

	Circuito protegido	Amperios
a	MAIN	100 A
b	RB MAIN 1	70 A
c	RB MAIN 2	80 A
d	CAP MAIN	70 A

### ■ Caja de fusibles del compartimento motor (tipo B)

Modelos con número de fusible grabado en la tapa

Situada en la parte posterior del compartimento motor, en el lado izquierdo.

Presione las lengüetas para abrir la caja.

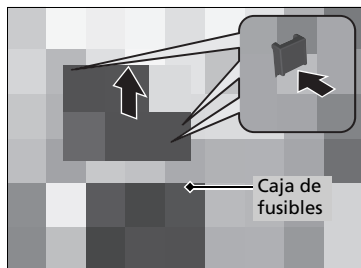

Las ubicaciones de los fusibles se muestran en la cubierta de la caja de fusibles.

Localice el fusible en cuestión mediante el número del fusible y la marca de la cubierta de la caja.

### ■ Circuito protegido y amperaje de fusibles

	Circuito protegido	Amperios
1	Limpiaparabrisas	30 A
2	-	(20 A)
3	Luces de emergencia	10 A
4	Tope	10 A
5	-	-
6	-	-
7	-	-
8	IGP	15 A
9	Bobina IG	15 A
10	DBW	15 A
11	ABS/VSA MTR	40 A
12	Ventilador principal	30 A
13	ST Magnetic SW	30 A
14	Embrague MG*	7,5 A
15	Sensor de batería	7,5 A

	Circuito protegido	Amperios
16	Unidad de control de la transmisión*	(10 A)
17	Reserva FI-ECU	10 A
18	Bocina	10 A
19	Luz antiniebla delantera*	(10 A)
20	Luz antiniebla delantera*	(15 A)
21	Principal marcha atrás	(15 A)
22	Marcha atrás	10 A
23	Ventilador auxiliar	(30 A)
24	FSR de ABS/VSA	30 A
25	IGP2 Sub	7,5 A
26	IGPS (LAF)	10 A
27	-	-
28	-	-
29	-	-
30	-	(30 A)
31	Motor de arranque DIAG	(7,5 A)
32	-	-
33	-	-

**Modelos sin número de fusible grabado en la tapa**

Situado en la parte posterior del compartimento motor, en el lado izquierdo.

Presione las lengüetas para abrir la caja.

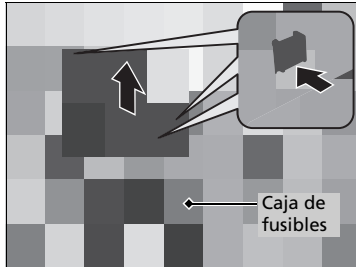

La ubicación de los fusibles se muestra en imagen siguiente.

Localice el fusible en cuestión mediante el número del fusible en la imagen y la tabla.

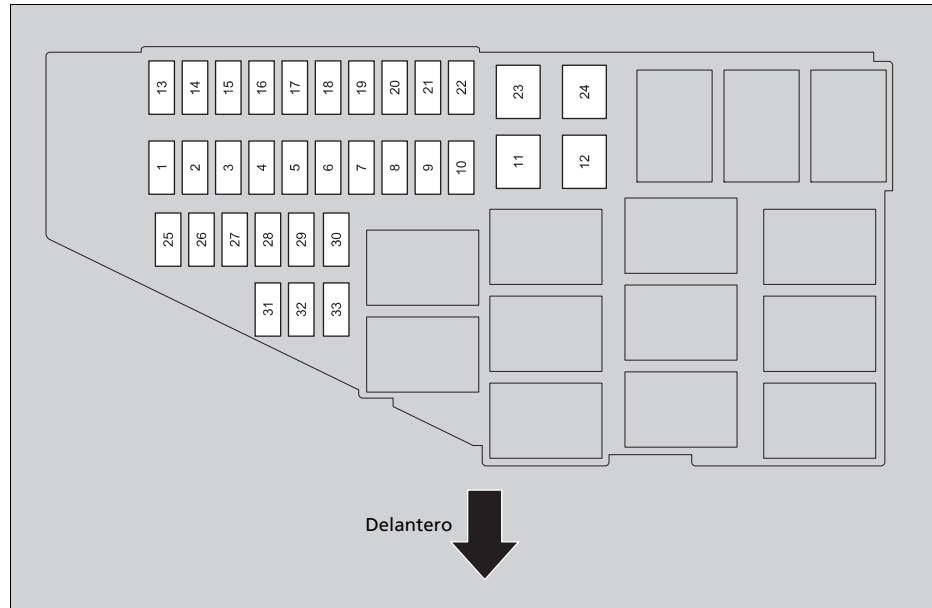

■ **Circuito protegido y amperaje de fusibles**

	Circuito protegido	Amperios
1	Limpiaparabrisas	30 A
2	–	–
3	Luces de emergencia	10 A
4	Tope	10 A
5	–	–
6	–	–
7	–	–
8	IGP	15 A
9	Bobina IG	15 A
10	DBW	15 A
11	ABS/VSA MTR	40 A
12	MAIN FAN	30 A
13	ST Magnetic SW	30 A
14	Embrague MG	7,5 A
15	Sensor de batería	7,5 A
16	Unidad de control de la transmisión*	(10 A)
17	Reserva FI-ECU	10 A
18	Bocina	10 A
19	Luz antiniebla delantera*	(10 A)
20	Luz antiniebla delantera*	(15 A)

	Circuito protegido	Amperios
21	Principal marcha atrás	15 A
22	Marcha atrás	10 A
23	Ventilador auxiliar	30 A
24	FSR de ABS/VSA	30 A
25	IGP2 Sub	7,5 A
26	IGPS (LAF)	10 A
27	–	–
28	–	–
29	–	–
30	–	–
31	Motor de arranque DIAG	7,5 A
32	–	–
33	–	–

## ■ Caja de fusibles interior del lado del conductor A

Modelos con etiqueta de la caja de fusibles interior

Se encuentra debajo del salpicadero.

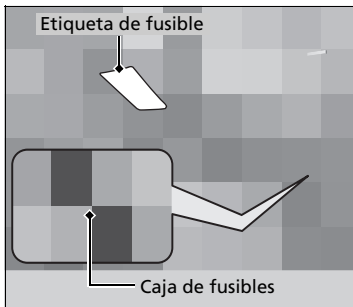

La ubicación de los fusibles se muestra en la etiqueta.











Localice el fusible en cuestión mediante el número del fusible y el número de la etiqueta.

## ■ Circuito protegido y amperaje de fusibles

		Circuito protegido	Amperios
1		Accesorios	7,5 A
2		Accesorios, llave, bloqueo	7,5 A
3		-	(10 A)
4		-	(7,5 A)
5		Opción	10 A
6		Opción2	10 A
7		Cuadro de instrumentos	10 A
8		Bomba de combustible	15 A
9		A/C	10 A
10		Toma para accesorios trasera	(20 A)
11		Mon	5 A
12		Bloqueo de la puerta lateral derecha	10 A
13		Desbloqueo de la puerta lateral izquierda	10 A
14		Elevalunas eléctrico trasero izquierdo	20 A
15		Elevalunas eléctrico del acompañante	20 A

		Circuito protegido	Amperios
16		Cerradura de puerta	20 A
17		Unidad de control de la caja de cambios	(10 A)
18		-	(10 A)
19		Techo solar*	(20 A)
20		Corte del motor de arranque	7,5 A
21		ACG	(10 A)
22		Luces de conducción de día	7,5 A
23		Luz antiniebla trasera*	(10 A)
24		Opción	7,5 A
25		Bloqueo de la puerta del conductor*	(10 A)
26		Desbloqueo de la puerta lateral derecha	10 A
27		Elevalunas eléctrico trasero derecho	20 A
28		Elevalunas eléctrico del conductor	20 A
29		Toma para accesorios delantera	20 A

\* No disponible en todos los modelos

	Circuito protegido	Amperios
30	 Inteligente	(10 A)
31	 –	(15 A)
32	 –	(20 A)
33	 –	(20 A)
34	 ABS/VSA	10 A
35	 SRS	10 A
36	 –	(20 A)
37	 IMG	(10 A)
38	 Bloqueo de la puerta lateral izquierda	10 A
39	 Desbloqueo de la puerta del conductor*	(10 A)

**Modelos sin etiqueta de la caja de fusibles interior**

Se encuentra debajo del salpicadero.

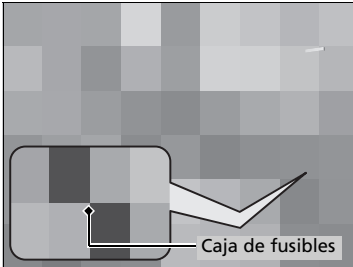

La ubicación de los fusibles se muestra en imagen siguiente.

Localice el fusible en cuestión mediante el número del fusible en la imagen y la tabla.

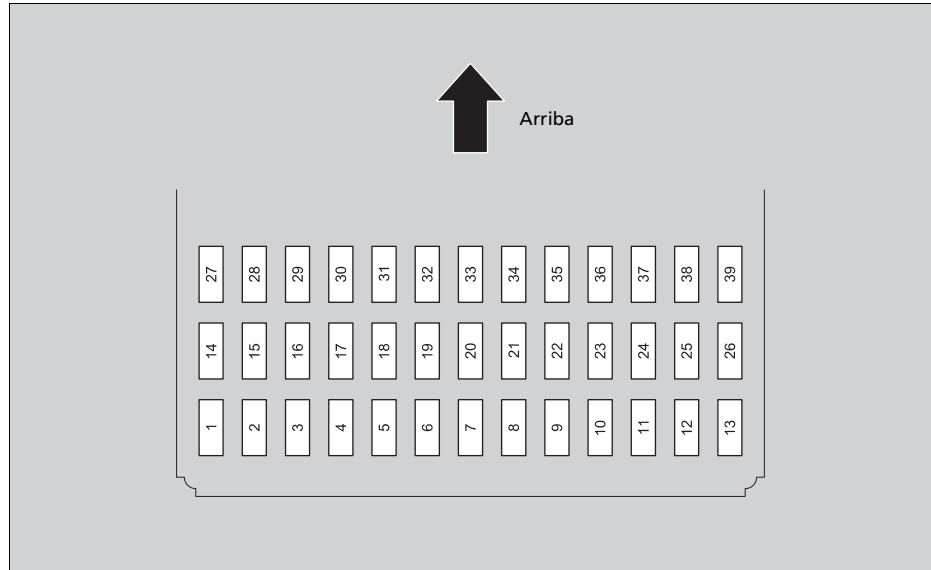

■ **Circuito protegido y amperaje de fusibles**

	Circuito protegido	Amperios
1	Accesorios	7,5 A
2	Accesorios, llave, bloqueo	7,5 A
3	–	–
4	–	–
5	Opción	10 A
6	Opción2	10 A
7	Cuadro de instrumentos	10 A
8	Bomba de combustible	15 A
9	A/C	10 A
10	Toma para accesorios trasera	(20 A)
11	Mon	5 A
12	Bloqueo de la puerta lateral derecha	10 A
13	Desbloqueo de la puerta lateral izquierda	10 A
14	Elevalunas eléctrico trasero izquierdo	20 A
15	Elevalunas eléctrico del acompañante	20 A
16	Cerradura de puerta	20 A
17	Unidad de control de la caja de cambios	(10 A)
18	–	–
19	Techo solar*	(20 A)
20	Corte del motor de arranque	7,5 A

	Circuito protegido	Amperios
21	ACG	10 A
22	Luces de conducción de día	7,5 A
23	–	–
24	Opción	7,5 A
25	Bloqueo de la puerta del conductor*	(10 A)
26	Desbloqueo de la puerta lateral derecha	10 A
27	Elevalunas eléctrico trasero derecho	20 A
28	Elevalunas eléctrico del conductor	20 A
29	Toma para accesorios delantera	20 A
30	Inteligente	10 A
31	–	–
32	–	–
33	–	–
34	ABS/VSA	10 A
35	SRS	10 A
36	–	–
37	IMG	10 A
38	Bloqueo de la puerta lateral izquierda	10 A
39	Desbloqueo de la puerta del conductor*	(10 A)



Modelo con volante a la izquierda

**Caja de fusibles interior del lado del conductor B**

Modelos con etiqueta de la caja de fusibles interior

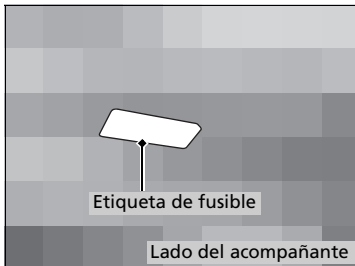
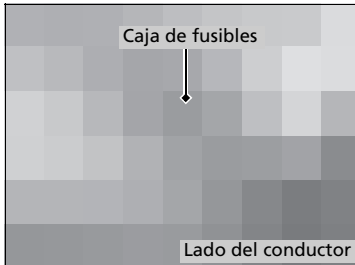

La ubicación de los fusibles se muestra en la etiqueta.

Localice el fusible en cuestión mediante el número del fusible y el número de la etiqueta.

**■ Circuito protegido y amperaje de fusibles**

		Circuito protegido	Amperios
1		Caja de fusibles principal 1*1	60 A
2		Principal de IG	30 A
3		Principal 2 de IG	30 A
4		Módulo de relés 1	30 A
5		Módulo de relés 2	30 A
6		Principal 2 de caja de fusibles	40 A
7		Opción de caja de fusibles	(40 A)
8		-	-
9		Motor auxiliar*	(40 A)
10		DC/DC1*	(30 A)
11		-	-
12		Motor del calefactor	30 A
13		Desempañador trasero	30 A* 40 A*
14		SRS	10 A
15		-	(10 A)

		Circuito protegido	Amperios
16		-	(10 A)
17		-	(10 A)
18		Toma ACC (consola 2)*	(20 A)
19		-	-
20		-	-
21		Lavaparabrisas	15 A
22		-	-
23		-	(15 A)
24		-	-
25		-	-

\*1: La sustitución de este fusible debe realizarla un distribuidor.

\* No disponible en todos los modelos

Modelo con volante a la derecha

**■ Caja de fusibles interior del lado del acompañante A**

Modelos con etiqueta de la caja de fusibles interior

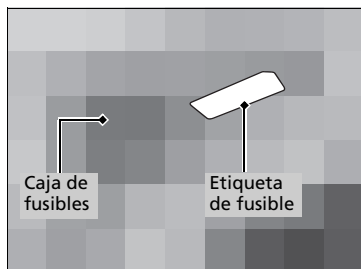

La ubicación de los fusibles se muestra en la etiqueta.

Localice el fusible en cuestión mediante el número del fusible y el número de la etiqueta.

**■ Circuito protegido y amperaje de fusibles**

	Circuito protegido	Amperios
1	Caja de fusibles principal 1*1	60 A
2	Principal de IG	30 A
3	Principal 2 de IG	30 A
4	Módulo de relés 1	30 A
5	Módulo de relés 2	30 A
6	Principal 2 de caja de fusibles	40 A
7	Opción de caja de fusibles	(40 A)
8	-	-
9	Motor auxiliar	(40 A)
10	DC/DC1	(30 A)
11	-	-
12	Motor del calefactor	30 A
13	Desempañador trasero	30 A
14	SRS	10 A
15	-	(10 A)

	Circuito protegido	Amperios
16	-	(10 A)
17	-	(10 A)
18	Toma ACC (consola 2)*	(20 A)
19	-	-
20	-	-
21	Lavaparabrisas	15 A
22	-	-
23	-	(15 A)
24	-	-
25	-	-

\*1: La sustitución de este fusible debe realizarla un distribuidor.

**Modelos sin etiqueta de la caja de fusibles interior**

Se encuentra debajo del salpicadero.

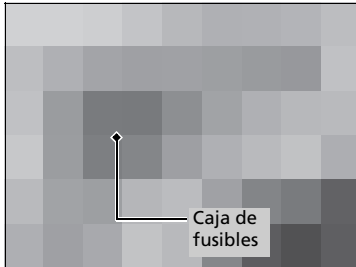

La ubicación de los fusibles se muestra en imagen siguiente.

Localice el fusible en cuestión mediante el número del fusible en la imagen y la tabla.

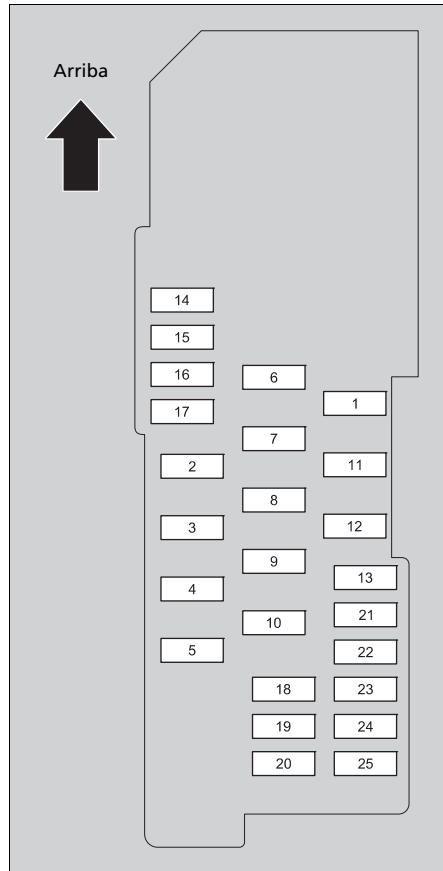

■ **Circuito protegido y amperaje de fusibles**

	Circuito protegido	Amperios
1	Caja de fusibles principal 1* <sup>1</sup>	60 A
2	Principal de IG	30 A
3	Principal 2 de IG	30 A
4	Módulo de relés 1	30 A
5	Módulo de relés 2	30 A
6	Principal 2 de caja de fusibles	40 A
7	Opción de caja de fusibles*	(40 A)
8	–	–
9	–	–
10	–	–
11	–	–
12	Motor del calefactor	30 A
13	Desempañador de luneta*	(30 A)* (40 A)*
14	SRS	10 A
15	–	–

	Circuito protegido	Amperios
16	–	–
17	–	–
18	Toma ACC (consola 2)*	(20 A)
19	Cargador USB*	(10 A)
20	–	–
21	Lavaparabrisas	15 A
22	–	–
23	–	–
24	–	–
25	–	–

\*1: La sustitución de este fusible debe realizarla un distribuidor.

### ■ Caja de fusibles interior del lado del acompañante B\*

Se encuentra debajo del salpicadero.

1. Abra la guantera.

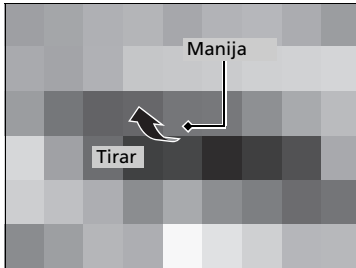

2. Desenganche las dos lengüetas presionando cada panel lateral.
3. Gire y aparte la guantera.

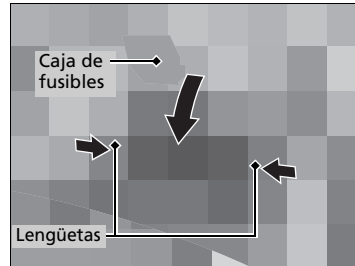

La ubicación de los fusibles se muestra en la etiqueta.

Localice el fusible en cuestión mediante el número del fusible y el número de la etiqueta.

### ■ Circuito protegido y amperaje de fusibles

		Circuito protegido	Amperios
1		ACC Cut VST	(7,5 A)
2		-	-
3		VST IG1-1	(7,5 A)
4		Suministro de reserva 2	(15 A)

\* No disponible en todos los modelos

## Comprobación y sustitución de los fusibles

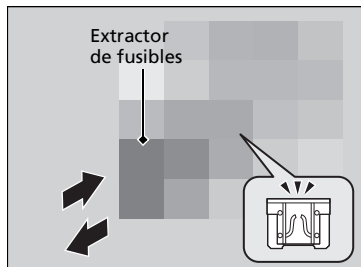
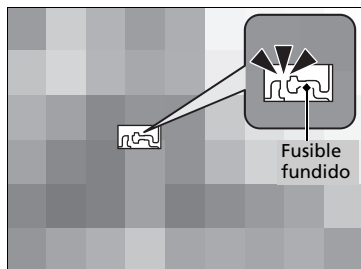

1. Pase la modalidad de alimentación a VEHÍCULO APAGADO. Apague los faros y todos los accesorios.
2. Desmonte la cubierta de la caja de fusibles.
3. Compruebe los fusibles grandes del compartimento motor.
  - Si el fusible está fundido, llévalo a un distribuidor para que lo reemplacen.
4. Revise los fusibles pequeños situados en el compartimento motor y en el interior del vehículo.
  - Si hay algún fusible fundido, retírelo con el extractor de fusibles y sustitúyalo por uno nuevo.
5. Revise los fusibles pequeños situados en el interior del vehículo.
  - Si hay algún fusible fundido, retírelo con el extractor de fusibles y sustitúyalo por uno nuevo.

### ►► Comprobación y sustitución de los fusibles

#### AVISO

Sustituir un fusible por otro de mayor amperaje incrementa el riesgo de que se produzcan daños en el sistema eléctrico.

#### Modelos con etiqueta de fusibles

Utilice las tablas para localizar el fusible en cuestión y comprobar el amperaje especificado en la etiqueta del fusible.

#### Modelos sin etiqueta de fusibles

Utilice las tablas para localizar el fusible en cuestión y comprobar el amperaje especificado.

#### ► Ubicaciones de los fusibles P. 475, 476, 479

#### Todos los modelos

Sustituya por un fusible del mismo amperaje especificado.

Hay un extractor de fusibles en la cubierta de la caja de fusibles del compartimento motor de tipo B.

Póngase en contacto con un servicio de remolcado profesional si necesita remolcar su vehículo.

## ■ Equipo de remolque

El operador carga el vehículo en la plataforma trasera de un camión.

**Este es el mejor modo de transportar el vehículo.**

## ■ Remolcado con elevación de ruedas

El camión de remolque coloca dos brazos oscilantes debajo de los neumáticos delanteros y los eleva del suelo. Los neumáticos traseros se mantienen sobre el suelo. **Este es un modo**

**aceptable de remolcar el vehículo.**

## » Remolcado de emergencia

### AVISO

Si intenta elevar o remolcar el vehículo por los parachoques se producirán daños graves. Los parachoques no están diseñados para soportar el peso del vehículo.

### AVISO

Si se realiza un remolcado inadecuado, como detrás de una autocaravana u otro vehículo a motor, la caja de cambios puede resultar dañada.

Nunca remolque el vehículo solo con una cuerda o cadena. Es muy peligroso, ya que las cuerdas y las cadenas pueden desplazarse lateralmente o romperse.

## Llamada de emergencia automática

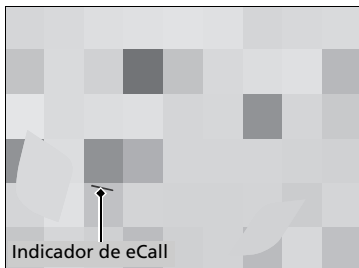

Si su vehículo se ve implicado en una colisión, el vehículo intentará conectarse con un operador del servicio de respuesta de seguridad pública (PSAP). Una vez establecida la conexión, se envía diversa información sobre el vehículo al operador de PSAP, con quien podrá hablar. Esta información incluye:

- Número de identificación del vehículo (VIN)
- Tipo de vehículo (vehículo de pasajeros o vehículo comercial ligero)
- Tipo de energía almacenada para propulsar el vehículo (gasolina/diésel/GNC/GLP/ electricidad/hidrógeno)
- Últimas tres ubicaciones del vehículo
- Dirección de desplazamiento
- Modo de activación (automática o manual)
- Marca de hora

Si se inicia una llamada de emergencia, los altavoces del vehículo se desactivan para que pueda oír al operador.

Cuando el modo de alimentación está en CONTACTO, el indicador de llamada de emergencia se ilumina en verde durante 1 segundo y, a continuación, en rojo durante 1 segundo.

### 📞 Llamada de emergencia (eCall)\*

Su vehículo está equipado con un sistema de servicio de llamada de emergencia al 999.

El servicio de llamada de emergencia al 999 es un servicio público de interés general y gratuito.

El sistema de llamada de emergencia al 999 del vehículo se activa al poner el modo de alimentación en la posición de CONTACTO. En caso de colisión, el sistema determina el grado del impacto mediante la información recopilada de los sensores de a bordo y, dependiendo de la gravedad, inicia la llamada de emergencia.

El sistema de llamada de emergencia al 999 del vehículo también se puede activar manualmente en caso necesario.

#### 📞 Llamada de emergencia manual P. 492

El tratamiento de datos personales a través del sistema de llamada de emergencia al 999 del vehículo se ajustará a las normas sobre protección de datos personales establecidas en las directivas 95/46/CE (sustituida por la directiva 2016/679/CE) y 2002/58/CE, y deben basarse particularmente en la necesidad de proteger el interés vital de los individuos según el artículo 7(d) de la directiva 95/46/CE (sustituida por la directiva 2016/679/CE).

El procesamiento de los datos en cuestión se limita exclusivamente al objetivo para el que se ha establecido el número único de emergencias europeo o de otras regiones: el 999.



Si el sistema de llamada de emergencia funciona correctamente, el indicador se iluminará en verde.

- Verde: El sistema de llamada de emergencia está listo.
- Verde parpadeante: El sistema de llamada de emergencia está conectado y está realizando una llamada de emergencia a un operador de un PSAP.
- Repetición de un patrón de destellos cortos de la luz roja: el sistema de llamada de emergencia no ha podido establecer conexión con un operador. El indicador del sistema de llamada de emergencia continuará este patrón durante 30 segundos y, a continuación, se iluminará en verde.

Si el sistema de llamada de emergencia al 999 se desactiva en caso de fallo crítico del sistema, los ocupantes del vehículo podrán ver la advertencia siguiente:

- Permanece encendido en rojo o apagado: se ha producido un problema con el sistema de llamada de emergencia. Si el indicador permanece encendido en rojo o apagado, incluso después de volver a arrancar el vehículo, haga que revisen el sistema en un distribuidor.
- Parpadea en rojo: el nivel de la batería de reserva es demasiado bajo. Si la alimentación está en la posición de CONTACTO, la batería está en proceso de recarga. Una vez que se haya recargado la batería a un determinado nivel, los indicadores del sistema de llamada de emergencia se iluminarán en verde.

#### ▶▶ Llamada de emergencia (eCall)\*

Los datos procesados por el sistema de llamada de emergencia al 999 del vehículo se enviarán a los centros de emergencias designados por las autoridades públicas competentes en el país en cuestión; dichos centros serán los primeros en recibir la información y tendrán asignado el número europeo o de otras regiones de emergencias 999.

Es posible que el vehículo NO pueda conectar con un operador de PSAP si:

- tanto la carga de la batería de 12V como la de la batería de reserva son bajas.
- el vehículo está en una zona sin cobertura adecuada.
- Si hay algún problema en el sistema de llamada de emergencia o en los equipos vinculados, como el micrófono o los altavoces.

La batería de reserva tiene una vida útil de 3 años como mínimo, tras los que es posible que tenga que sustituirla.

La batería de reserva no está disponible para venta directa. Para obtener información sobre su sustitución, póngase en contacto con un distribuidor.

Esta función no se puede usar en regiones en las que la llamada eCall a servicios de emergencias no esté disponible.

\* No disponible en todos los modelos

## Llamada de emergencia manual

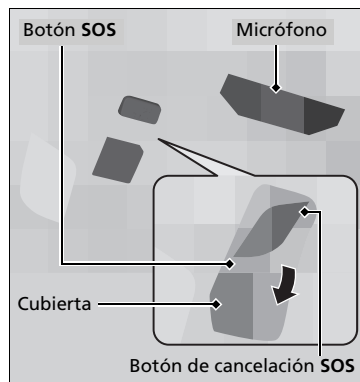

Si necesita hacer una llamada de emergencia, puede establecer una conexión manualmente: mantenga pulsado el botón **SOS** durante más de 0,5 segundos.

Para cancelar una llamada, pulse el botón de cancelación **SOS** durante más de 0,5 segundos, antes de que hayan transcurrido 5 segundos desde que se pulsara el botón **SOS**.

El botón **SOS** está protegido por una tapa. Abra la tapa para acceder.

Si se inicia una llamada de emergencia, los altavoces del vehículo se desactivan para que pueda oír al operador.

### ▶▶ Llamada de emergencia manual

NO pulse el botón durante la conducción. Si necesita contactar con un operador, estacione el vehículo en un lugar seguro antes de hacer una llamada.

Si el sistema de llamada de emergencia no puede conectar inicialmente con un operador de PSAP, inténtelo de nuevo hasta establecer una conexión. Sin embargo, si han transcurrido 2 minutos desde el primer intento, el sistema dejará de intentar establecer una conexión.

El botón de cancelación de **SOS** no cancela una llamada una vez que el sistema se conecta con un operador.

### » Llamada de emergencia (eCall)\*

#### **Privacidad de los datos**

El sistema de llamada de emergencia al 999 de su vehículo está diseñado para garantizar lo siguiente:

- No será posible acceder desde el exterior a los datos almacenados en la memoria del sistema hasta que no se efectúe una llamada de emergencia.
- Durante su funcionamiento normal, no es posible efectuar ningún tipo de rastreo.
- Los datos almacenados en la memoria interna del sistema se eliminan de forma automática y constante.

Para que el sistema funcione con normalidad, la ubicación del vehículo se sobrescribe constantemente en la memoria interna del sistema para que las tres últimas ubicaciones del vehículo estén actualizadas.

El registro de datos de actividad del sistema de llamada de emergencia al 999 del vehículo se conserva durante el tiempo justo y necesario para gestionar la llamada de emergencia y en ningún caso durante más de 13 horas tras la realización de una llamada de emergencia.

#### ▶▶ Llamada de emergencia (eCall)\*

##### **Derechos del propietario**

El titular de los datos (el propietario del vehículo) tiene derecho a acceder a sus datos personales y a solicitar que se corrijan, eliminen o bloqueen si el tratamiento de los mismos no se ajusta a lo estipulado en la directiva 95/46/CE (sustituida por la directiva 2016/679/CE).

Se deberá de informar a las terceras partes a las que se hayan revelado los datos de dicha corrección, eliminación o bloqueo de conformidad con esta directiva, salvo que no sea posible o requiera un esfuerzo desproporcionado.

El titular de los datos puede presentar una reclamación ante la autoridad competente en materia de protección de datos si cree que no se han cumplido sus derechos durante el tratamiento de sus datos personales.

Información del servicio de llamada de emergencia de Honda:

Si tiene alguna pregunta acerca de la llamada de emergencia, póngase en contacto con la oficina correspondiente del país en el que reside. Consulte el folleto de servicio para ver la lista de oficinas.

# Información

Este capítulo incluye las especificaciones de su vehículo, la ubicación de los números de identificación y otro tipo de información requerida legalmente.

<b>Especificaciones</b> .....	496
<b>Números de identificación</b>	
Número de identificación del vehículo (VIN), número del motor y número de la caja de cambios.....	501
<b>Dispositivos que emiten ondas de radio*</b> ..	502
<b>Licencia de código abierto TCU*</b>	
Información de software fuente libre/ abierto.....	509

\* No disponible en todos los modelos

## ■ Especificaciones del vehículo

Modelo	CITY* <sup>1</sup> BALLADE* <sup>2</sup>
	1.083-1.124 kg <sup>3</sup> 1.085-1.119 kg <sup>4</sup> 1.098-1.131 kg <sup>5</sup> 1.107-1.153 kg <sup>6</sup> 1.129-1.153 kg <sup>7</sup> 1.122-1.145 kg <sup>8,9</sup> 1.117-1.140 kg <sup>10</sup> 1.122-1.136 kg <sup>11</sup> 1.124-1.135 kg <sup>12</sup> 1.129-1.131 kg <sup>13</sup> 1.115 kg <sup>14</sup>
Peso en orden de marcha	
Carga máxima permitida	1.580 kg
Carga sobre el eje máxima permitida	Delantero 850 kg Trasero 735 kg

- \*1: Modelos con emblema CITY
- \*2: Modelos con emblema BALLADE
- \*3: Modelos de Filipinas, Laos, Camboya y Birmania
- \*4: Modelos de Latinoamérica con volante a la izquierda, excepto modelos de México
- \*5: Modelos de Bangladesh, Brunéi y Singapur
- \*6: Modelos de la India, Bután y Nepal
- \*7: Modelos de África con volante a la derecha
- \*8: Modelos de Oriente Medio
- \*9: Modelos de África con volante a la izquierda
- \*10: Modelos de Vietnam
- \*11: Modelos de Malasia
- \*12: Modelos de Latinoamérica con volante a la derecha
- \*13: Modelos de México
- \*14: Modelos de Indonesia

## ■ Especificaciones del motor

Tipo	DOHC de 4 cilindros en línea con refrigeración de agua	
Diámetro x carrera	73,0 x 89,5 mm	
Cilindrada	1.498 cm <sup>3</sup>	
Relación de compresión	10,6 : 1	
Bujías	NGK	DILZKAR7C11H
	DENSO	DXE22HCR11H
Potencia máxima* <sup>1</sup>	89 kW (119 CV)/6.600 rpm	
Par máx.* <sup>1</sup>	145 N·m (14,8 kgf·m)/4.300 rpm	
Velocidad máxima* <sup>1</sup>	190 km/h	

\*1: Modelos de Baréin, Irak, Kuwait, Omán, Qatar, Arabia Saudí y EAU

## ■ Combustible

Tipo	Gasolina sin plomo, con un índice de octanos de 90 o superior* <sup>1</sup>
	Gasolina sin plomo, con un índice de octanos de 91 o superior* <sup>2</sup>
Capacidad del depósito de combustible	40 L

- \*1: Modelos de Indonesia
- \*2: Excepto modelos de Indonesia

## ■ Batería

Capacidad	27AH(5)30AH(20)* <sup>1,3</sup> 28AH(5)35AH(20)* <sup>2</sup>
-----------	--

- \*1: Modelos con volante a la derecha excepto modelos de África
- \*2: Modelos de África con volante a la derecha
- \*3: Modelos con volante a la izquierda

## ■ Líquido lavaparabrisas

Capacidad del depósito	1,8 L
------------------------	-------

## ■ Bombillas

Faros (luces de cruce)	55 W (H7)* <sup>1</sup> LED* <sup>2</sup>
Faros (luces de carretera)	60 W (HB3)* <sup>1</sup> LED* <sup>2</sup>
Luces antiniebla delanteras*	19 W (H16) <sup>3</sup> , * <sup>4</sup> 35 W (H8) <sup>5</sup> , * <sup>6</sup> LED* <sup>7</sup>
Intermitentes delanteros	21 W (ámbar)* <sup>1</sup> LED* <sup>2</sup>
Luces de posición/luces de conducción de día	LED
Luces intermitentes laterales (en los guardabarros delanteros)*	5 W (ámbar)
Luces de intermitentes laterales (en los retrovisores de las puertas)*	LED
Luces de freno	LED
Luces traseras/Luces de posición laterales	LED
Luces traseras	LED
Intermitentes traseros	21 W (ámbar)
Luces de marcha atrás	16 W
Luz antiniebla trasera*	LED
Tercera luz de freno	LED
Luces de matrícula trasera	5 W
Luces interiores	
Luces de lectura delanteras	8 W* <sup>8</sup> LED* <sup>9</sup>
Luces de lectura traseras*	8 W* <sup>10</sup> LED* <sup>11</sup>
Luz ambiente*	LED
Luz del techo*	8 W* <sup>12</sup> LED* <sup>13</sup>
Luz del bolsillo central	LED
Luz del maletero	5 W
Luces de pies*	LED
Luces de puertas*	LED
Luces de la manija interior de la puerta*	LED

- \*1: Modelos con faros halógenos
- \*2: Modelos con faros LED
- \*3: Modelos de la India, Bután y Nepal con luces antiniebla delanteras halógenas
- \*4: Modelos de África y Oriente Medio con luces antiniebla delanteras halógenas
- \*5: Modelos de Latinoamérica con luces antiniebla delanteras halógenas
- \*6: Modelos de Filipinas, Laos, Camboya y Myanmar con luces antiniebla delanteras halógenas
- \*7: Modelos con luces antiniebla delanteras LED
- \*8: Modelos sin luces de lectura delanteras LED
- \*9: Modelos con luces de lectura delanteras LED
- \*10: Modelos sin luces de lectura traseras LED
- \*11: Modelos con luces de lectura traseras LED
- \*12: Modelos sin luz de techo LED
- \*13: Modelos con luz de techo LED

## ■ Aire acondicionado

Tipo de refrigerante	HFC-134a (R-134a)
Cantidad de carga	395 - 445 g

## ■ Líquido de frenos/embrague\*

Especificado	Líquido de los frenos con DOT 3 o DOT 4
--------------	---

## ■ Líquido de la caja de cambios manual\*

Especificado	Honda MTF
Capacidad	Cambio 1,4 L

## ■ Líquido de la transmisión variable continua\*

Especificado	Honda HCF-2
Capacidad	Cambio 2,8 L

## ■ Aceite del motor

Recomendado	-Honda Engine OIL #1.0
	-Honda Green OIL
Capacidad	-Aceite de motor original de Honda 0W-16, 0W-20, 5W-30
	-ACEA A5/B5, SN servicio API o de grado superior 0W-16, 0W-20, 5W-30
	Cambio 3,1 L
Capacidad	Cambio incluido 3,3 L
	filtro

\* No disponible en todos los modelos

### ■ Refrigerante del motor

Especificado	Anticongelante/refrigerante Honda tipo 2 para todo el año
Proporción	50/50 con agua destilada

#### Modelos con volante a la derecha

Capacidad	3,53 L <sup>*1</sup> (cambio incluidos los 0,42 L restantes en el depósito de reserva)
	3,67 L <sup>*2</sup> (cambio incluidos los 0,42 L restantes en el depósito de reserva)

#### Modelo con volante a la izquierda

Capacidad <sup>*1</sup>	3,84 L (cambio incluidos los 0,42 L restantes en el depósito de reserva)
	3,85 L <sup>*3</sup> (cambio incluidos los 0,42 L restantes del depósito de reserva)
Capacidad <sup>*2</sup>	3,86 L <sup>*4</sup> (cambio incluidos los 0,42 L restantes del depósito de reserva)
	3,88 L <sup>*5</sup> (cambio incluidos los 0,42 L restantes del depósito de reserva)
	3,98 L <sup>*6</sup> (cambio incluidos los 0,42 L restantes del depósito de reserva)
	3,98 L <sup>*6, *7</sup> (cambio incluidos los 0,42 L restantes del depósito de reserva)
	0,42 L restantes del depósito de reserva)

\*1: Modelos con transmisión manual

\*2: Modelos con transmisión variable continua

\*3: Modelos de Baréin, Irak, Kuwait, Omán, Qatar, Arabia Saudí y EAU

\*4: Modelos de México

\*5: Modelos de Ghana, Angola, Benín, Etiopía, Gabón, Costa de Marfil, Madagascar, Nigeria, Túnez, Egipto, Jordania y Líbano

\*6: Modelos de Latinoamérica, excepto modelos de México

\*7: Modelos del Sudeste Asiático

### ■ Neumático

Normal	Tamaño <sup>*1</sup>	185/60R15 84H 185/55R16 83H 185/55R16 87H
	Presión	Consulte la etiqueta en el marco de la puerta del conductor
	Tamaño <sup>*1</sup>	T135/80D15 99M T135/80D15 100M
Compacto de repuesto <sup>*</sup>	Presión	Consulte la etiqueta en el marco de la puerta del conductor
	Tamaño	175/65R15 84T
Temporal de repuesto <sup>*</sup>	Presión	Consulte la etiqueta en el marco de la puerta del conductor
	Tamaño <sup>*1</sup>	185/60R15 84H 185/55R16 83H 185/55R16 87H
Repuesto <sup>*</sup> (Neumático de tamaño normal)	Presión	Igual que el neumático normal. Consulte la etiqueta en el marco de la puerta del conductor.
	Normal	15 x 6J <sup>*2</sup> 16 x 6J <sup>*3</sup>
Tamaño de la llanta	Compacto de repuesto <sup>*</sup>	15 x 4T
	Temporal de repuesto <sup>*</sup>	15 x 5 1/2J
	Repuesto de tamaño normal <sup>*</sup>	15 x 6J <sup>*2</sup> 16 x 6J <sup>*3</sup>

\*1: El tamaño de los neumáticos originales figura en la etiqueta de información de los neumáticos en el marco de la puerta del conductor.

\*2: Modelos con llanta de 15 pulgadas

\*3: Modelos con llanta de 16 pulgadas

#### Solo modelo de la India

Los neumáticos instalados en los vehículos cumplen con el requisito del BIS y de la normativa de vehículos de motor central (CMVR), 1989.

### ■ Frenos

Tipo	Con servofreno
Delantero	Disco ventilado
Trasero	Disco sólido <sup>*1</sup> Tambor <sup>*2</sup>
Estacionamiento	Mecánico

\*1: Modelos de Malasia y Vietnam con ruedas de 16 pulgadas

\*2: Otros modelos



## ■ Dimensiones del vehículo

### Modelos de Malasia

Largo	4.580 mm <sup>*1</sup>
	4.589 mm <sup>*2</sup>
Ancho	1.748 mm
Alto	1.467 mm
Distancia entre ejes	2.591 mm
Ancho de vía	Delantero 1.496 mm <sup>*3</sup>
	1.497 mm <sup>*4</sup>
	Trasero 1.483 mm <sup>*3</sup>
	1.485 mm <sup>*4</sup>

- \*1: Modelos sin spoiler en el maletero
- \*2: Modelos con spoiler en el maletero
- \*3: Modelos con llanta de 15 pulgadas
- \*4: Modelos con llantas de 16 pulgadas

### Modelos de Filipinas, Laos, Camboya y Birmania

Largo	4.580 mm <sup>*1</sup>
	4.589 mm <sup>*2</sup>
Ancho	1.748 mm
Alto	1.457 mm
Distancia entre ejes	2.591 mm
Ancho de vía	Delantero 1.496 mm
	Trasero 1.483 mm

- \*1: Modelos sin spoiler en el maletero
- \*2: Modelos con spoiler en el maletero

### Modelos de Vietnam

Largo	4.580 mm <sup>*1</sup>
	4.589 mm <sup>*2</sup>
Ancho	1.748 mm
Alto	1.467 mm
Distancia entre ejes	2.600 mm
Ancho de vía	Delantero 1.495 mm
	Trasero 1.483 mm <sup>*3</sup>
	1.485 mm <sup>*4</sup>
	1.485 mm <sup>*4</sup>

- \*1: Modelos sin spoiler en el maletero
- \*2: Modelos con spoiler en el maletero
- \*3: Modelos con llanta de 15 pulgadas
- \*4: Modelos con llantas de 16 pulgadas

### Modelos de Oriente Medio y África con volante a la izquierda

Largo	4.593 mm <sup>*1</sup>
	4.603 mm <sup>*2</sup>
Ancho	1.748 mm
Alto	1.458 mm <sup>*3, *4</sup>
	1.467 mm <sup>*5, *6</sup>
Distancia entre ejes	2.590 mm <sup>*3, *4</sup>
	2.600 mm <sup>*5, *6</sup>
Ancho de vía	Delantero 1.495 mm <sup>*5, *6</sup>
	Trasero 1.496 mm <sup>*3, *4</sup>
	1.483 mm

- \*1: Modelos sin spoiler en el maletero
- \*2: Modelos con spoiler en el maletero
- \*3: Modelos de Ghana, Angola, Benin, Etiopía, Gabón, Costa de Marfil, Madagascar, Túnez y Egipto
- \*4: Modelos de Jordania y Libano sin refrigerante del líquido de la transmisión variable continua
- \*5: Modelos de Baréin, Irak, Kuwait, Omán, Qatar, Arabia Saudí, Nigeria y EAU
- \*6: Modelos de Jordania y Libano con refrigerante del líquido de la transmisión variable continua

### Modelos de África con volante a la derecha

Largo	4.593 mm <sup>*1</sup>
	4.603 mm <sup>*2</sup>
Ancho	1.748 mm
Alto	1.467 mm
Distancia entre ejes	2.591 mm
Ancho de vía	Delantero 1.496 mm
	Trasero 1.483 mm

- \*1: Modelos sin spoiler en el maletero
- \*2: Modelos con spoiler en el maletero

### Modelos de la India, Bután y Nepal

Largo	4.574 mm <sup>*1</sup>
	4.583 mm <sup>*2</sup>
Ancho	1.748 mm
Alto	1.489 mm
Distancia entre ejes	2.593 mm
Ancho de vía	Delantero 1.496 mm
	Trasero 1.484 mm

- \*1: Modelos sin spoiler en el maletero
- \*2: Modelos con spoiler en el maletero

### Modelos de Indonesia

Largo	4.580 mm
Ancho	1.748 mm
Alto	1.467 mm
Distancia entre ejes	2.600 mm
Ancho de vía	Delantero 1.495 mm
	Trasero 1.483 mm

**Modelos de Latinoamérica con volante a la derecha**

Largo	4.593 mm
Ancho	1.748 mm
Alto	1.467 mm
Distancia entre ejes	2.592 mm
Ancho de vía	Delantero 1.497 mm
	Trasero 1.483 mm

**Modelos de Latinoamérica con volante a la izquierda, excepto modelos de México**

Largo	4.593 mm
Ancho	1.748 mm
Alto	1.477 mm
Distancia entre ejes	2.600 mm
Ancho de vía	Delantero 1.493 mm
	Trasero 1.483 mm

**Modelos de Bangladesh, Brunéi y Singapur**

Largo	4.580 mm <sup>*1</sup>
	4.589 mm <sup>*2</sup>
Ancho	1.748 mm
Alto	1.467 mm
Distancia entre ejes	2.600 mm
Ancho de vía	Delantero 1.495 mm
	Trasero 1.483 mm

\*1: Modelos sin spoiler en el maletero  
 \*2: Modelos con spoiler en el maletero

**Modelos de México**

Largo	4.574 mm <sup>*1</sup>
	4.583 mm <sup>*2</sup>
Ancho	1.748 mm
Alto	1.477 mm
Distancia entre ejes	2.591 mm
Ancho de vía	Delantero 1.497 mm
	Trasero 1.483 mm

\*1: Modelos sin spoiler en el maletero  
 \*2: Modelos con spoiler en el maletero

## Número de identificación del vehículo (VIN), número del motor y número de la caja de cambios

El vehículo tiene un número de identificación del vehículo (VIN) de 17 dígitos que se utiliza para registrar su vehículo cumpliendo las condiciones de la garantía y para matricularlo y asegurarlo. Las ubicaciones de los VIN del vehículo, el número del motor y el número de la transmisión se muestran como sigue.

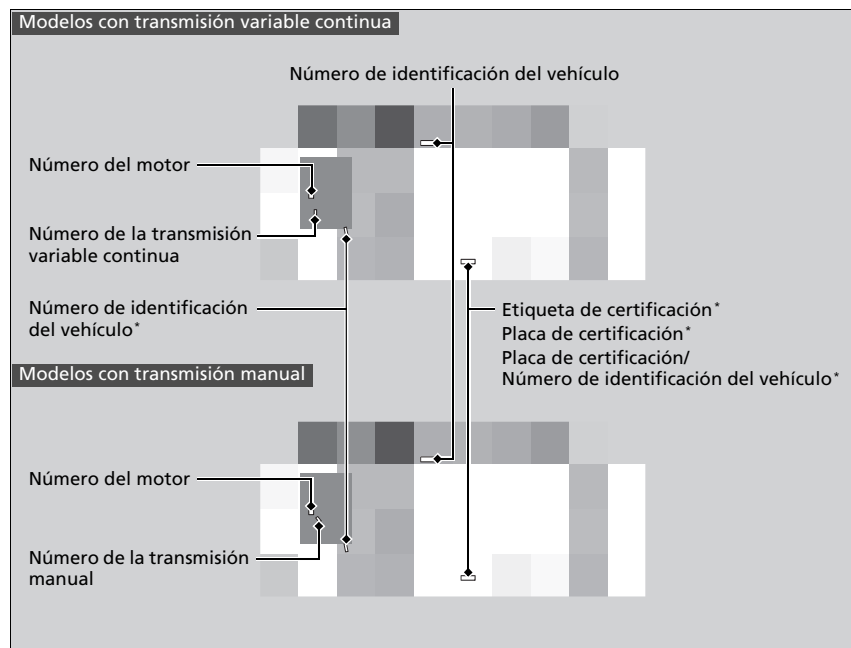

\* No disponible en todos los modelos

### ☒ Número de identificación del vehículo (VIN), número del motor y número de la caja de cambios

El número de identificación del vehículo (VIN) interior está ubicado debajo de la tapa.

Modelos con volante a la derecha de Latinoamérica y Sudeste Asiático

Modelos de Bangladesh

Modelos con volante a la izquierda

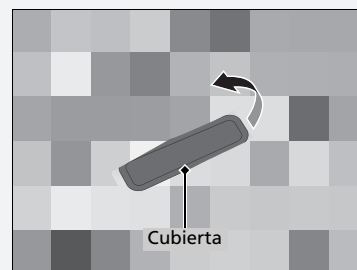

Modelos de África con volante a la derecha  
Modelos de la India, Bután y Nepal

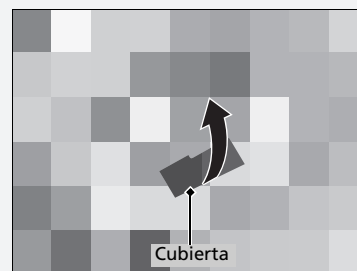

# Dispositivos que emiten ondas de radio\*

Los siguientes productos y sistemas de su vehículo emiten ondas de radio cuando están en funcionamiento.

## Sistema de acceso sin llave

Modelos para Zambia

### Control:

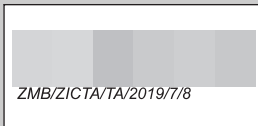

Modelos para Botsuana







### Control:

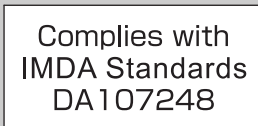

Modelos de Singapur

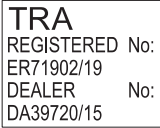
### Control:



	Sistema de acceso sin llave*	Llamada de emergencia (eCall)*	Unidad de control telemática*
	<b>Control/BCM</b>		
Modelos de Nigeria		—	—
Modelos de Emiratos Árabes Unidos	<b>Control:</b> 	<b>BCM:</b> 	
Modelos de Vietnam	<b>Control:</b> 		

\* No disponible en todos los modelos

Sistema de acceso sin llave*		
Modelos de Omán	<b>Control:</b>	<b>BCM:</b>
	Oman-TRA	Oman-TRA
	D090024	D090024
	TRA/TA-R/4240/17	TRA/TA-R/7711/19
Modelos de Benín	<b>Control:</b>	
	AGREE PAR L'ATRPT BENIN Numero d'agrement :2022-095/ARCEP/PT/SE/DJPC/DAR/GU Date d'agrement : 04 AVR 2022	
	<b>BCM:</b>	
	AGREE PAR L'ATRPT BENIN Número d'agrément :193/ARCEP/SE/DR/DAJRC/GU/2019 Date d'agrément : 28 OCT 2019	

## Sistema de acceso sin llave\*

Modelos de Egipto, Laos, San Martín, Surinam, Zimbabue y Granada

**Control:**

<http://www.alps.com/products/common/pdf/HandUnit/TWB1G0090.pdf>



Por el presente, ALPSALPINE CO., LTD. declara que el equipo de radio tipo TWB1G0090 cumple con la Directiva 2014/53/UE.

El texto íntegro de la declaración de conformidad UE está disponible en la siguiente dirección:

<http://www.alps.com/products/common/pdf/HandUnit/TWB1G0090.pdf>

Uso previsto:

Dispositivo de corto alcance para control remoto

Dirección postal:

6-3-36, Nakazato, Furukawa, Osaki-city, Miyagi-pref., JAPÓN 989-6181

Bandas de frecuencia en las que funciona el equipo de radio: 433,92 MHz.

Potencia de radiofrecuencia máxima transmitida en las bandas de frecuencia en las que funciona el equipo de radio:

80,8 dBuV/m a 3 m.

Nombre del importador: Honda Motor Europe Ltd - Oficina de Aalst Dirección postal:

Wijngaardveld 1 (Noord V) 9300 Aalst (Bélgica)

Modelos de Egipto, Laos, San Martín, Surinam y Zimbabue

**BCM:**

<http://www.sws.co.jp/en/product/document/certificate/HAR0004>



Por el presente, Sumitomo Wiring Systems, Ltd. declara que el equipo de radio tipo HAR0004 cumple con la Directiva 2014/53/UE.

El texto íntegro de la declaración de conformidad UE está disponible en la siguiente dirección:

<https://www.sws.co.jp/en/product/document/certificate/HAR0004>

Uso previsto:

Dispositivo de corto alcance para control remoto

Dirección postal:

1820, Nakanoike, Mikkaichi-cho, Suzuka, Mie 513-8631 JAPÓN

Bandas de frecuencia en las que funciona el equipo de radio: 125 kHz, 433,92 MHz.

Potencia de radiofrecuencia máxima transmitida en las bandas de frecuencia en las que funciona el equipo de radio: 107,2 dBuV/m a 10 m.

Nombre del importador: Honda Motor Europe Ltd - Oficina de Aalst Dirección postal:

Wijngaardveld 1 (Noord V) 9300 Aalst (Bélgica)

Modelos de Egipto, Laos, San Martín, Surinam, Zimbabue y Granada

Sistema de acceso sin llave		
Modelos de Ghana	<p><b>Control:</b>                      Uso previsto:                      Dispositivo de corto alcance para control remoto                      Dirección postal:                      6-3-36, Nakazato, Furukawa, Osaki-city, Miyagi-pref., JAPÓN 989-6181                      Bandas de frecuencia en las que funciona el equipo de radio:                      433,92 MHz.                      Potencia de radiofrecuencia máxima transmitida en las bandas de frecuencia en las que funciona el equipo de radio:                      80,8 dBuV/m a 3 m.                      Nombre del importador: THP Ghana Ltd.                      Dirección postal:                      P.O. BOX 3464, KANESHIE, ACCRA, GHANA</p>	<p><b>BCM:</b>                      Uso previsto:                      Dispositivo de corto alcance para control remoto                      Dirección postal:                      1820, Nakanoike, Mikkaichi-cho, Suzuka, Mie 513-8631 JAPÓN                      Bandas de frecuencia en las que funciona el equipo de radio:                      125 kHz, 433,92 MHz.                      Potencia de radiofrecuencia máxima transmitida en las bandas de frecuencia en las que funciona el equipo de radio:                      107,2 dBuV/m a 10 m.                      Nombre del importador: THP Ghana Ltd.                      Dirección postal:                      P.O. BOX 3464, KANESHIE, ACCRA, GHANA</p>



## Sistema de acceso sin llave

**Modelos de Guyana y Seychelles****Control:**

Este dispositivo cumple la sección 15 de las reglas de la FCC. El funcionamiento está sujeto a las dos condiciones siguientes: (1) este dispositivo no debe causar interferencias perjudiciales y (2) este dispositivo debe aceptar cualquier interferencia recibida, incluidas las interferencias que puedan causar un funcionamiento no deseado.

**PRECAUCIÓN DE LA FCC**

Los cambios o modificaciones no aprobados expresamente por los responsables de su conformidad pueden anular la autoridad del usuario para utilizar el equipo.

**Modelos de Granada, Guyana y Seychelles****BCM:**

Este dispositivo cumple la sección 15 de las reglas de la FCC. El funcionamiento está sujeto a las dos condiciones siguientes: (1) este dispositivo no debe causar interferencias perjudiciales y (2) este dispositivo debe aceptar cualquier interferencia recibida, incluidas las interferencias que puedan causar un funcionamiento no deseado.

**PRECAUCIÓN DE LA FCC**

Los cambios o modificaciones no aprobados expresamente por los responsables de su conformidad pueden anular la autoridad del usuario para utilizar el equipo.

Modelos de  
Granada,  
Guyana y  
Seychelles

#### Modelos de Latinoamérica con volante a la izquierda, excepto modelos de San Martín

Todos los dispositivos de frecuencia de radio instalados en el vehículo cumplen con los requisitos y estándares de la normativa indicada a continuación:

Según requiere la FCC:

Este dispositivo cumple la sección 15 de las reglas de la FCC. El funcionamiento está sujeto a las dos condiciones siguientes: (1) Este dispositivo no debe causar interferencias perjudiciales y (2) este dispositivo debe aceptar cualquier interferencia recibida, incluidas las interferencias que puedan causar un funcionamiento no deseado.

Los cambios o modificaciones no aprobados expresamente por los responsables de su conformidad pueden anular la autoridad del usuario para utilizar el equipo.

#### Modelos de México

##### **Sistema de acceso sin llave\* (BCM/Control)**

La operación de este equipo está sujeta a las siguientes dos condiciones: (1) es posible que este equipo o dispositivo no cause interferencia perjudicial y (2) este equipo o dispositivo debe aceptar cualquier interferencia, incluyendo la que pueda causar su operación no deseada.

##### **Sistema de acceso sin llave\* (Control)**

- Marca: HONDA
- Este equipo funciona con una potencia máxima de 20 mW y suele usarse a una distancia máxima de 200 mm del cuerpo humano.

## Información de software fuente libre/abierto

---

Este producto contiene software fuente libre/abierto (FOSS).

La información de licencia o el código fuente de dicho FOSS se puede encontrar en la URL siguiente.

*<https://www.denso.com/global/en/opensource/tcu/honda/>*

## A

ABS (sistema de frenos antibloqueo) .....	370
<b>Abastecimiento</b>	
Gasolina .....	379, 496
<b>Accesorios y modificaciones</b> .....	442
<b>Aceite (motor)</b> .....	398
Aceite del motor recomendado .....	398
Advertencia de presión baja del aceite del motor .....	470
Comprobación .....	399
Indicador de presión baja de aceite .....	95, 469
Llenado .....	400
Viscosidad .....	398
<b>Aceite del motor</b> .....	398
Aceite del motor recomendado .....	398
Advertencia de presión baja del aceite del motor .....	470
Comprobación .....	399
Indicador de presión baja de aceite .....	95, 469
Llenado .....	400
<b>Aditivos, aceite del motor</b> .....	398, 399
<b>Advertencias</b> .....	128
<b>Airbag de cortina</b> .....	56
<b>Airbags</b> .....	49
Airbag de cortina .....	56
Airbag lateral .....	54
Airbags frontales (SRS) .....	51
Después de una colisión .....	52
Grabadora de datos de eventos .....	1
Indicador .....	57, 98
Mantenimiento de los airbags .....	59
Sensores .....	49

<b>Airbags frontales (SRS)</b> .....	51
<b>Airbags laterales</b> .....	54
<b>Airbags SRS (airbags)</b> .....	51
<b>Ajuste</b>	
Asientos delanteros .....	229
Asientos traseros .....	232
Faros .....	214
Reposabrazos .....	237
Cabeceras .....	235
Retrovisores .....	226
Temperatura .....	117
Volante .....	225
<b>Ajuste del reloj</b> .....	168
<b>Ajustes</b> .....	129, 152
<b>Anclajes inferiores</b> .....	78
<b>Apertura/cierre</b>	
Cofre .....	397
Elevalunas eléctricos .....	197
Maletero .....	190
Techo solar .....	202
<b>Apoyo de seguridad</b> .....	127, 150
<b>Arranque con cables</b> .....	461
<b>Arranque del motor</b> .....	266
Aviso acústico de interruptor del motor .....	204
No arranca .....	457
Si la batería se ha descargado .....	461
<b>Arranque remoto del motor</b> .....	268
<b>Asientos</b> .....	229
Ajuste .....	229
Asientos delanteros .....	230
Asientos traseros .....	232
<b>Asientos delanteros</b> .....	230
Ajuste .....	230

<b>Asientos traseros (plegado)</b> .....	232
<b>Asistencia de maniobrabilidad ágil</b> .....	293
<b>Atenuación</b>	
Faros .....	208
<b>Avance lento (caja de cambios automática de variación continua)</b> .....	274

## B

<b>Batería</b> .....	429
Etiqueta .....	432
Indicador del sistema de carga .....	95, 471
Servicio (comprobación de la batería) .....	429
Si la batería se ha descargado .....	461
<b>Batería descargada</b> .....	461
<b>Bloqueo/desbloqueo</b> .....	171
Bloqueo/desbloqueo automático .....	184
Bloqueos de seguridad para niños .....	183
Con una llave .....	180
Desde el exterior .....	173
Desde el interior .....	182
Llaves .....	171
<b>Bloqueo/desbloqueo automático</b> .....	184
<b>Bolsillo del lado del conductor</b> .....	244
<b>Bombillas halógenas</b> .....	406, 407, 409
<b>Botón de las luces de emergencia</b> .....	4, 5
<b>Botón del desempañador trasero</b> .....	224
<b>Botón ENGINE START/STOP</b> .....	204
<b>Botón TRIP/CLOCK</b> .....	119
<b>Bujías</b> .....	496

## C

Caja de cambios .....	275, 280
CVT .....	275
Indicador de marcha seleccionada .....	96
Indicador de posición de la palanca de cambios .....	276
Líquido .....	403
Manual .....	280
Números .....	501
Caja de cambios automática de variación continua	
Avance lento .....	274
Cambio .....	275
Cambio forzado .....	274
La palanca de cambios no se mueve .....	464
Cajón general .....	244
Cambio (caja de cambios) .....	275, 280
Cambio de bombillas .....	406
Cambio forzado (caja de cambios automática de variación continua) .....	274
Carga baja de la batería .....	471
Carga máxima permitida .....	264
Cámara de vista delantera ancha .....	366
Cinturones (seguridad) .....	39
Cinturones de seguridad .....	39
Abrochamiento .....	44
Comprobación .....	47
Indicador de advertencia .....	41, 97
Instalación de un sistema de sujeción de niños con cinturón de seguridad de tres puntos ....	82
Mujeres embarazadas .....	46
Recordatorio .....	41

Circulación con un remolque .....	265
CMBS (Sistema de frenado de mitigación de colisión) .....	304
Cojines elevadores (para niños) .....	86
Combustible .....	25, 379
Autonomía .....	120, 124
Consumo de combustible y emisiones de CO <sub>2</sub> .....	381
Consumo instantáneo de combustible .....	116, 124, 146
Consumo medio de combustible .....	124
Indicador .....	116
Indicador de nivel bajo de combustible .....	98
Recomendaciones .....	379
Suministro .....	379
Combustible especificado .....	379
Compartimento de la consola .....	241
Comprobación de seguridad .....	37
Conducción .....	261
Caja de cambios automática de variación continua .....	274
Cambio de marchas .....	275, 280
Control de crucero .....	284
Conducción segura .....	33
Consumo de combustible y emisiones de CO <sub>2</sub> .....	381
Consumo instantáneo de combustible .....	116, 124, 146
Consumo medio de combustible .....	120, 124, 146
Control de brillo (tablero de instrumentos) .....	222

Control de crucero .....	284
Indicador .....	105
Control de crucero adaptativo (ACC) .....	329
Control de iluminación	
Control .....	222
Cristal (cuidado) .....	437, 440
Cuentakilómetros parcial .....	120, 124, 146
Cuidado del exterior (limpieza) .....	439

## D

Desbloqueo de la puerta del conductor desde el interior .....	182
Desbloqueo de puertas .....	173
Deshielo de parabrisas y ventanillas ...	251, 255
Diésel .....	25
Display Personal .....	128, 151
Dispositivos que emiten ondas de radio .....	502

## E

Emergencia .....	489
Equipaje (límite de carga) .....	264
Escape y sus riesgos (monóxido de carbono) .....	88
Especificaciones .....	496
Especificaciones de las bombillas .....	497
Espejos de cortesía .....	9
Etiqueta con el número de llave .....	172
Etiqueta de certificación .....	501
Etiquetas de advertencia .....	89
Etiquetas de seguridad .....	89
eCall (Llamada de emergencia) .....	490

**F**

Faros .....	208
Alineación .....	406
Atenuación .....	208
Funcionamiento .....	208
Regulador .....	214
Filtro	
Polvo y polen.....	435
Filtro de polvo y polen .....	435
Freno de estacionamiento .....	368
Freno de pie.....	369
Funciones .....	259
Funciones personalizadas .....	129, 152
Fusibles.....	475
Comprobación y reemplazo .....	488
Ubicaciones.....	475, 476, 479, 483, 484, 487

**G**

Gancho para ropa.....	244
Gasolina .....	25, 379
Abastecimiento .....	379
Consumo de combustible y emisiones de CO <sub>2</sub> .....	381
Consumo instantáneo de combustible .....	116, 124
Indicador.....	116
Indicador de nivel bajo de combustible .....	98
Información.....	379
Gato (llave para tuercas de rueda).....	451
Guantera .....	241

**H**

Herramientas .....	446
Honda Sensing .....	26, 301
Hora (configuración) .....	168

**I**

Indicaciones de dirección (intermitentes) ...	207
Indicador de advertencia encendido/ parpadeando.....	469
Indicador de averías .....	95, 472
Indicador de consumo instantáneo de combustible .....	116
Indicador de freno de estacionamiento y del sistema de frenos .....	94, 472
Indicador de las luces antiniebla .....	102
Indicador de las luces de carretera .....	101
Indicador de nivel bajo de combustible .....	98
Indicador de presión baja de aceite .....	95, 469
Indicador de presión baja de los neumáticos/sistema de advertencia de desinflado.....	474
Indicador de presión baja de los neumáticos/sistema de aviso de desinflado.....	107
Indicador del sistema de carga .....	95, 471
Indicadores .....	92
ABS (sistema de frenos antibloqueo).....	98
Advertencia de presión baja del aceite del motor.....	470
Alarma del sistema de seguridad .....	104

Apagado automático de la asistencia a la dirección del sistema de mitigación de salida de carretera.....	111
Apoyo de seguridad (ámbar).....	112, 113
Apoyo de seguridad (verde/gris).....	114
Avisador de velocidad .....	108
Cambio a estacionamiento.....	106
Cambio ascendente .....	96
Cambio descendente .....	96
Control de cruceo adaptativo (ACC) (ámbar).....	109
Control de cruceo adaptativo (ACC) (blanco/ verde).....	109
Control de las luces.....	102
CRUISE CONTROL.....	105, 286
CRUISE MAIN .....	105, 284, 286
ECO.....	105
Freno de estacionamiento y sistema de frenos .....	94
Giro del volante .....	106
Indicador M (modo de cambio manual de 7 velocidades)/palanca de cambios.....	96
Intermitente .....	101
KEY BATT .....	114
Llamada de emergencia (eCall).....	106
Luces antiniebla delanteras .....	102
Luces de carretera.....	101
Luces de carretera automáticas .....	101
Luces encendidas .....	101
Luz antiniebla trasera .....	102
Mantenimiento requerido .....	105
Mensaje del sistema.....	108
Mitigación de salida de carretera (Ámbar) ....	111

Mitigación de salida de carretera (Gris) .....	111	VSA OFF .....	100, 292	Frenos .....	404
Modo ECON .....	105	<b>Indicadores de cambio ascendente/ descendente</b> .....	281	Lavaparabrisas .....	405
Nivel bajo de combustible .....	98	<b>Indicadores de desgaste (neumático)</b> .....	424	Refrigerante del motor .....	401
NO KEY .....	114	<b>Indicadores de ráfagas</b> .....	208	<b>Llamada de emergencia (eCall)</b> .....	490
Posición de la palanca de cambios .....	96	<b>Instrumentos, medidores</b> .....	116	<b>Llave para tuercas de rueda (manivela del gato)</b> .....	451
Presión baja de aceite .....	95	<b>Interfaz de información al conductor</b>		<b>Llaves</b> .....	171
Presión baja de los neumáticos/sistema de aviso de desinflado .....	107	Cambio de la pantalla .....	121, 142	Etiqueta con el número .....	172
Puerta y maletero abiertos .....	99	<b>Interfaz de información del conductor</b> .....	121, 142	La puerta trasera no se abre .....	183
Recordatorio de los cinturones de seguridad de los asientos traseros .....	97	<b>Intermitentes</b> .....	207	Control a distancia .....	173
Recordatorio del cinturón de seguridad .....	97	Indicadores (tablero de instrumentos) .....	101	Prevención de bloqueo .....	181
Sistema auxiliar de estabilidad del vehículo (VSA) .....	100	<b>Interruptores (alrededor del volante)</b> ..	4, 6, 204	Tipos y funciones .....	171
Sistema de acceso sin llave .....	105	<b>Interruptores de luces</b> .....	208	<b>Llenado</b>	
Sistema de arranque .....	106	<b>L</b>		Aceite del motor .....	400
Sistema de asistencia de permanencia en carril (LKAS) (ámbar) .....	110	<b>Lavaparabrisas</b>		Lavaparabrisas .....	405
Sistema de asistencia de permanencia en carril (LKAS) (blanco/verde) .....	110	Interruptor .....	219	Refrigerante .....	401
Sistema de carga .....	95	Llenado/reposición del líquido .....	405	<b>Localización de averías</b> .....	445
Sistema de frenado de mitigación de colisión (CMBS) (Ámbar) .....	110	<b>Licencia de código abierto TCU</b> .....	509	El aviso acústico suena al abrir la puerta .....	31
Sistema de frenado de mitigación de colisión (CMBS) (Gris) .....	110	<b>Limpia/lavaparabrisas</b>	219	El motor no arranca .....	457
Sistema de frenos .....	94	Comprobación y reemplazo de las escobillas del limpiaparabrisas .....	420	El pedal del freno vibra .....	29
Sistema de la caja de cambios .....	96	<b>Limpieza del exterior</b> .....	439	Fusible fundido .. 475, 476, 479, 483, 484, 487	487
Sistema de servodirección eléctrica (EPS) .....	100	<b>Limpieza del interior</b> .....	437	Indicadores de advertencia .....	92
Sistema de sujeción suplementario .....	98	<b>Límites de carga</b> .....	264	La palanca de cambios no se mueve .....	464
Sistema inmovilizador .....	103	<b>Líquido del embrague</b> .....	404	La puerta trasera no se abre .....	30
Temperatura alta .....	99	<b>Líquidos</b>		Pinchazo/neumático desinflado .....	447
Temperatura baja .....	99	Caja de cambios automática de variación continua .....	403	Remolcado de emergencia .....	489
Testigo de averías .....	95	Caja de cambios manual .....	403	Ruido al frenar .....	31
		Embrague .....	404	Sobrecalentamiento .....	465

Luces.....	208, 406
Indicador de luces de carretera.....	101
Indicador de luces encendidas.....	101
Interiores.....	238
Intermitentes.....	207
Luces antiniebla.....	212
Luces de conducción de día.....	218
Reemplazo de bombillas.....	406
Luces de carretera automáticas.....	215
Luces de conducción de día.....	218
Luces de lectura.....	239
Luces interiores.....	238

## M

Maletero.....	190
Bombilla de la luz.....	419
Tapa.....	190

## Manejo

Arranque del motor.....	266
Frenado.....	368

## Mantenimiento

Aire acondicionado.....	435
Líquido de los frenos.....	404
Control a distancia.....	433
Sistema de refrigeración.....	435

Medidor G.....	149
----------------	-----

Medidores.....	116
----------------	-----

Mensaje de información.....	115
-----------------------------	-----

Mensaje de seguridad.....	0
---------------------------	---

Mitigación de salida de carretera.....	318
--	-----

Activación y desactivación.....	324
---------------------------------	-----

Modalidad ECON.....	283
---------------------	-----

Modificaciones (y accesorios).....	442
------------------------------------	-----

Modo de cambio manual de 7 velocidades.....	278
--	-----

Modo de pánico.....	196
---------------------	-----

Monóxido de carbono.....	88
--------------------------	----

## Motor

Aceite.....	398
-------------	-----

Arranque.....	266
---------------	-----

Aviso acústico de interruptor.....	204
------------------------------------	-----

Número.....	501
-------------	-----

Refrigerante.....	401
-------------------	-----

Si la batería se ha descargado.....	461
-------------------------------------	-----

Mujeres embarazadas.....	46
--------------------------	----

## N

Neumático compacto de repuesto.....	447, 498
-------------------------------------	----------

Neumático de repuesto.....	447, 498
----------------------------	----------

Neumáticos.....	422
-----------------	-----

Cadenas.....	427
--------------	-----

Comprobación y servicio.....	422
------------------------------	-----

Indicadores de desgaste.....	424
------------------------------	-----

Intercambio.....	426
------------------	-----

Invierno.....	427
---------------	-----

Neumático de repuesto.....	447, 498
----------------------------	----------

Pinchazo (desinflado).....	447
----------------------------	-----

Presión de aire.....	498
----------------------	-----

Revisión.....	423
---------------	-----

Neumáticos de invierno.....	427
-----------------------------	-----

Cadenas.....	427
--------------	-----

Neumáticos desgastados.....	422
-----------------------------	-----

Números (identificación).....	501
-------------------------------	-----

Números de identificación.....	501
--------------------------------	-----

Identificación del vehículo.....	501
----------------------------------	-----

Motor y caja de cambios.....	501
------------------------------	-----

Números de identificación del vehículo.....	501
---	-----

## O

Odómetro.....	120
---------------	-----

## Operaciones de servicio

Bajo el cofre.....	396
--------------------	-----

## P

Palanca de cambios.....	275, 280
-------------------------	----------

Desbloqueo.....	464
-----------------	-----

Funcionamiento.....	275, 280
---------------------	----------

Indicador de posición de la palanca de	
--	--

cambios.....	276
--------------	-----

No se mueve.....	464
------------------	-----

Palanca selectora.....	275, 280
------------------------	----------

Pantalla de información.....	119
------------------------------	-----

## Parabrisas

Deshielo/desempeñado.....	251, 255
---------------------------	----------

Limpia/lavaparabrisas.....	219
----------------------------	-----

Limpieza.....	437, 440
---------------	----------

Líquido lavaparabrisas.....	405
-----------------------------	-----

Escobillas del limpiaparabrisas.....	420
--------------------------------------	-----

Parada.....	373
-------------	-----

## Personalización del ajuste de bloqueo/

desbloqueo automático.....	185
----------------------------	-----

Pinchazo (neumático).....	447
---------------------------	-----



Pinchazo de un neumático.....	447
Plegado de los asientos traseros.....	232
Portabebidas.....	242
Portavasos.....	242
Posiciones de la palanca de cambio de marchas	
Caja de cambios manual.....	280
Posiciones de la palanca de cambios	
Caja de cambios automática de variación continua.....	275
Precauciones durante la conducción.....	273
Lluvia.....	273
Presión de aire.....	498
Programa de mantenimiento.....	391
Puertas.....	171
Bloqueo automático.....	184
Bloqueo/desbloqueo de puertas desde el exterior.....	173
Bloqueo/desbloqueo de puertas desde el interior.....	182
Desbloqueo de puertas automático.....	184
Indicador de puerta/maletero abiertos.....	37, 99
Llaves.....	171
Sistema de prevención de bloqueo involuntario.....	181
Puertos USB.....	247

## R

Radiador.....	402
Rango.....	120, 124, 146
Recordatorio de los asientos traseros.....	233
Recordatorio de mantenimiento.....	387

Refrigerante (motor).....	401
Añadir el refrigerante.....	402
Comprobar el refrigerante.....	401
Indicador de temperatura alta.....	99
Indicador de temperatura baja.....	99
Sobrecalentamiento.....	465
Refrigerante del motor.....	401
Añadir el refrigerante.....	402
Comprobar el refrigerante.....	401
Indicador de temperatura alta.....	99
Indicador de temperatura baja.....	99
Sobrecalentamiento.....	465
Reiniciar un cuentakilómetros parcial.....	120, 124, 146
Reloj.....	168
Remolcado del vehículo	
Emergencia.....	489
Reemplazo	
Bombillas.....	406
Fusibles.....	475, 476, 479, 483, 484, 487
Neumáticos.....	447
Reemplazo de bombillas.....	406
Intermitentes delanteros.....	408
Tercera luz de freno.....	416
Reposabrazos.....	237
Cabeceras.....	235
Suministro.....	379
Indicador de combustible.....	116
Indicador de nivel bajo de combustible.....	98
Retrovisor interior.....	226
Retrovisores.....	226
Ajuste.....	226
Exteriores.....	227

Interiores.....	226
Puertas.....	227
Retrovisores de puertas.....	227
Retrovisores exteriores.....	227

## S

Seguridad para niños.....	60
Bloqueos de seguridad para niños.....	183
Selección de un sistema de sujeción de niños.....	67
Sensor de temperatura.....	117, 257
Señal de alto de emergencia.....	372
Servicio.....	383
Aceite.....	399
Batería.....	429
Limpieza.....	437
Líquido de la caja de cambios.....	403
Neumáticos.....	422
Precauciones.....	384
Radiador.....	402
Refrigerante.....	401
Reemplazo de bombillas.....	406
Seguridad.....	385
Sistema auxiliar de estabilidad del vehículo (VSA).....	291
Botón de desactivación.....	292
Indicador del sistema.....	100
Indicador OFF.....	100
Sistema de advertencia de desinflado.....	294
Sistema de aire acondicionado (sistema de calefacción y refrigeración)	
Calefacción.....	249

Sistema de aire acondicionado .....	253	Sistema de frenos antibloqueo (ABS) .....	370	Sistema Eco Assist.....	11
Cambio de la modalidad .....	253	Indicador .....	98	Sistema EPS (servodirección eléctrica) .....	100
Deshielo de parabrisas y ventanillas .....	255	<b>Sistema de notificación de salida del coche</b>		<b>Sistema inmovilizador</b> .....	193
Filtro de polvo y polen .....	435	<b>delantero</b> .....	360	Indicador .....	103
Modo de recirculación/aire exterior.....	253, 254	<b>Sistema de prevención de bloqueo</b>		<b>Sobrecalentamiento</b> .....	465
Sensores.....	257	<b>involuntario</b> .....	181	<b>Sustitución</b>	
Uso del aire acondicionado automático.....	253	<b>Sistema de refrigeración</b> .....	248	Batería .....	429
<b>Sistema de aire acondicionado (sistema de refrigeración)</b> .....	248	Deshielo de parabrisas y ventanillas .....	251	Goma de las escobillas del limpiaparabrisas..	420
Deshielo de parabrisas y ventanillas .....	251	Filtro de polvo y polen .....	435	Pila .....	433
Filtro de polvo y polen .....	435	Refrigeración .....	250	<b>Sustitución de bombillas</b>	
Refrigeración.....	250	<b>Sistema de seguridad</b> .....	193	Faros .....	406
<b>Sistema de asistencia de permanencia en carril (LKAS)</b> .....	347	Indicador de alarma del sistema de seguridad .....	104	Intermitentes laterales.....	411
<b>Sistema de calefacción y refrigeración</b>		Indicador del sistema inmovilizador.....	103	Intermitentes traseros .....	412
Calefacción .....	249	<b>Sistema de seguridad para niños</b>		Luces antiniebla delanteras .....	409
<b>Sistema de aire acondicionado</b> .....	253	Instalación de un sistema de sujeción de niños con cinturón de seguridad de tres puntos ....	82	Luces de freno .....	412
Cambio de la modalidad .....	253	Niños mayores.....	85	Luces de lectura .....	417, 418
Deshielo de parabrisas y ventanillas .....	255	Uso de una correa .....	84	Luces de lectura traseras .....	418
Filtro de polvo y polen .....	435	<b>Sistema de servodirección eléctrica (EPS)</b>		Luces de marcha atrás.....	414
Modo de recirculación/aire exterior.....	253, 254	Indicador .....	100, 473	Luces de matrícula trasera.....	415
Sensores.....	257	<b>Sistema de sujeción para niños</b> .....	60	Luces de posición laterales traseras .....	412
Uso del aire acondicionado automático.....	253	Cojines elevadores.....	86	Luces de posición/conducción de día .....	408
<b>Sistema de frenado de mitigación de colisión (CMBS)</b> .....	304	Instalación de un sistema de sujeción para niños compatible con anclaje inferior .....	78	Luces interiores .....	417
<b>Sistema de frenos</b> .....	368	Selección de un sistema de sujeción de niños .....	67	Luces traseras .....	412, 414
Freno de estacionamiento .....	368	Sistema de sujeción para bebés .....	64	Luz antiniebla trasera.....	416
Freno de pie.....	369	Sistema de sujeción para niños orientado hacia atrás .....	64	Luz del maletero .....	419
Indicador.....	94, 472	Sistema de sujeción para niños pequeños .....	66	Luz del techo .....	417
Líquido.....	404	<b>Sistema de sujeción suplementario (SRS)</b> .....	51		
Sistema de asistencia al frenado .....	371	<b>Sistema del sensor de estacionamiento</b> .....	375		
Sistema de frenos antibloqueo (ABS) .....	370				

## T

<b>Tabla de especificaciones del lubricante</b> .....	497
<b>Tablero de instrumentos</b> .....	91
Control de brillo .....	222
<b>Tacómetro</b> .....	116

Tapa del depósito de combustible.....	25, 380
Tapón de llenado de combustible .....	25, 380
Techo solar .....	202
Techo solar trasero .....	246
Temperatura	
Indicador de temperatura alta .....	99
Indicador de temperatura baja .....	99
Pantalla de temperatura exterior .....	117
Temperatura exterior .....	117
Ajuste.....	117
Tiempo transcurrido .....	126, 148
Tomas de alimentación de accesorios .....	245
Transmisión manual.....	280
Transmisión variable continua .....	274
Funcionamiento de la palanca de cambios.....	275, 276
Líquido .....	403
Transporte de equipaje .....	263, 264

## V

Varilla de medición del nivel (aceite del motor).....	399
Vatios.....	497
Velocidad media .....	126, 148
Velocímetro .....	116
Ventanillas (apertura y cierre) .....	197
Ventilación .....	248, 253
Viscosidad (aceite) .....	398, 497
Volante.....	225
Ajuste.....	225
VSA (sistema auxiliar de estabilidad del vehículo) .....	291







35T00R310MEX

IMPRESO EN MÉXICO



**HONDA**

Honda  
**CITY**

**Audio Básico**  
**Display Audio**

# Índice

---

**Audio básico.....página 3**

**Display audio.....página 36**





**Audio básico**

# Información de seguridad

Lea atentamente este manual antes de utilizar este producto. Guarde este manual en el vehículo para no extraviarlo. A la hora de transferir este producto a un tercero, asegúrese de entregarle este manual.

Para el uso seguro de este producto, los siguientes símbolos utilizados en este manual indican situaciones que se deberán tener en cuenta.

 <b>Advertencia</b>	Indica una situación potencialmente peligrosa que, si no se evita, podría causar lesiones graves o incluso la muerte.
 <b>Precaución</b>	Indica una situación potencialmente peligrosa que, si no se evita, podría causar un accidente, lesiones personales o daños al vehículo.
 <b>Notas</b>	Indica una situación que merece atención especial para resguardar la seguridad y el confort durante el uso del producto.

## Por su seguridad

 <b>Advertencia</b>	<ul style="list-style-type: none"><li>● <b>El conductor no debe mirar la pantalla ni operar el sistema mientras conduce.</b> Si mira la pantalla u opera el sistema, el conductor se distraerá y desviará la vista de la carretera, con el consiguiente riesgo de un accidente. Antes de observar la pantalla o de operar el sistema, detenga siempre el vehículo en un lugar seguro y aplique el freno de estacionamiento.</li></ul>
--	---

- **Cuando instale, desmonte o conecte el cableado de la unidad, observe siempre las instrucciones indicadas.**

Una instalación o cableado incorrectos pueden dar lugar a un funcionamiento incorrecto o incendio del vehículo.

Por razones de seguridad, póngase en contacto con el punto de compra para obtener asesoramiento sobre la instalación y desmontaje de la unidad.

- **Utilice la fuente de alimentación adecuada.**

Este producto ha sido diseñado para funcionar con un sistema de baterías de 12 V CC con toma a tierra negativa. Nunca haga funcionar este producto con otros sistemas de baterías, especialmente con un sistema de baterías de 24 V CC.

- **Mantenga las baterías y la película aislante fuera del alcance de los niños.**

Las baterías y la película aislante pueden ser ingeridas, por lo que deberá mantenerlas fuera del alcance de los niños. Si un niño se traga una batería o una película aislante, solicite atención médica inmediatamente.

- **No desmonte ni modifique la unidad.**

No desmonte ni modifique la unidad, ni intente repararla por sí mismo. Si es necesario reparar el producto, consulte a su distribuidor.

- **No utilice la unidad si está averiada.**

Si la unidad está averiada (no se enciende o no hay sonido) o si está en un estado anormal (se ha introducido algún objeto dentro, se ha mojado, sale humo o produce olor), apáguela inmediatamente y consulte a su distribuidor.

- **Solicite el reemplazo del fusible a personal de servicio cualificado.**

Cuando se queme el fusible, solucione la causa y solicite a un técnico de servicio cualificado que reemplace el fusible por otro del tipo indicado para esta unidad.

El reemplazo incorrecto del fusible puede ocasionar humo, fuego y daños al producto.

# Información de seguridad

---

For DPXGH007MS

## FCC CAUTION

Changes or modifications not expressly approved by the party responsible for compliance could void the user's authority to operate the equipment.

NOTE: This equipment has been tested and found to comply with the limits for a Class B digital device, pursuant to part 15 of the FCC Rules. These limits are designed to provide reasonable protection against harmful interference in a residential installation. This equipment generates, uses and can radiate radio frequency energy and, if not installed and used in accordance with the instructions, may cause harmful interference to radio communications. However, there is no guarantee that interference will not occur in a particular installation. If this equipment does cause harmful interference to radio or television reception, which can be determined by turning the equipment off and on, the user is encouraged to try to correct the interference by one or more of the following measures:

- Reorient or relocate the receiving antenna.
- Increase the separation between the equipment and receiver.
- Connect the equipment into an outlet on a circuit different from that to which the receiver is connected.
- Consult the dealer or an experienced radio/TV technician for help.

For DPXGH007MS

## CAUTION

This equipment complies with FCC/IC radiation exposure limits set forth for an uncontrolled environment and meets the FCC radio frequency (RF) Exposure Guidelines and RSS-102 of the IC radio frequency (RF) Exposure rules. This equipment should be installed and operated keeping the radiator at least 20 cm or more away from person's body.

## ATTENTION

Cet équipement est conforme aux limites d'exposition aux rayonnements énoncées pour un environnement non contrôlé et respecte les règles des radioélectriques (RF) de la FCC lignes directrices d'exposition et d'exposition aux fréquences radioélectriques (RF) CNR-102 de l'IC. Cet équipement doit être installé et utilisé en gardant une distance de 20 cm ou plus entre le radiateur et le corps humain.

For DPXGH007MS

Contains Bluetooth Module

FCC ID: ZWY8811X  
IC ID: 12033A-8811X

For DPXGH007MS

## Para cumplimiento de la IFT:

"La operación de este equipo está sujeta a las siguientes dos condiciones:

- (1) es posible que este equipo o dispositivo no cause interferencia perjudicial y
- (2) este equipo o dispositivo debe aceptar cualquier interferencia, incluyendo la que pueda causar su operación no deseada"

# Información de seguridad

## SOFTWARE LICENSE AGREEMENT

The software embedded in the Product (hereinafter the "Licensed Software") provided by Licensor is copyrighted to or sublicensable by the Licensor, and this Agreement provides for the terms and conditions which Users shall follow in order to use the Licensed Software.

The User shall use the Licensed Software by agreeing with the terms of this Software License Agreement. This Agreement shall be deemed completed at the time the User (hereinafter the "User") initially used the Product in which the "Licensed Software" is embedded.

The Licensed Software may include the software which has been licensed to the Licensor directly or indirectly from any third party. In such case, some third parties require the Users to follow their conditions for use separately from this Software License Agreement. Such software shall not be subject to this Agreement, and the Users are urged to read the "Important Notice concerning the Software" to be provided separately below.

### Article 1 General Provision

The Licensor shall grant to the User a non-exclusive and non-transferable (other than the exceptional case referred to in Article 3, Paragraph 1) licensed to use the Licensed Software within the country of the User. (the country where the User bought the Product (hereinafter the "Country"))

### Article 2 License

1. The license granted under this Agreement shall be the right to use the Licensed Software in the Product.
2. The User shall not duplicate, copy, modify, add, translate or otherwise alter, or lease the Licensed Software and any related documents, whether in whole or in part.
3. The use of the Licensed Software shall be limited to personal purpose, and the Licensed Software shall not be distributed, licensed or sub-licensed whether it is for commercial purpose or not.
4. The User shall use the Licensed Software according to the directions described in the operation manual or help file, and is prohibited to use or duplicate any data in a manner violating the Copyright Law or any other laws and regulations by applying whole or a part of the Licensed Software.

### Article 3 Conditions for Grant of License

1. When the User transfers the Product, it may also transfer the license to use the Licensed Software embedded in the Product (including any related materials, updates and upgrades) on condition that no original, copies or related materials continue in the possession of the User, and that the User shall cause the transferee to comply with this Software License Agreement.
2. The User shall not carry out reverse engineering, disassembling, decompiling or any other code analysis works in connection with the Licensed Software.

### Article 4 Right pertaining to the Licensed Software

Any and all copyrights and other rights pertaining to the Licensed Software and related documents shall belong to the Licensor or the original holder of the right who granted to the Licensor the license or sublicense for the Licensed Software (hereinafter the "Original Rightholder"), and the User shall not be entitled to any right other than the license granted hereunder, in respect of the Licensed Software and any related documents.

### Article 5 Indemnification of Licensor

1. Neither the Licensor nor the Original Rightholder shall be liable for any damage incurred by the User or any third party due to the exercise of the license granted to the User under this Agreement, unless otherwise restricted by law.
2. The Licensor will offer no guarantee for the merchantability, convertibility and consistency with certain objective of the Licensed Software.

### Article 6 Liability to Third Party

If any dispute has arisen with any third party due to an infringement upon a copyright, patent or any other intellectual property right that was caused by the User's use of the Licensed Software, the User shall settle such dispute at its own cost and hold the Licensor and the Original Rightholder harmless from any inconvenience it may cause.

### Article 7 Confidentiality

The User shall keep the confidentiality of such portion of the Licensed Software, related documents thereof or any other information to be granted under this Agreement, as well as the conditions of this Agreement as has not yet entered the public domain, and shall not disclose or divulge the same to any third party without approval of the Licensor.

# Información de seguridad

---

## Article 8 Termination

In case the User falls under any of the events described in the following items, the Licensor may immediately terminate this Agreement or claim that the User compensates for the damage incurred by the Licensor due to such event:

- (1) when the User violated any provision of this Agreement; or
- (2) when a petition has been filed against the User for an attachment, provisional attachment, provisional disposition or any other compulsory execution.

## Article 9 Destruction of the Licensed Software

If this Agreement is terminated pursuant to the provision of Article 8, the User shall destroy the Licensed Software, any related documents and copies thereof within two (2) weeks from such date of termination.

## Article 10 Protection of Copyright

1. The copyright and all the other intellectual property rights relating to the Licensed Software shall belong to the Licensor and the Original Rightholder, and in no event shall they be under the ownership of the User.
2. The User shall, whenever it uses the Licensed Software, comply with any laws relating to the copyright and other intellectual property rights.

## Article 11 Export Restriction

1. It is prohibited to export the Licensed Software and any related documents outside the country of the User (including transmission thereof outside the country of the User via Internet of other communication tools).
2. The User shall understand that the Licensed Software shall be subject to the export restrictions adopted by the country of User and any other countries.
3. The User shall agree that the software will be subject to any and all applicable international and domestic laws (including the export control regulation of the country of User and any other countries, and any restrictions concerning the end-users, the use by end-users and importing countries to be provided by the country of User and any other countries, and any other governmental authorities).

## Article 12 Miscellaneous

1. In the event any part of this Agreement is invalidated by operation of law, the residual provisions shall continue in force.
2. Matters not stipulated in this Agreement or any ambiguity or question raised in the construction of this Agreement shall be provided or settled upon good-faith consultation between the Licensor and the User.
3. The Licensor and the User hereby agree that this Agreement is governed by the laws of Japan, and any dispute arising from, and relating to the rights and obligations under, this Agreement shall be submitted to the exclusive jurisdiction of the Tokyo District Court for its first instance.

# Información de seguridad

---

## Important Notice concerning the Software

---

-jansson

Copyright (c) 2009-2012 Petri Lehtinen <petri@digip.org>

Permission is hereby granted, free of charge, to any person obtaining a copy of this software and associated documentation files (the "Software"), to deal in the Software without restriction, including without limitation the rights to use, copy, modify, merge, publish, distribute, sublicense, and/or sell copies of the Software, and to permit persons to whom the Software is furnished to do so, subject to the following conditions:

The above copyright notice and this permission notice shall be included in all copies or substantial portions of the Software.

THE SOFTWARE IS PROVIDED "AS IS", WITHOUT WARRANTY OF ANY KIND, EXPRESS OR IMPLIED, INCLUDING BUT NOT LIMITED TO THE WARRANTIES OF MERCHANTABILITY, FITNESS FOR A PARTICULAR PURPOSE AND NONINFRINGEMENT. IN NO EVENT SHALL THE AUTHORS OR COPYRIGHT HOLDERS BE LIABLE FOR ANY CLAIM, DAMAGES OR OTHER LIABILITY, WHETHER IN AN ACTION OF CONTRACT, TORT OR OTHERWISE, ARISING FROM, OUT OF OR IN CONNECTION WITH THE SOFTWARE OR THE USE OR OTHER DEALINGS IN THE SOFTWARE.

---

-CMP

The MIT License (MIT)

Copyright (c) 2014 Charles Gunyon

Permission is hereby granted, free of charge, to any person obtaining a copy of this software and associated documentation files (the "Software"), to deal in the Software without restriction, including without limitation the rights to use, copy, modify, merge, publish, distribute, sublicense, and/or sell copies of the Software, and to permit persons to whom the Software is furnished to do so, subject to the following conditions:

The above copyright notice and this permission notice shall be included in all copies or substantial portions of the Software.

THE SOFTWARE IS PROVIDED "AS IS", WITHOUT WARRANTY OF ANY KIND, EXPRESS OR IMPLIED, INCLUDING BUT NOT LIMITED TO THE WARRANTIES OF MERCHANTABILITY, FITNESS FOR A PARTICULAR PURPOSE AND NONINFRINGEMENT. IN NO EVENT SHALL THE AUTHORS OR COPYRIGHT HOLDERS BE LIABLE FOR ANY CLAIM, DAMAGES OR OTHER LIABILITY, WHETHER IN AN ACTION OF CONTRACT, TORT OR OTHERWISE, ARISING FROM, OUT OF OR IN CONNECTION WITH THE SOFTWARE OR THE USE OR OTHER DEALINGS IN THE SOFTWARE.

---

# Información de seguridad

---

-cJSON

Copyright (c) 2009 Dave Gamble

Permission is hereby granted, free of charge, to any person obtaining a copy of this software and associated documentation files (the "Software"), to deal in the Software without restriction, including without limitation the rights to use, copy, modify, merge, publish, distribute, sublicense, and/or sell copies of the Software, and to permit persons to whom the Software is furnished to do so, subject to the following conditions:

The above copyright notice and this permission notice shall be included in all copies or substantial portions of the Software.

THE SOFTWARE IS PROVIDED "AS IS", WITHOUT WARRANTY OF ANY KIND, EXPRESS OR IMPLIED, INCLUDING BUT NOT LIMITED TO THE WARRANTIES OF MERCHANTABILITY, FITNESS FOR A PARTICULAR PURPOSE AND NONINFRINGEMENT. IN NO EVENT SHALL THE AUTHORS OR COPYRIGHT HOLDERS BE LIABLE FOR ANY CLAIM, DAMAGES OR OTHER LIABILITY, WHETHER IN AN ACTION OF CONTRACT, TORT OR OTHERWISE, ARISING FROM, OUT OF OR IN CONNECTION WITH THE SOFTWARE OR THE USE OR OTHER DEALINGS IN THE SOFTWARE.

---

sha2

AUTHOR: Aaron D. Gifford - <http://www.aarongifford.com/>

Copyright (c) 2000-2001, Aaron D. Gifford

All rights reserved.

You may obtain a copy of the license at  
<https://opensource.org/licenses/BSD-3-Clause>

THE SOFTWARE IS PROVIDED "AS IS", WITHOUT WARRANTY OF ANY KIND, EXPRESS OR IMPLIED, INCLUDING BUT NOT LIMITED TO THE WARRANTIES OF MERCHANTABILITY, FITNESS FOR A PARTICULAR PURPOSE AND NONINFRINGEMENT. IN NO EVENT SHALL THE AUTHORS OR COPYRIGHT HOLDERS BE LIABLE FOR ANY CLAIM, DAMAGES OR OTHER LIABILITY, WHETHER IN AN ACTION OF CONTRACT, TORT OR OTHERWISE, ARISING FROM, OUT OF OR IN CONNECTION WITH THE SOFTWARE OR THE USE OR OTHER DEALINGS IN THE SOFTWARE.

---

Posix

Copyright (c) 1990, 1993

The Regents of the University of California. All rights reserved.

Redistribution and use in source and binary forms, with or without modification, are permitted provided that the following conditions are met:

1. Redistributions of source code must retain the above copyright notice, this list of conditions and the following disclaimer.
2. Redistributions in binary form must reproduce the above copyright notice, this list of conditions and the following disclaimer in the documentation and/or other materials provided with the distribution.
3. All advertising materials mentioning features or use of this software must display the following acknowledgement:  
This product includes software developed by the University of California, Berkeley and its contributors.
4. Neither the name of the University nor the names of its contributors may be used to endorse or promote products derived from this software without specific prior written permission.

Copyright (C) 1993 by Sun Microsystems, Inc. All rights reserved.

Developed at SunPro, a Sun Microsystems, Inc. business.

Permission to use, copy, modify, and distribute this software is freely granted, provided that this notice is preserved.

Copyright (C) 1991-2, RSA Data Security, Inc. Created 1991. All rights reserved.

License to copy and use this software is granted provided that it is identified as the "RSA Data Security, Inc. MD4 Message-Digest Algorithm" in all material mentioning or referencing this software or this function.

# Información de seguridad

---

Copyright (c) 1995, 1996 Carnegie-Mellon University. All rights reserved.

Author: Chris G. Demetriou

Permission to use, copy, modify and distribute this software and its documentation is hereby granted, provided that both the copyright notice and this permission notice appear in all copies of the software, derivative works or modified versions, and any portions thereof, and that both notices appear in supporting documentation.

CARNEGIE MELLON ALLOWS FREE USE OF THIS SOFTWARE IN ITS "AS IS" CONDITION.  
CARNEGIE MELLON DISCLAIMS ANY LIABILITY OF ANY KIND FOR ANY DAMAGES  
WHATSOEVER RESULTING FROM THE USE OF THIS SOFTWARE.

Carnegie Mellon requests users of this software to return to

Software Distribution Coordinator or Software.Distribution@CS.CMU.EDU  
School of Computer Science  
Carnegie Mellon University  
Pittsburgh PA 15213-3890

any improvements or extensions that they make and grant Carnegie the rights to redistribute these changes.

License is also granted to make and use derivative works provided that such works are identified as "derived from the RSA Data Security, Inc. MD4 Message-Digest Algorithm" in all material mentioning or referencing the derived work.

RSA Data Security, Inc. makes no representations concerning either the merchantability of this software or the suitability of this software for any particular purpose. It is provided "as is" without express or implied warranty of any kind.

Copyright (c) 1993 Martin Birgmeier  
All rights reserved.

You may redistribute unmodified or modified versions of this source code provided that the above copyright notice and this and the following conditions are retained.

This software is provided ``as is'', and comes with no warranties of any kind. I shall in no event be liable for anything that happens to anyone/anything when using this software. These notices must be retained in any copies of any part of this documentation and/or software.

---

T-Kernel 2.0

This product uses the source code of T-Kernel 2.0 under T-License 2.0 granted by T-Engine Forum ([www.tron.org](http://www.tron.org))

BSD-3-Clause

Copyright (c) 2000-2001, Aaron D. Gifford  
All rights reserved.

You may obtain a copy of the license at  
<https://opensource.org/licenses/BSD-3-Clause>

THE SOFTWARE IS PROVIDED "AS IS", WITHOUT WARRANTY OF ANY KIND, EXPRESS OR IMPLIED, INCLUDING BUT NOT LIMITED TO THE WARRANTIES OF MERCHANTABILITY, FITNESS FOR A PARTICULAR PURPOSE AND NONINFRINGEMENT. IN NO EVENT SHALL THE AUTHORS OR COPYRIGHT HOLDERS BE LIABLE FOR ANY CLAIM, DAMAGES OR OTHER LIABILITY, WHETHER IN AN ACTION OF CONTRACT, TORT OR OTHERWISE, ARISING FROM, OUT OF OR IN CONNECTION WITH THE SOFTWARE OR THE USE OR OTHER DEALINGS IN THE SOFTWARE.

---



## Información de seguridad

---

LFS Subsystem

Copyright The Regents of the University of California. All rights reserved.

You may obtain a copy of the license at  
<https://directory.fsf.org/wiki/License:BSD-4-Clause>

THE SOFTWARE IS PROVIDED "AS IS", WITHOUT WARRANTY OF ANY KIND, EXPRESS OR IMPLIED, INCLUDING BUT NOT LIMITED TO THE WARRANTIES OF MERCHANTABILITY, FITNESS FOR A PARTICULAR PURPOSE AND NONINFRINGEMENT. IN NO EVENT SHALL THE AUTHORS OR COPYRIGHT HOLDERS BE LIABLE FOR ANY CLAIM, DAMAGES OR OTHER LIABILITY, WHETHER IN AN ACTION OF CONTRACT, TORT OR OTHERWISE, ARISING FROM, OUT OF OR IN CONNECTION WITH THE SOFTWARE OR THE USE OR OTHER DEALINGS IN THE SOFTWARE.

---

Accordo2 Player

Apache License

Licensed under the Apache License,  
Version 2.0, January 2004 (the "License");

You may obtain a copy of the license at  
<http://www.apache.org/licenses/LICENSE-2.0>

THE SOFTWARE IS PROVIDED "AS IS", WITHOUT WARRANTY OF ANY KIND, EXPRESS OR IMPLIED, INCLUDING BUT NOT LIMITED TO THE WARRANTIES OF MERCHANTABILITY, FITNESS FOR A PARTICULAR PURPOSE AND NONINFRINGEMENT. IN NO EVENT SHALL THE AUTHORS OR COPYRIGHT HOLDERS BE LIABLE FOR ANY CLAIM, DAMAGES OR OTHER LIABILITY, WHETHER IN AN ACTION OF CONTRACT, TORT OR OTHERWISE, ARISING FROM, OUT OF OR IN CONNECTION WITH THE SOFTWARE OR THE USE OR OTHER DEALINGS IN THE SOFTWARE.

---

# Derechos de autor y marcas comerciales

---

- Microsoft y Windows Media son marcas comerciales registradas o marcas comerciales de Microsoft Corporation en los Estados Unidos y/u otros países.
- El uso del distintivo Made for Apple significa que un accesorio ha sido diseñado para conectarse exclusivamente al(los) producto(s) Apple identificado(s) en el distintivo y que ha(n) sido certificado(s) por el desarrollador para cumplir con las normas de desempeño de Apple. Apple no se hace responsable del funcionamiento de este dispositivo ni de su cumplimiento con las normas de seguridad y reglamentarias. Tenga en cuenta que el uso de este accesorio con un producto Apple puede afectar el rendimiento inalámbrico.
- Apple, iPhone, iPod, y iPod touch son marcas comerciales de Apple Inc., registradas en los EE.UU y otros países.
- El logotipo "AAC" es una marca comercial de Dolby Laboratories.
- La marca denominativa y los logotipos de Bluetooth® son marcas comerciales registradas propiedad de Bluetooth SIG, Inc. y cualquier uso de tales marcas por parte de JVC KENWOOD Corporation se realiza bajo licencia. Otras marcas comerciales y nombres comerciales son propiedad de sus respectivos propietarios.



Made for  
 iPhone | iPod

 Bluetooth®

# Contenido

Antes del uso .....	2
Puntos básicos .....	3
Ajuste del reloj y la fecha .....	4
Radio .....	4
USB/iPod .....	7
Bluetooth® .....	10
Bluetooth — Conexión	
Bluetooth — Teléfono móvil	
Bluetooth — Audio	
Ajustes .....	16
Referencias .....	18
Mantenimiento	
Más información	
Cambiar la información en pantalla	
Localización y solución de problemas .....	22
Especificaciones .....	25

# Antes del uso

 <b>Notas</b>	<b>IMPORTANTE</b> <ul style="list-style-type: none"><li>● Antes de utilizar este producto y para asegurar su uso correcto, lea completamente este manual. En especial, lea y observe las Advertencias y Precauciones incluidas en este manual.</li><li>● Guarde el manual en un lugar seguro y accesible para futuras consultas.</li></ul>
---	--

 <b>Precaución</b>	<ul style="list-style-type: none"><li>● <b>Ajuste del volumen</b> Ajuste el volumen a un nivel que le permita oír los ruidos del exterior para impedir accidentes. Antes de reproducir fuentes digitales, baje el volumen para evitar que el repentino aumento del nivel de salida cause daños a los altavoces.</li><li>● <b>General</b> No utilice dispositivos externos cuando puedan amenazar la seguridad de conducción. Asegúrese de tener una copia de respaldo de todos los datos importantes. No aceptamos responsabilidad alguna por la pérdida de los datos grabados. Para evitar cortocircuitos, nunca coloque ni deje objetos metálicos (por ejemplo, monedas o herramientas metálicas) dentro de la unidad. La antena se extiende automáticamente cuando se enciende la unidad con el cable de control de antena conectado. Apague la unidad cuando estacione en un lugar con techo bajo.</li></ul>
--	--

## Acerca de este manual

- Las pantallas y los paneles que se muestran como ejemplos en este manual se utilizan para explicar claramente las operaciones. Por esta razón, pueden diferir de las pantallas o paneles del producto real.
- Las operaciones se explican utilizando principalmente los botones de la placa frontal.
- Se utilizan indicaciones en inglés para las explicaciones.
- [XX] indica los elementos seleccionados.
- (Página XX) significa que hay información disponible en la página indicada.

# Puntos básicos

## Operaciones utilizando los botones de la placa frontal

Se ilumina cuando se establece la conexión Bluetooth. (Página 10)

Ventanilla de visualización\*

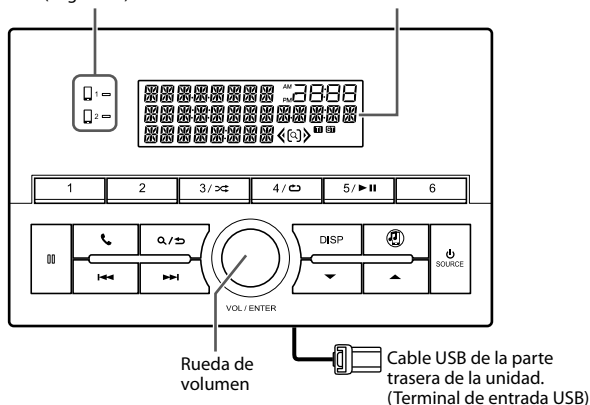

\* Solo para fines ilustrativos.

Para	En la placa frontal
Encender la unidad	Pulse <b>SOURCE</b> . • Pulse y mantenga pulsado <b>SOURCE</b> para apagar la unidad.
Ajustar el volumen	Gire la rueda de volumen.
Seleccionar una fuente	Pulse <b>SOURCE</b> repetidamente.
Cambiar la información en pantalla	Pulse <b>DISP</b> repetidamente. (Página 22)

## Operaciones utilizando los botones del volante de dirección

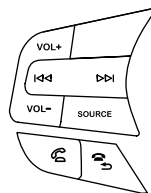

También puede utilizar los botones del volante para hacer funcionar esta unidad. Sin embargo, las funciones y la apariencia varían según el modelo de automóvil.

Para	En el volante de dirección
Ajustar el volumen	<ul style="list-style-type: none"> <li>Pulse VOL + / VOL -.</li> <li>Pulse y mantenga pulsado VOL + / VOL - para aumentar/disminuir continuamente el volumen.</li> </ul>
Búsqueda de una emisora de radio	<ul style="list-style-type: none"> <li>Pulse <b>◀▶</b> para seleccionar una emisora preajustada.</li> <li>Pulse y mantenga pulsado <b>◀▶</b> para la búsqueda automática de emisoras de radio.</li> </ul>
Seleccionar un archivo	<ul style="list-style-type: none"> <li>Pulse <b>▶▶</b> para saltar al archivo siguiente.</li> <li>Pulse <b>◀◀</b> para iniciar la reproducción desde el comienzo de la canción actual.</li> </ul>
Seleccionar una carpeta (No aplicable para iPod y BT AUDIO.)	Pulse y mantenga pulsado <b>◀◀/▶▶</b> para seleccionar la carpeta anterior o siguiente.
Cambiar la fuente	Pulse <b>SOURCE</b> repetidamente.
Contestar una llamada	Pulse <b>☎</b> para contestar una llamada entrante.
Realizar una llamada	Pulse <b>☎</b> para acceder a la pantalla de marcación.
Finalizar o rechazar una llamada	Pulse <b>☎</b> para finalizar o rechazar una llamada.

# Ajuste del reloj y la fecha

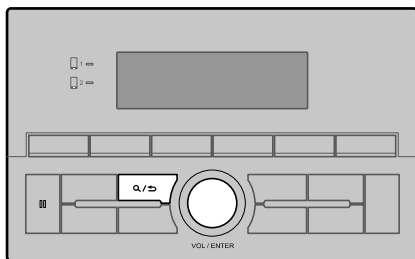

- 1 Pulse la rueda de volumen para ingresar en [FUNCTION].
- 2 Gire la rueda de volumen para seleccionar [CLOCK] y, a continuación, pulse la rueda.

## Para ajustar el reloj

- 3 Gire la rueda de volumen para seleccionar [CLOCK ADJUST] y, a continuación, pulse la rueda.
- 4 Gire la rueda de volumen para realizar los ajustes y, a continuación, pulse la rueda.
  - Ajuste la hora en el orden de "Hora" → "Minutos".
- 5 Gire la rueda de volumen para seleccionar [CLOCK FORMAT] y, a continuación, pulse la rueda.
- 6 Gire la rueda de volumen para seleccionar [12H] o [24H] y, a continuación, pulse la rueda.

## Para ajustar la fecha

- 7 Gire la rueda de volumen para seleccionar [DATE FORMAT] y, a continuación, pulse la rueda.
- 8 Gire la rueda de volumen para seleccionar [DD/MM/YY] o [MM/DD/YY] y, a continuación, pulse la rueda.
- 9 Gire la rueda de volumen para seleccionar [DATE SET] y, a continuación, pulse la rueda.
- 10 Gire la rueda de volumen para realizar los ajustes y, a continuación, pulse la rueda.
  - Ajuste la fecha en el orden de "Día" → "Mes" → "Año" o "Mes" → "Día" → "Año".
- 11 Para salir, pulse y mantenga pulsado Q/⏏.

Para volver al elemento de ajuste anterior, pulse Q/⏏.

# Radio

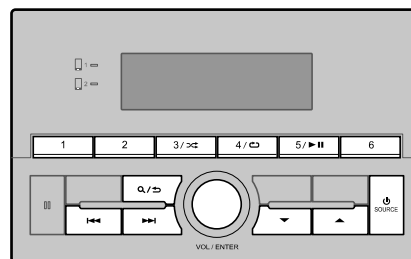

- El indicador "ST" se enciende en la ventanilla de visualización cuando se recibe una radiodifusión FM estéreo con una intensidad de señal suficientemente potente.
- Al recibir una señal de alarma de radiodifusión FM, la unidad cambia automáticamente a la alarma FM.

## Búsqueda de una emisora

- 1 Pulse SOURCE repetidamente para seleccionar FM o AM.
- 2 Pulse ◀◀ / ▶▶ para la búsqueda automática de emisoras.
  - (o)
  - Pulse y mantenga pulsado ◀◀ / ▶▶ hasta que parpadee "M" y, a continuación, pulse repetidamente para realizar la búsqueda manual de emisoras.

# Radio

## Almacene una emisora

Puede almacenar hasta 18 emisoras de FM y 6 emisoras de AM en la memoria.

Mientras escucha una emisora...

- 1 Pulse y mantenga pulsada la rueda de volumen hasta que "PRESET MODE" parpadee en la ventanilla de visualización.
- 2 Gire la rueda de volumen para seleccionar un número de preajuste y, a continuación, pulse la rueda.  
El número de preajuste parpadea y "STORED" aparece en la ventanilla de visualización.
- 3 Repita los pasos 1 y 2 para almacenar las otras emisoras en los otros números de preajuste.

También puede almacenar una emisora en cada uno de los botones numéricos (1 a 6).

- 1 Para almacenar una emisora, pulse y mantenga pulsado uno de los botones numéricos (1 a 6).
- 2 Repita el paso 1 para seleccionar otro botón numérico y almacenar otra emisora.

## Seleccione una emisora almacenada

Pulse ▼ / ▲.

También puede utilizar los botones numéricos (1 a 6) para seleccionar las emisoras almacenadas 1 a 6.

Para seleccionar una emisora almacenada, pulse uno de los botones numéricos (1 a 6).

## Configuración del sintonizador

- 1 Pulse la rueda de volumen para ingresar en [FUNCTION].
- 2 Gire la rueda de volumen para seleccionar [TUNER SETTING] y, a continuación, pulse la rueda.
- 3 Gire la rueda de volumen para seleccionar un elemento (consulte la siguiente tabla) y, a continuación, pulse la rueda.
- 4 Repita el paso 3 hasta que se seleccione o active el elemento que desee o siga las instrucciones indicadas en el elemento seleccionado.
- 5 Para salir, pulse y mantenga pulsado Q / ➤.

Para volver al elemento de ajuste anterior, pulse Q / ➤.

Predeterminado: [XX]

### [TUNER SETTING]

#### [RADIO TIMER]

Enciende la radio a una hora específica, independientemente de la fuente actual.

- 1 [ONCE]/[DAILY]/[WEEKLY]/[OFF]: Selecciona la frecuencia de activación del temporizador.
- 2 [FM]/[AM]: Selecciona la banda FM o AM.
- 3 [P01] a [P18] (para FM)/ [P01] a [P06] (para AM): Selecciona la emisora preajustada.
- 4 Define el día y la hora de activación.

- Si se selecciona [ONCE] o [WEEKLY] en el paso 1, solo podrá configurar el día (en el paso 4) para activar el temporizador de la radio.
- Si la unidad está apagada, el temporizador de la radio no se activará.

#### [SSM]

[SSM 01–06]/[SSM 07–12]/[SSM 13–18]: Configura automáticamente hasta 18 emisoras para FM. "SSM" deja de destellar cuando se almacenan las primeras 6 emisoras.

Selecione [SSM 07–12]/[SSM 13–18] para almacenar las 12 emisoras siguientes.

# Radio

<b>[LOCAL SEEK]</b>	(Aplicable solamente para los modelos seleccionados.) <b>[ON]:</b> Busca solo emisoras AM con buena recepción de señal. ; <b>[OFF]:</b> Se cancela. • Los ajustes realizados se aplican solo a la fuente/emisora seleccionada. Una vez que se cambie la fuente/emisora, es necesario volver a realizar los ajustes.
<b>[IF BAND]</b>	<b>[AUTO]:</b> Aumenta la selectividad del sintonizador para reducir las interferencias con emisoras FM adyacentes. (Se puede perder el efecto estéreo.) ; <b>[WIDE]:</b> Sujeto a interferencias de las emisoras FM adyacentes, pero la calidad del sonido no se degrada y se conserva el efecto estereofónico.
<b>[MONO SET]</b>	<b>[ON]:</b> Mejora la recepción de FM pero se puede perder el efecto estéreo. ; <b>[OFF]:</b> Se cancela.
<b>[NEWS SET]</b>	<b>[ON]:</b> Si estuviera disponible, la unidad cambiará temporalmente al Noticiero. ; <b>[OFF]:</b> Se cancela.
<b>[REGIONAL]</b>	<b>[ON]:</b> Cambia a otra emisora sólo en la región específica que utiliza el control "AF". ; <b>[OFF]:</b> Se cancela.
<b>[AF SET]</b>	<b>[ON]:</b> Cuando la recepción actual es deficiente, busca automáticamente otra emisora que transmita el mismo programa en la misma red Radio Data System con mejor recepción de señal. ; <b>[OFF]:</b> Se cancela.
<b>[TI]</b>	<b>[ON]:</b> Permite que la unidad cambie temporalmente a Información sobre el tráfico, si está disponible (El indicador "TI" se enciende en la pantalla de visualización). ; <b>[OFF]:</b> Se cancela.
<b>[PTY SEARCH]</b>	Seleccione un código PTY (consulte la columna de la derecha). Si hay una emisora que está difundiendo un programa que tenga el mismo código PTY que el seleccionado por usted, se sintonizará esa emisora.

- **[MONO SET]/[NEWS SET]/[REGIONAL]/[AF SET]/[TI]/[PTY SEARCH]** se pueden seleccionar solamente cuando la fuente es FM.
- Si el volumen se ajusta durante la recepción de la información sobre tráfico o boletín de noticias, el volumen ajustado queda automáticamente programado. Se aplicará la próxima vez que se active la información sobre el tráfico o boletín de noticias.

## Código PTY

**[NEWS], [AFFAIRS], [INFO], [SPORT], [EDUCATE], [DRAMA], [CULTURE], [SCIENCE], [VARIED], [POP M]** (música), **[ROCK M]** (música), **[EASY M]** (música), **[LIGHT M]** (música), **[CLASSICS], [OTHER M]** (música), **[WEATHER], [FINANCE], [CHILDREN], [SOCIAL], [RELIGION], [PHONE IN], [TRAVEL], [LEISURE], [JAZZ], [COUNTRY], [NATION M]** (música), **[OLDIES], [FOLK M]** (música), **[DOCUMENT]**

# USB/iPod

Conecte el siguiente dispositivo al terminal de entrada USB de esta unidad.

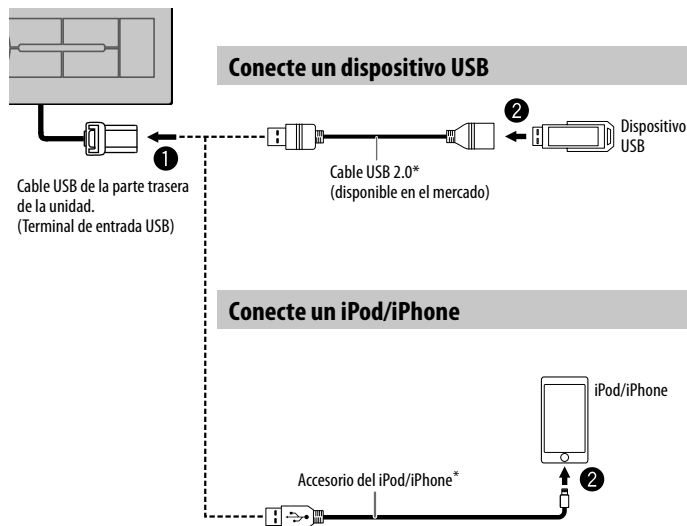

Cable USB de la parte trasera de la unidad.  
(Terminal de entrada USB)

Cable USB 2.0\*  
(disponible en el mercado)

Dispositivo USB

## Conecte un iPod/iPhone

Accesorio del iPod/iPhone\*

iPod/iPhone

La fuente cambia automáticamente a USB o iPod USB y se inicia la reproducción.

\* No deje el cable dentro del vehículo cuando no lo esté utilizando.

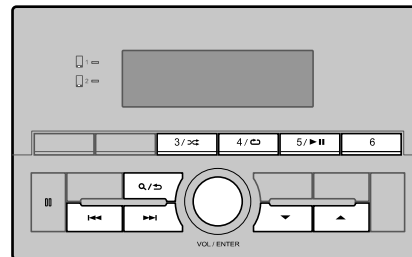

## Para

## En la placa frontal

Reproducción/pausa	Pulse <b>5</b> / <b>II</b> .
Retroceder/avanzar rápidamente	Pulse y mantenga pulsado <b>1</b> / <b>2</b> .
Seleccionar un archivo	Pulse <b>1</b> / <b>2</b> .
Seleccionar una carpeta	Pulse <b>3</b> / <b>4</b> .
Repetir reproducción	Pulse <b>4</b> / <b>3</b> repetidamente. USB: [ALL REPEAT]/[FILE REPEAT]/[FOLDER REPEAT] iPod USB: [REPEAT ALL]/[REPEAT ONE]/[REPEAT OFF]
Reproducción aleatoria	Pulse <b>3</b> / <b>3</b> repetidamente. USB: [RANDOM OFF]/[FOLDER RANDOM] iPod USB: [SHUFFLE ON]/[SHUFFLE OFF]  Pulse y mantenga pulsado <b>3</b> / <b>3</b> para seleccionar [ALL RANDOM].

- La reproducción repetida y la reproducción aleatoria se aplican solamente cuando se ha seleccionado [MODE OFF] para iPod. (Página 8)
- Seleccionar una carpeta no funciona con iPod USB.
- [ALL RANDOM] no funciona con iPod USB.

# USB/iPod

## Seleccionar Music drive

Mientras está activada la fuente USB, es posible seleccionar la siguiente unidad para reproducir las canciones almacenadas.

- Memoria interna o externa seleccionada de un smartphone (Clase de almacenamiento masivo).
- Unidad seleccionada de un dispositivo de múltiples unidades.

### En la placa frontal

Pulse **6** repetidamente para seleccionar Music drive.

### Desde el menú [FUNCTION]

- 1 Pulse la rueda de volumen para ingresar en [FUNCTION].
- 2 Gire la rueda de volumen para seleccionar [USB] y, a continuación, pulse la rueda.
- 3 Gire la rueda de volumen para seleccionar [MUSIC DRIVE] y, a continuación, pulse la rueda.
- 4 Gire la rueda de volumen para seleccionar [DRIVE CHANGE] y, a continuación, pulse la rueda.  
La siguiente unidad ([DRIVE 1] a [DRIVE 4]) se selecciona automáticamente y se inicia la reproducción.
  - Para seleccionar la siguiente unidad, repita los pasos 1 a 4.
- 5 Para salir, pulse y mantenga pulsado **Q / ↵**.

Para volver al elemento de ajuste anterior, pulse **Q / ↵**.

## Seleccionar modo de control

Mientras está activada la fuente iPod USB, es posible seleccionar el dispositivo de control para la operación.

Pulse **6** repetidamente para seleccionar el modo de control.

- [MODE ON]: Controla el iPod desde el propio iPod. Sin embargo, podrá continuar controlando la reproducción/pausa, salto de archivos, avance rápido o retroceso desde esta unidad.
- [MODE OFF]: Controla el iPod desde esta unidad.

## Seleccione el archivo que desea reproducir

### De una carpeta o una lista

Para iPod, aplicable solo cuando se selecciona [MODE OFF].

- 1 Pulse **Q / ↵**.
- 2 Gire la rueda de volumen para seleccionar una carpeta o lista y, a continuación, pulse la rueda.
- 3 Gire la rueda de volumen para seleccionar un archivo y, a continuación, pulse la rueda.  
Se inicia la reproducción del archivo seleccionado.

### Búsqueda rápida

Si existen numerosos archivos, puede realizar una búsqueda rápida.

- 1 Pulse **Q / ↵**.
- 2 Gire la rueda de volumen para seleccionar una lista y, a continuación, pulse la rueda.
- 3 Gire la rueda de volumen rápidamente para navegar por la lista con rapidez.

### Búsqueda por Salto (aplicable solo a la fuente iPod USB y la fuente iPod BT)

Si tiene muchos archivos en la lista seleccionada, la búsqueda por omisión le permitirá realizar la búsqueda de un archivo a un índice seleccionado en [SKIP SEARCH]. (Página 9)

- Para iPod, aplicable solo cuando se selecciona [MODE OFF].

- 1 Pulse **Q / ↵**.
- 2 Gire la rueda de volumen para seleccionar una lista y, a continuación, pulse la rueda.
- 3 Pulse **◀◀ / ▶▶** para realizar una búsqueda a un índice de búsqueda por salto predeterminado.
  - Pulse y mantenga pulsado **◀◀ / ▶▶** para realizar la búsqueda a un índice de 10%, independientemente de la configuración de [SKIP SEARCH].



# USB/iPod

## Configuración de [SKIP SEARCH]

- 1 Pulse la rueda de volumen para ingresar en [FUNCTION].
- 2 Gire la rueda de volumen para seleccionar [USB] y, a continuación, pulse la rueda.
- 3 Gire la rueda de volumen para seleccionar [SKIP SEARCH] y, a continuación, pulse la rueda.
- 4 Gire la rueda de volumen para seleccionar el índice de búsqueda por omisión y, a continuación, pulse la rueda.  
[0.5%] (predeterminado)/[1%]/[5%]/[10%]
  - El índice de búsqueda por omisión se muestra como porcentaje del total de archivos.
- 5 Para salir, pulse y mantenga pulsado **Q / ↵**.

## ■ Búsqueda alfabética (aplicable solo a la fuente iPod USB y la fuente iPod BT)

Puede realizar la búsqueda de un archivo por el primer carácter.

- Para iPod, aplicable solo cuando se selecciona [MODE OFF].

- 1 Pulse **Q / ↵**.
- 2 Gire la rueda de volumen para seleccionar una lista y, a continuación, pulse la rueda.
- 3 Gire rápidamente la rueda de volumen para acceder a la búsqueda de caracteres.
- 4 Gire la rueda de volumen para seleccionar el carácter.
  - Seleccione "\*" para buscar un carácter distinto de A a Z y 0 a 9.
- 5 Pulse **◀◀ / ▶▶** para mover la posición de ingreso.
  - Podrá introducir hasta tres caracteres.
- 6 Pulse la rueda de volumen para iniciar la búsqueda.

- Para volver a la carpeta raíz/primer archivo/menú superior, pulse el botón numérico **5 / ▶ ||**. (No aplicable para la fuente BT AUDIO y la búsqueda alfabética.)
- Para volver al elemento de ajuste anterior, pulse **Q / ↵**.
- Para cancelar, pulse **Q / ↵**.

## Escuchar TuneIn Radio/TuneIn Radio Pro

(aplicable solo para fuente iPod USB)

Mientras escucha TuneIn Radio o TuneIn Radio Pro, conecte el iPod/iPhone al terminal de entrada USB de la unidad.

- La unidad generará el sonido a través de estas aplicaciones.

# Bluetooth®

- Las funciones Bluetooth podrían no funcionar con esta unidad, dependiendo de la versión de Bluetooth, del sistema operativo y de la versión de firmware de su teléfono móvil.
- Para realizar las siguientes operaciones, asegúrese de activar la función Bluetooth del dispositivo.
- Las condiciones de la señal varían dependiendo del entorno.

## Bluetooth — Conexión

### Perfiles Bluetooth compatibles

- Perfil manos libres (HFP)
- Perfil Avanzado de Distribución de Audio (A2DP)
- Perfil de mando a distancia de Audio/Video (AVRCP)
- Perfil del puerto en serie (SPP)
- Perfil de acceso a la guía telefónica (PBAP)

### Códexs Bluetooth compatibles

- Códex de sub-banda (SBC)
- Codificador avanzado de audio (AAC)

## Emparejar y conectar por primera vez un dispositivo Bluetooth

- 1 Pulse  **SOURCE** para encender la unidad.
- 2 Busque y seleccione "Honda HFT" en el dispositivo Bluetooth.  
"BT PAIRING" parpadea en la ventanilla de visualización.
  - En el caso de algunos dispositivos Bluetooth, puede ser necesario ingresar el número de identificación personal (código PIN) inmediatamente después de la búsqueda.
- 3 Pulse la rueda de volumen para iniciar el emparejamiento.  
El mensaje "PAIRING OK" aparece en la ventanilla de visualización cuando finalice el emparejamiento.

Cuando haya finalizado el emparejamiento, la conexión Bluetooth se establece automáticamente.

Los indicadores "1" y/o "2" se iluminan en la placa frontal.

- Esta unidad es compatible con Emparejamiento Simple y Seguro (SSP).
- Pueden registrarse (emparejarse) hasta cinco dispositivos en total.
- Una vez finalizado el procedimiento, el dispositivo Bluetooth quedará registrado en la unidad aunque la reinicialice. Para borrar el dispositivo emparejado, consulte [DEVICE DELETE] en [BT MODE] en la página 14.
- Pueden conectarse dos teléfonos Bluetooth y un dispositivo de audio Bluetooth a la vez. Para conectar o desconectar el dispositivo registrado, consulte [PHONE SELECT] o [AUDIO SELECT] en [BT MODE] en la página 14.  
No obstante, mientras está activada la fuente BT AUDIO, es posible conectar a cinco dispositivos de audio Bluetooth y cambiar entre los cinco dispositivos. (Página 15)
- Algunos dispositivos Bluetooth pueden no conectarse automáticamente a la unidad después del emparejamiento. Conecte el dispositivo a la unidad manualmente.
- Si desea más información, consulte el manual de instrucciones del dispositivo Bluetooth.
- El emparejamiento podría no ser posible si la llamada entrante interrumpe el proceso de emparejamiento. En tal caso, es posible que tenga que repetir los pasos de emparejamiento para conectar el dispositivo Bluetooth.

## Emparejamiento automático

Cuando hay un iPhone/iPod touch conectado al terminal de entrada USB, la solicitud de emparejamiento (a través de Bluetooth) se activa automáticamente si [AUTO PAIRING] está activado [ON]. (Página 14)

Para el emparejamiento, pulse la rueda de volumen después de confirmar el nombre del dispositivo.

# Bluetooth®

## Bluetooth — Teléfono móvil

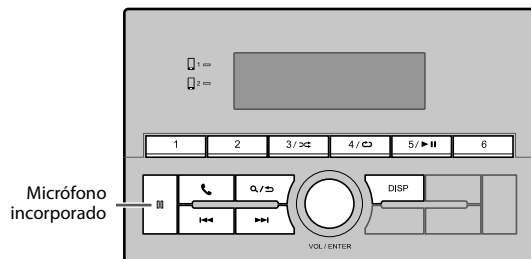

### Recibir una llamada

Las siguientes operaciones pueden diferir o no estar disponibles dependiendo del teléfono que se haya conectado.

Para	En la placa frontal
Primera llamada entrante...	
Contestar una llamada	Pulse  o la rueda de volumen o uno de los botones numéricos (1 a 6).
Rechazar una llamada	Pulse .
Finalizar una llamada	Pulse .
Mientras habla con la primera llamada entrante...	
Responder a otra llamada entrante y dejar en espera la llamada actual	Pulse .
Rechazar otra llamada entrante	Pulse .

Para	En la placa frontal
Mientras tiene dos llamadas activas...	
Finalizar la llamada actual y activar la llamada en espera	Pulse .
Pase de la llamada actual a la llamada en espera y viceversa	Pulse .
Ajustar el volumen del teléfono [00] a [35] (Predeterminado: [15])	Gire la rueda de volumen durante una llamada. • Este ajuste no influirá en el volumen del resto de las fuentes.
Cambiar entre los modos manos libres y conversación privada	Pulse <b>6</b> durante una llamada. • Las operaciones pueden variar dependiendo del dispositivo Bluetooth conectado.

### Mejorar la calidad de voz

Mientras habla por teléfono...



- 1 Pulse la rueda de volumen para ingresar en [FUNCTION].
- 2 Gire la rueda de volumen para seleccionar un elemento (página 12) y, a continuación, pulse la rueda.
- 3 Repita el paso 2 hasta que se seleccione o active el elemento deseado.
- 4 Para salir, pulse y mantenga pulsado .

Para volver al elemento de ajuste anterior, pulse .

Predeterminado: [XX]

[MIC GAIN]	[LEVEL -10] a [LEVEL +10] ([LEVEL -4]): La sensibilidad del micrófono aumenta a medida que aumenta el número.
[NR LEVEL]	[LEVEL -5] a [LEVEL +5] ([LEVEL 0]): Ajuste el nivel de reducción de ruido hasta que el ruido que se escucha durante una conversación telefónica sea mínimo.
[ECHO CANCEL]	[LEVEL -5] a [LEVEL +5] ([LEVEL 0]): Ajuste el tiempo de retardo de cancelación de eco hasta que el eco que escucha durante una conversación telefónica sea mínimo.

## ■ Realice los ajustes para recibir una llamada

- 1 Pulse  para ingresar al modo Bluetooth.
- 2 Gire la rueda de volumen para seleccionar [SETTINGS] y, a continuación, pulse la rueda.
- 3 Gire la rueda de volumen para seleccionar un elemento (consulte la siguiente tabla) y, a continuación, pulse la rueda.
- 4 Repita el paso 3 hasta que se seleccione o active el elemento deseado.
- 5 Para salir, pulse y mantenga pulsado .

Para volver al elemento de ajuste anterior, pulse .

Predeterminado: [XX]

[SETTINGS]	
[AUTO ANSWER]	[1] a [30]: La unidad contesta automáticamente las llamadas entrantes en el tiempo seleccionado (en segundos). ; [OFF]: Se cancela.
[BATT/SIGNAL]*	[AUTO]: Muestra el estado de la carga y la intensidad de la señal cuando la unidad detecta un dispositivo Bluetooth y se conecta el dispositivo Bluetooth. ; [OFF]: Se cancela.

\* La funcionalidad depende del tipo de teléfono en uso.

## Realizar una llamada



Puede realizar una llamada desde el historial de llamadas, la guía telefónica o mediante marcación del número. La llamada con marcación por voz también es posible si su teléfono móvil dispone de esta función.

Cuando acceda al modo Bluetooth, el nombre del primer dispositivo aparece en la ventanilla de visualización

- Si hay dos teléfonos Bluetooth conectados, pulse nuevamente  para cambiar al otro teléfono.  
Aparece "(nombre del segundo dispositivo)" en la ventanilla de visualización.

## ■ Realizar una llamada desde el historial de llamadas

- Solo si el teléfono es compatible con PBAP.

- 1 Pulse  para ingresar al modo Bluetooth.
- 2 Gire la rueda de volumen para seleccionar [CALL HISTORY] y, a continuación, pulse la rueda.
- 3 Pulse la rueda de volumen para seleccionar un nombre o un número de teléfono.
  - "INCOMING", "OUTGOING", o "MISSED" aparece en la parte inferior de la ventanilla de visualización para indicar el estado de la llamada anterior.
  - El mensaje "NO DATA" aparece en la ventanilla de visualización si no existe un historial de llamadas registrado.
- 4 Pulse la rueda de volumen para llamar.
- 5 Para salir, pulse y mantenga pulsado .

Para volver al elemento de ajuste anterior, pulse .

## Realizar una llamada desde la guía telefónica

- Solo si el teléfono es compatible con PBAP.

- 1 Pulse  para ingresar al modo Bluetooth.
- 2 Gire la rueda de volumen para seleccionar [PHONE BOOK] y, a continuación, pulse la rueda.
- 3 Gire rápidamente la rueda de volumen para acceder al modo de búsqueda alfabética (si la guía telefónica contiene numerosos contactos). El primer menú (ABCDEFGHIJK) aparece en la ventanilla de visualización.
  - Para pasar al otro menú (LMNOPQRSTUW o WXYZ1\*), pulse ▼ / ▲.
  - Gire la rueda de volumen o pulse ◀◀ / ▶▶ para seleccionar la primera letra que desea y, a continuación, pulse la rueda.  
Seleccione "1" para realizar la búsqueda con números y "\*" para realizar la búsqueda con símbolos.
- 4 Gire la rueda de volumen para seleccionar un nombre y, a continuación, pulse la rueda.
- 5 Gire la rueda de volumen para seleccionar un número de teléfono y, a continuación, pulse la rueda para hacer la llamada.

- Para utilizar la guía telefónica con esta unidad, asegúrese de permitir el acceso o la transferencia desde su smartphone. El proceso puede diferir según el teléfono conectado.
- Los contactos están categorizados como: HOME, OFFICE, MOBILE, OTHER, GENERAL.
- Esta unidad puede visualizar solo letras sin acento, números y un número limitado de símbolos. (Las letras acentuadas, tal como la "Ú" se muestra como "U").

## Realizar una llamada marcando el número

- 1 Pulse  para ingresar al modo Bluetooth.
- 2 Gire la rueda de volumen para seleccionar [NUMBER DIAL] y, a continuación, pulse la rueda.
- 3 Gire la rueda de volumen para seleccionar un número (0 a 9) o un carácter (\*, #, +).
- 4 Pulse ◀◀ / ▶▶ para mover la posición de ingreso.
  - Repita los pasos 3 y 4 hasta finalizar el ingreso del número telefónico.
- 5 Pulse la rueda de volumen para llamar.

## Realice una llamada mediante reconocimiento de voz

- 1 Pulse  para ingresar al modo Bluetooth.
- 2 Gire la rueda de volumen para seleccionar [VOICE] y, a continuación, pulse la rueda.
- 3 Pronuncie el nombre del contacto al que desea llamar o el comando de voz para controlar las funciones del teléfono.

(o)

- 1 Pulse y mantenga pulsado  para activar la función de reconocimiento de voz del teléfono conectado.
- 2 Pronuncie el nombre del contacto al que desea llamar o el comando de voz para controlar las funciones del teléfono.

- Las características de reconocimiento de voz compatibles varían según el teléfono. Si desea más información, consulte el manual de instrucciones del teléfono conectado.
- Esta unidad también es compatible con las funciones de asistente personal inteligente de iPhone.

## Almacenar un contacto en la memoria

Puede guardar hasta 6 contactos en los botones numéricos (1 a 6).



- 1 Pulse  para ingresar al modo Bluetooth.
- 2 Gire la rueda de volumen para seleccionar [CALL HISTORY], [PHONE BOOK], o [NUMBER DIAL] y, a continuación, pulse la rueda.
- 3 Gire la rueda de volumen para seleccionar un contacto o ingrese un número de teléfono.
  - Si se ha seleccionado un contacto, pulse la rueda de volumen para que aparezca el número de teléfono.
- 4 Pulse y mantenga pulsado uno de los botones numéricos (1 a 6). Aparece "STORED" en la ventanilla de visualización cuando se almacena un contacto.



Para borrar un contacto de la memoria preajustada, seleccione [NUMBER DIAL] en el paso 2 y almacene un número en blanco.

## Realizar una llamada desde la memoria



- 1 Pulse  para ingresar al modo Bluetooth.
- 2 Pulse uno de los botones numéricos (1 a 6).
- 3 Pulse la rueda de volumen para llamar.  
Aparece "NO MEMORY" en la ventanilla de visualización si no hay ningún contacto guardado.

## Configuración Bluetooth

- 1 Pulse la rueda de volumen para ingresar en [FUNCTION].
- 2 Gire la rueda de volumen para seleccionar [BT MODE] y, a continuación, pulse la rueda.
- 3 Gire la rueda de volumen para seleccionar un elemento (consulte la siguiente tabla) y, a continuación, pulse la rueda.
- 4 Repita el paso 3 hasta que se seleccione o active el elemento que desee o siga las instrucciones indicadas en el elemento seleccionado.
- 5 Para salir, pulse y mantenga pulsado  / .

Para volver al elemento de ajuste anterior, pulse  / .

Predeterminado: **[XX]**

<b>[BT MODE]</b>	
<b>[PHONE SELECT]</b>	Selecciona el teléfono o el dispositivo de audio que desea conectar o desconectar. Al conectarse, aparece "x" delante del nombre del dispositivo.
<b>[AUDIO SELECT]</b>	Aparece "▷" delante del actual dispositivo de audio para reproducción.
<b>[DEVICE DELETE]</b>	<ol style="list-style-type: none"> <li>1 Gire la rueda de volumen para seleccionar el dispositivo a eliminar y, a continuación, pulse la rueda.</li> <li>2 Gire la rueda de volumen para seleccionar [YES] o [NO] y, a continuación, pulse la rueda.</li> </ol>
<b>[PIN CODE EDIT]</b> <b>([0000])</b>	<p>Cambia el código PIN (hasta 6 dígitos).</p> <ol style="list-style-type: none"> <li>1 Gire la rueda de volumen para seleccionar un número.</li> <li>2 Pulse  /  para mover la posición de ingreso. Repita los pasos 1 y 2 hasta terminar de ingresar el código PIN.</li> <li>3 Pulse la rueda de volumen para confirmar.</li> </ol>

<b>[RECONNECT]</b>	<b>[ON]:</b> La unidad restablecerá automáticamente la conexión cuando el dispositivo Bluetooth conectado en último término vuelva dentro del rango. ; <b>[OFF]:</b> Se cancela.
<b>[AUTO PAIRING]</b>	<b>[ON]:</b> La unidad empareja automáticamente el dispositivo Bluetooth compatible (iPhone/iPod touch) cuando se lo conecta a través del terminal de entrada USB. Esta función podrá no estar disponible, dependiendo del sistema operativo del dispositivo conectado. ; <b>[OFF]:</b> Se cancela.
<b>[INITIALIZE]</b>	<b>[YES]:</b> Inicializa todos los ajustes Bluetooth (incluyendo el emparejamiento almacenado, directorio telefónico y etc.). ; <b>[NO]:</b> Se cancela.

## Modo de prueba Bluetooth

Puede comprobar la conectividad del perfil compatible entre el dispositivo Bluetooth y la unidad.

- Asegúrese de que no haya ningún dispositivo Bluetooth emparejado.

- 1 **Pulse y mantenga pulsado** .  
Aparece "PLEASE PAIR YOUR PHONE PIN 0000" en la ventanilla de visualización.
- 2 **Busque y seleccione "Honda HFT" en el dispositivo Bluetooth.**
- 3 **Opere el dispositivo Bluetooth para confirmar el emparejamiento.**  
"TESTING" parpadea en la ventanilla de visualización.

**Después de la prueba, aparece el resultado de la conectividad (OK o NG).**

**PAIRING:** Estado de emparejamiento

**HF CNT:** Compatibilidad con el Perfil Manos Libres (HFP, Hands-Free Profile)

**AUD CNT:** Compatibilidad con el Perfil Avanzado de Distribución de Audio (A2DP, Advanced Audio Distribution Profile)

**PB DL:** Compatibilidad con el Perfil de acceso a la guía telefónica (PBAP, Phonebook Access Profile)

Para cancelar el modo de prueba, pulse y mantenga pulsado  **SOURCE** para apagar la unidad.

# Bluetooth®

## Bluetooth — Audio

Mientras está activada la fuente BT AUDIO, es posible conectar a cinco dispositivos de audio Bluetooth y cambiar entre los cinco dispositivos

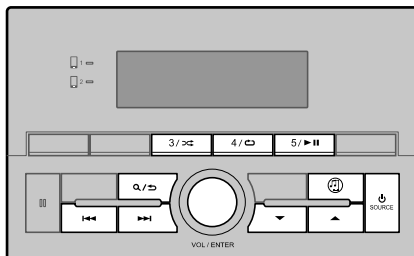

## Escuche desde el reproductor de audio a través de Bluetooth

- 1 Pulse **BT** para seleccionar BT AUDIO.
- 2 Opere el reproductor de audio Bluetooth para comenzar la reproducción.

Para	En la placa frontal
Reproducción/pausa	Pulse <b>5</b> / <b>⏸</b> .
Seleccione un grupo o carpeta	Pulse <b>▼</b> / <b>▲</b> .
Omisión hacia atrás/hacia delante	Pulse <b>⏮</b> / <b>⏭</b> .
Retroceder/avanzar rápidamente	Pulse y mantenga pulsado <b>⏮</b> / <b>⏭</b> .
Repetir reproducción	Pulse <b>4</b> / <b>↺</b> repetidamente. [REPEAT OFF]/[ALL REPEAT]/[FILE REPEAT]/ [GROUP REPEAT]

## Para

## En la placa frontal

Reproducción aleatoria

- Pulse y mantenga pulsado **3** / **><** para seleccionar [GROUP RANDOM] o [ALL RANDOM].
- Pulse **3** / **><** para seleccionar [RANDOM OFF].

Seleccionar un archivo de una carpeta/lista

Consulte el apartado "Seleccione el archivo que desea reproducir" que aparece en la página 8.

Cambiar entre los dispositivos de audio Bluetooth conectados

- Pulse **BT**.
- Si pulsa la tecla "Play" en el dispositivo conectado también se cambiará el sonido generado por el dispositivo.

Las operaciones y las indicaciones en pantalla difieren según su disponibilidad en el dispositivo conectado.

## Escuchar el iPhone/iPod a través de Bluetooth

Puede escuchar las canciones en el iPhone/iPod a través de la conexión Bluetooth de esta unidad.

Pulse **SOURCE** repetidamente para seleccionar iPod BT.

- Puede operar el iPod/iPhone de la misma forma en que lo hace cuando el iPod/iPhone está conectado a través del terminal de entrada USB. (Página 7)
- Si conecta un iPhone/iPod al terminal de entrada USB mientras escucha una fuente iPod BT, la fuente cambiará automáticamente a iPod USB. Pulse **SOURCE** para seleccionar iPod BT si el dispositivo aún está conectado a través de Bluetooth.

# Ajustes

Mientras se escucha desde cualquier fuente...

- 1 Pulse la rueda de volumen para ingresar en [FUNCTION].
- 2 Gire la rueda de volumen para seleccionar [AUDIO CONTROL], [DISPLAY] o [SYSTEM] y, a continuación, pulse la rueda.
- 3 Gire la rueda de volumen para seleccionar un elemento (consulte la siguiente tabla) y, a continuación, pulse la rueda.
- 4 Repita el paso 3 hasta que se seleccione o active el elemento deseado.
- 5 Para salir, pulse y mantenga pulsado **Q** / **↵**.

Para volver al elemento de ajuste anterior, pulse **Q** / **↵**.

Predeterminado: [XX]

<b>[AUDIO CONTROL]</b>	
<b>[MANUAL EQ]</b>	Ajuste su propia configuración de sonido. • Los ajustes se guardan en [USER] para [PRESET EQ].
<b>[62.5HZ]</b>	
<b>[LEVEL]</b>	<b>[LEVEL -9]</b> a <b>[LEVEL +09]</b> ( <b>[LEVEL 0]</b> ): Ajusta el volumen a programarse para cada fuente. (Antes de realizar un ajuste, seleccione la fuente que desea ajustar.)
<b>[BASS EXTEND]</b>	<b>[ON]</b> : Activa la ampliación de graves. ; <b>[OFF]</b> : Se cancela.
<b>[100HZ]/[160HZ]/[250HZ]/[400HZ]/[630HZ]/[1KHZ]/[1.6KHZ]/[2.5KHZ]/[4KHZ]/[6.3KHZ]/[10KHZ]/[16KHZ]</b>	
<b>[LEVEL -09]</b> a <b>[LEVEL +09]</b> ( <b>[LEVEL 0]</b> ): Ajusta el volumen a programarse para cada fuente. (Antes de realizar un ajuste, seleccione la fuente que desea ajustar.)	
<b>[Q FACTOR]</b>	
<b>[1.35]/[1.50]/[2.00]</b> : Ajusta el factor de calidad.	

<b>[PRESET EQ]</b>	<b>[NATURAL]/[ROCK]/[POPS]/[EASY]/[TOP40]/[JAZZ]/[POWERFUL]/[USER]</b> : Selecciona un ecualizador preajustado adecuado para el género musical. (Seleccione [USER] para utilizar los ajustes creados en [MANUAL EQ].)
<b>[BASS BOOST]</b>	<b>[LEVEL1]/[LEVEL2]/[LEVEL3]/[LEVEL4]/[LEVEL5]</b> : Selecciona su nivel de refuerzo de graves preferido. ; <b>[OFF]</b> : Se cancela.
<b>[LOUDNESS]</b>	<b>[LEVEL1]/[LEVEL2]</b> : Selecciona los niveles preferidos de refuerzo para frecuencias altas y bajas para producir un sonido bien equilibrado a bajos niveles de volumen. ; <b>[OFF]</b> : Se cancela.
<b>[FADER]</b>	<b>[R15]</b> a <b>[F15]</b> ( <b>[0]</b> ): Ajusta el balance de salida de los altavoces trasero y delantero
<b>[BALANCE]</b>	<b>[L15]</b> a <b>[R15]</b> ( <b>[0]</b> ): Ajusta el balance de salida de los altavoces izquierdo y derecho.
<b>[VOLUME OFFSET]</b>	<b>[LEVEL -15]</b> a <b>[LEVEL +6]</b> ( <b>[LEVEL 0]</b> ): Preajuste el nivel de volumen inicial de cada fuente. (Antes de realizar el ajuste, seleccione la fuente que desea ajustar.)
<b>[SOUND EFFECT]</b>	
<b>[SOUND RECNSTR]</b> (Reconstrucción del sonido)	(No aplicable para la fuente FM/AM.) <b>[ON]</b> : Crea un sonido real compensando los componentes de alta frecuencia y restableciendo el tiempo de subida de la forma de onda que se pierde en la compresión de los datos de audio. ; <b>[OFF]</b> : Se cancela.
<b>[SPACE ENHANCE]</b>	(No aplicable para la fuente FM/AM.) <b>[SMALL]/[MEDIUM]/[LARGE]</b> : Aumenta virtualmente el espacio acústico. ; <b>[OFF]</b> : Se cancela.
<b>[SND REALIZER]</b>	<b>[LEVEL1]/[LEVEL2]/[LEVEL3]</b> : Hace que el sonido sea virtualmente más realista. ; <b>[OFF]</b> : Se cancela.



# Ajustes

<b>[STAGE EQ]</b>	<b>[LOW]/[MIDDLE]/[HIGH]:</b> Realiza el ajuste virtual de la posición de escucha del sonido emitido por los altavoces. ; <b>[OFF]:</b> Se cancela.
<b>[DRIVE EQ]</b>	<b>[ON]:</b> Refuerza la frecuencia para reducir el ruido proveniente del exterior del vehículo o el rido producido por los neumáticos. ; <b>[OFF]:</b> Se cancela.
<b>[DTA SETTINGS]</b>	La Alineación de Tiempo Digital ajusta el tiempo de retardo de la salida de los altavoces creando un entorno más adecuado para su vehículo. • Véase también “Cómo determinar automáticamente el tiempo de retraso” en la columna derecha.
<b>[POSITION]</b>	Selecciona su posición de escucha (punto de referencia). <b>[ALL]:</b> Sin compensación ; <b>[FRONT RIGHT]:</b> Asiento delantero derecho ; <b>[FRONT LEFT]:</b> Asiento delantero izquierdo ; <b>[FRONT ALL]:</b> Asiento delantero
<b>[DISTANCE]</b>	Para DPXGH006MS: <b>[0CM]</b> a <b>[610CM]:</b> Ajusta con precisión la distancia a compensar. Para DPXGH007MS: <b>[0FT]</b> a <b>[20.01FT]:</b> Ajusta con precisión la distancia a compensar. (Antes de hacer un ajuste, seleccione el altavoz que desee ajustar.)
<b>[GAIN]</b>	<b>[–8DB]</b> a <b>[0DB]:</b> Ajusta con precisión el volumen de salida del altavoz seleccionado. (Antes de hacer un ajuste, seleccione el altavoz que desee ajustar.)
<b>[DTA RESET]</b>	<b>[YES]:</b> Restablece los ajustes ( <b>[DISTANCE]</b> y <b>[GAIN]</b> ) de la posición seleccionada en <b>[POSITION]</b> a sus valores predeterminados. ; <b>[NO]:</b> Se cancela.

## Cómo determinar automáticamente el tiempo de retraso

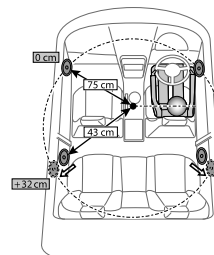

Si especifica la distancia a cada altavoz desde la posición de escucha actualmente establecida, el tiempo de retraso se calcula automáticamente.

- 1 Configure **[POSITION]** y determine la posición de escucha como punto de referencia (el punto de referencia para **[FRONT ALL]** estará en el centro entre la derecha e izquierda de los asientos delanteros).
- 2 Mida las distancias desde el punto de referencia hacia los altavoces.
- 3 Calcule la distancia entre el altavoz más alejado (altavoz trasero en la ilustración de la izquierda) y otros altavoces.
- 4 Ajuste la **[DISTANCE]** calculada en el paso 3 para cada uno de los altavoces.
- 5 Ajuste **[GAIN]** para cada uno de los altavoces.

Ejemplo: Cuando se seleccionó **[FRONT ALL]** como la posición de escucha

## Ajustes

[DISPLAY]		
[BRIGHTNESS]	[LCD DISPLAY]	[0] a [31]: Ajusta el nivel de brillo de la ventanilla de visualización.
	[KEY]	[0] a [31]: Ajusta el nivel de brillo de la iluminación de los botones. Nota: Aplicable solo cuando los faros están encendidos.
[TEXT SCROLL]	[AUTO]/[ONCE]:	Selecciona entre el desplazamiento automático de la información en pantalla o un desplazamiento único. ;
	[OFF]:	Se cancela
[SYSTEM]		
[KEY BEEP]	[ON]:	Activa el tono de pulsación de teclas. ;
	[OFF]:	Se desactiva.
[FACTORY RESET]	[YES]:	Se restablecen los ajustes predeterminados (excepto la emisora memorizada). ;
	[NO]:	Se cancela.
[F/W UPDATE]		Este modo se utiliza únicamente cuando se requiere la actualización del firmware.

## Referencias

### Mantenimiento

#### Limpieza de la unidad

Limpie la suciedad de la placa frontal con un paño suave o paño de silicona seco.

### Más información

#### Acerca de los archivos de audio que pueden reproducirse

Los archivos AAC/MP3/WMA/WAV/FLAC que pueden reproducirse (denominados en adelante archivos de Audio) y el formato de los medios tienen la siguiente limitación. El archivo de Audio, que se encuentra al margen de la especificación, puede que no se reproduzca de la manera normal, o los nombres de archivos y carpetas puede que no se visualicen correctamente.

#### MP3

Extensión	.mp3
Formato	Archivo MPEG 1/2 Audio capa 3
Velocidad de transferencia de bits	8 kbps — 320 kbps/Velocidad variable de bits
Frecuencia de muestreo	8/11,025/12/16/22,05/24/32/44,1/48 kHz
Joint STEREO	Reproducible
Etiqueta ID3 (Ver.1)	Ver1.0/1.1 (Título/Artista/Álbum)
Etiqueta ID3 (Ver.2)	Ver2.2/2.3/2.4 (Título/Artista/Álbum: No es compatible con la visualización de la imagen)

#### WMA

Extensión	.wma
Formato	El archivo compatible con Windows Media Audio (Excepto el archivo para Windows Media Player 9 o posterior, a los que se aplican las nuevas funciones)

# Referencias

Velocidad de transferencia de bits	32 kbps — 192 kbps/Velocidad variable de bits
Frecuencia de muestreo	8/11,025/12/16/22,05/24/32/44,1/48 kHz
Etiqueta WMA (Descripción del contenido)	Reproducibile (Título/Artista)
Etiqueta WMA (Descripción del contenido extendido)	Reproducibile (WM/Título del álbum)
No reproducible	Archivo DRM/Profesional/Sin pérdida/Voz

## AAC-LC

Extensión	.aac
Formato	Archivo ".aac" codificado en formato AAC-LC
Velocidad de transferencia de bits	8 kbps — 320 kbps/Velocidad variable de bits
Frecuencia de muestreo	8/11,025/12/16/22,05/24/32/44,1/48 kHz
2 canales	Reproducibile
Metadatos (Información sobre la canción)	( No )
No reproducible	Archivo DRM/Multicanal/Etiqueta ID3 (Ver.2)

## WAV (Dispositivo USB)

Extensión	.wav
Formato	Formato de audio de formas de onda RIFF (para PCM lineal solamente)
Frecuencia de muestreo	44,1 kHz
Conteo de bits	16 bits
Canal	Estéreo/Monoaural

## FLAC (Dispositivo USB)

Extensión	.flac
Formato	Códec de audio sin pérdida de calidad (FLAC)
Frecuencia de muestreo	8/11,025/12/16/22,05/24/32/44,1/48 kHz
Conteo de bits	16 bits
Canal	Estéreo/Monoaural
Nivel de compresión	0/1/2/3/4/5/6/7/8

- No adjunte extensiones a otros archivos que no sean el archivo de audio. Si se adjunta la extensión, el archivo, que no es el archivo de audio, se reproducirá y emitirá un ruido fuerte, ocasionando daños al altavoz.
- Los archivos con protección anticopia no se pueden reproducirse.
- Aunque los archivos de audio cumplan con los criterios mencionados arriba, la reproducción podría no ser posible dependiendo de:
  - Los tipos o las condiciones de los medios o del dispositivo
  - Configuración del software de configuración
  - Condiciones de grabación
- Es posible que la unidad no sea compatible con la actualización del formato de compresión estándar y con las especificaciones adicionales.
- En ocasiones, el tiempo de reproducción no se muestra correctamente, dependiendo de las condiciones de grabación del archivo de audio.
- Supreme no se aplicará a las canciones codificadas a una velocidad de transmisión de bits variable.
- El sonido del archivo WAVE podría interrumpirse dependiendo del rendimiento de los medios de grabación.

# Referencias

## Orden de reproducción del archivo de audio

- Los archivos de audio se reproducen en el orden en que fueron grabados mediante el software de escritura de CD. Puede especificar el orden de reproducción enumerando los archivos en la secuencia de reproducción tales como "01" a "99" al inicio del nombre de archivo.
- Los archivos de audio se reproducen en orden cronológico. (Dispositivo USB)

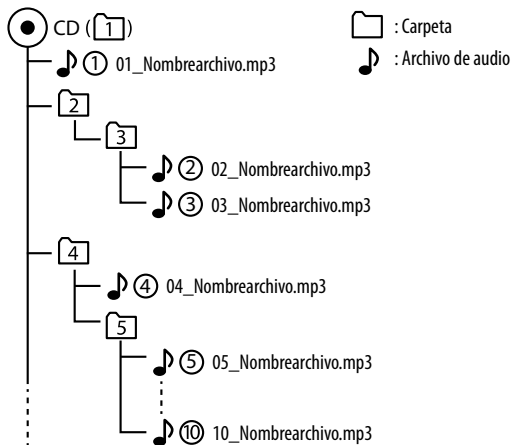

## Acerca de los dispositivos USB

Esta unidad puede reproducir archivos de audio almacenados en la memoria flash y en el reproductor de audio digital que tenga un puerto USB (estos dispositivos se denominan dispositivos USB en este manual).

## Dispositivo USB disponible

- Estándar USB: USB 1.1/USB 2.0
- Velocidad de transferencia: Alta velocidad (Máx. 480 Mbps)
- Clase USB: Clase de almacenamiento masivo (dispositivo MSC)
- Subclase USB: SCSI
- Protocolo: Solo almacenamiento masivo
- Suministro de corriente: Máx. 1 A (iPod/iPhone)  
Máx. 500 mA (USB)
- Clase de almacenamiento masivo USB:  
Dispositivos USB que el PC puede reconocer como almacenamiento externo sin utilizar ningún controlador ni software de aplicación especial.
- Póngase en contacto con el agente de ventas para averiguar si su dispositivo USB cumple con las especificaciones de la clase de almacenamiento masivo USB.
- El uso de un dispositivo USB no compatible puede dar como resultado una reproducción o una visualización anormal del archivo de audio.  
Aunque utilice el dispositivo USB de acuerdo con las especificaciones mencionadas, los archivos de audio no podrán reproducirse normalmente dependiendo del tipo o la condición del dispositivo USB.
- Algunas de las funciones quedan limitadas con determinados dispositivos USB.
- No se garantiza un funcionamiento y una fuente de alimentación normales con todos los dispositivos USB.
- Esta unidad no puede reconocer ningún dispositivo USB cuyo régimen sea distinto de 5 V y que exceda de 1,5 A.

## Sistema de medios de almacenamiento de archivos reproducibles

- Sistema de archivos (Windows): FAT12/FAT16/FAT32
- Multi partición : No compatible (algunos dispositivos USB podrían tener particiones múltiples que serán no visibles en SO de Windows.)

# Referencias

## Limitación de la estructura del archivo y de la carpeta

- Número máximo de:
  - Capas de carpetas: 8\*
  - Carpetas por dispositivo: 999
  - Archivos por carpeta: 999
  - Archivos por dispositivo: 20480
- Es posible que la reproducción tarde un cierto tiempo en iniciarse según las condiciones de grabación como, por ejemplo, la jerarquía de archivos y la estructura de carpetas.
- Los archivos posteriores al 999 pueden reproducirse, pero es posible que la visualización no se muestre correctamente en la unidad cabezal.

\* Esto incluye a la carpeta raíz (la carpeta del nivel superior). El número de carpetas que se muestran en su PC es inferior a 1.

## Número máximo de caracteres para visualización (incluyendo extensiones)

- Etiqueta MP3 ID3:

Ver. 1.0/1.1:	30 caracteres
Ver. 2.2/2.3/2.4:	64 caracteres
- Propiedad de contenidos WMA: 64 caracteres
- Información sobre la canción AAC: 64 caracteres
- WAV: 64 caracteres
- FLAC: 64 caracteres
- La etiqueta AAC ID3 no se puede visualizar.

## Acerca de la conexión del dispositivo USB

- No conecte directamente el dispositivo USB al cable USB desde la parte trasera de la unidad. Conéctelo utilizando un cable.
- No se garantiza una reproducción normal cuando se utilice un cable que no sea el cable USB compatible. La conexión con un cable de más de 5 m de largo puede ocasionar una reproducción anormal.
- No es posible conectar un dispositivo USB a través de un concentrador USB.
- Instale el dispositivo USB en un lugar que no impida la conducción segura del vehículo.

- No deje el dispositivo USB en el vehículo durante un período de tiempo prolongado. Podría deformarse o dañarse debido a la luz solar directa, altas temperaturas, etc.
- Realice copias de seguridad de los archivos de audio utilizados con esta unidad. Los archivos de audio podrían borrarse según las condiciones de funcionamiento del dispositivo USB. No ofreceremos ningún tipo de compensación por cualquier daño que surja del borrado de los datos almacenados.
- Deje puesta la tapa cuando no utilice un dispositivo USB:

## Acerca del iPod/iPhone

### Made for

- iPod touch (6th generation)
- iPhone 5, 5S, 5C, 6, 6 Plus, 6S, 6S Plus, SE, 7, 7 Plus, 8, 8 Plus, X, XS, XR, XS Max
- El iPod no se puede utilizar si se visualiza "KENWOOD" o "v" en el iPod.
- Según la versión del sistema operativo del iPod/iPhone, algunas funciones podrían no estar disponibles en esta unidad.

## Referencias

### Cambiar la información en pantalla

Puede cambiar la información mostrada en la ventanilla de visualización. Cada vez que pulsa **DISP**, la información en pantalla cambia.

- Si la información no está disponible o no está registrada, aparecerá "NO TEXT", "NO INFO", u otra información (por ej., nombre de la emisora, tiempo de reproducción).

Fuente/Estado	Información en pantalla
FM / AM	Frecuencia (Fecha)  (Disponible solo para emisoras del FM Radio Data System) Nombre de la emisora (Fecha) ➔ Radio texto (Fecha) ➔ Radio texto+ (R.TEXT+) ➔ Título de la canción (Artista) ➔ Título de la canción (Fecha) ➔ Frecuencia (Fecha) ➔ (vuelta al comienzo)
USB	(Para archivos MP3/WMA/AAC/WAV/FLAC) Título de la canción (Artista) ➔ Título de la canción (Título del álbum) ➔ Título de la canción (Fecha) ➔ Nombre del archivo (Nombre de la carpeta) ➔ Nombre del archivo (Fecha) ➔ Tiempo de reproducción (Fecha) ➔ (vuelta al comienzo)
iPod USB / iPod BT	Cuando se selecciona [MODE OFF] (Página 8): Título de la canción (Artista) ➔ Título de la canción (Nombre del álbum) ➔ Título de la canción (Fecha) ➔ Tiempo de reproducción (Fecha) ➔ (vuelta al comienzo)
BT AUDIO	Título de la canción (Artista) ➔ Título de la canción (Nombre del álbum) ➔ Título de la canción (Fecha) ➔ Tiempo de reproducción (Fecha) ➔ (vuelta al comienzo)
Perfil manos libres	Nombre (Fecha) ➔ Número (Fecha) ➔ Nombre (Subíndice) ➔ Número (Subíndice) ➔ (vuelta al comienzo)

## Localización y solución de problemas

Síntoma	Solución	
General	El sonido no se escucha. <ul style="list-style-type: none"> <li>• Ajuste el volumen al nivel óptimo.</li> <li>• Inspeccione los cables y las conexiones.</li> </ul>	
	Aparece "MISWIRING CHECK WIRING THEN PWR ON".	Apague la unidad y luego compruebe que los terminales de los cables de altavoz estén correctamente aislados. A continuación, vuelva a encender la unidad.
	Aparece "PROTECTING SEND SERVICE".	Lleve la unidad al centro de servicio más cercano.
Radio	"ERROR"/"FAILED"	Su mando a distancia para volante de dirección no es compatible, el aprendizaje no se podrá completar. Para mayor información, consulte con su concesionario car audio.
	Recepción de radio deficiente. Ruidos estáticos mientras se escucha la radio.	Conecte firmemente la antena.
USB/iPod	El mensaje "READING" sigue destellando.	No utilice demasiados niveles de jerarquías o carpetas.
	El tiempo de reproducción transcurrido no es correcto.	Esto depende de cómo fueron grabadas las pistas
	"LOADING" aparece al acceder al modo búsqueda presionando <b>Q</b> / ➔.	Esta unidad está preparando todavía la lista de música del iPod/iPhone. Puede que tarde un poco, inténtelo de nuevo más tarde.
	No se visualizan los caracteres correctos (por ej.: nombre del álbum).	Esta unidad visualiza sólo letras mayúsculas, números, y un número limitado de símbolos.
"NA FILE"	Asegúrese de que los archivos de audio contenidos en el medio sean compatibles. (Página 18)	

# Localización y solución de problemas

Síntoma	Solución
"NO DEVICE"	Conecte un dispositivo USB y cambie de nuevo a la fuente USB.
"COPY PRO"	Se reprodujo un archivo con protección contra copias.
"UNSUPPORTED DEVICE"	<ul style="list-style-type: none"> <li>Verifique si el dispositivo conectado es compatible con esta unidad y asegúrese de que los sistemas de archivos estén en formatos compatibles. (Página 18)</li> <li>Vuelva a conectar el dispositivo.</li> </ul>
"UNRESPONSIVE DEVICE"	Asegúrese de que no exista ningún fallo de funcionamiento en el dispositivo y vuelva a conectarlo.
"USB HUB IS NOT SUPPORTED"	No es posible conectar un dispositivo USB a través de un concentrador USB a esta unidad.
USB/iPod <ul style="list-style-type: none"> <li>La fuente no cambia a "USB" cuando se conecta un dispositivo USB mientras escucha cualquier otra fuente.</li> <li>Aparece "USB ERROR".</li> </ul>	El puerto USB está emitiendo más potencia que el límite de diseño. Apague la alimentación y desconecte el dispositivo USB. A continuación, encienda la alimentación y vuelva a conectar el dispositivo USB. Si con lo anterior no se soluciona el problema, apague la alimentación o vuelvala a encender (o reinicialice la unidad) antes de reemplazarlo por otro dispositivo USB.
"NO MUSIC"	<ul style="list-style-type: none"> <li>Conecte un dispositivo USB que contenga archivos de audio reproducibles.</li> <li>Compruebe si el dispositivo conectado es compatible con esta unidad.</li> </ul>
"iPod ERROR"	<ul style="list-style-type: none"> <li>Vuelva a conectar el iPod. (Página 7)</li> <li>Reinicialice el iPod.</li> </ul>

Síntoma	Solución
No se detecta ningún dispositivo Bluetooth.	<ul style="list-style-type: none"> <li>Vuelva a buscar el dispositivo Bluetooth.</li> <li>Reinicie la unidad. Si no es posible reiniciar la unidad, consulte al centro de servicio más cercano.</li> </ul>
No es posible el emparejamiento de Bluetooth.	<ul style="list-style-type: none"> <li>Asegúrese de haber ingresado el mismo código PIN en la unidad y en el dispositivo Bluetooth.</li> <li>Elimine la información de emparejamiento de la unidad y del dispositivo Bluetooth; a continuación, vuelva a realizar el emparejamiento. (Página 10)</li> </ul>
Se escucha ruido o eco durante una conversación telefónica.	Verifique el ajuste <b>[ECHO CANCEL]</b> . (Página 11)
La calidad del sonido del teléfono es baja.	<ul style="list-style-type: none"> <li>Reduzca la distancia entre la unidad y el dispositivo Bluetooth.</li> <li>Mueva el automóvil a un lugar donde exista mejor recepción de señal.</li> </ul>
El método de llamada de voz no funciona.	<ul style="list-style-type: none"> <li>Utilice el método de llamada de voz en un entorno con menos bullicio.</li> <li>Reduzca la distancia al micrófono cuando pronuncia el nombre.</li> <li>Asegúrese de utilizar la misma voz que la etiqueta de voz registrada.</li> </ul>
El sonido se interrumpe o se omite durante la reproducción de un reproductor de audio Bluetooth.	<ul style="list-style-type: none"> <li>Reduzca la distancia entre la unidad y el reproductor de audio Bluetooth.</li> <li>Apague la unidad y vuelva a encenderla; intente conectar nuevamente.</li> <li>Otros dispositivos Bluetooth pueden estar intentando conectarse a la unidad.</li> </ul>

# Localización y solución de problemas

Síntoma	Solución
No se puede controlar el reproductor de audio Bluetooth conectado.	<ul style="list-style-type: none"> <li>Verifique si el reproductor de audio Bluetooth conectado es compatible con Audio/Video Remote Control Profile (AVRCP). (Consulte las instrucciones del reproductor de audio.)</li> <li>Desconecte y vuelva a conectar el reproductor Bluetooth.</li> </ul>
"DEVICE FULL"	Se alcanzó la cantidad límite de dispositivos registrados. Vuelva a intentarlo después de eliminar algún dispositivo innecesario. (Página 14)
"N/A VOICE TAG"	Asegúrese de utilizar la misma voz que la etiqueta de voz registrada.
"NOT SUPPORT"	El teléfono conectado no es compatible con la función de reconocimiento de voz ni con la de transferencia de la guía telefónica.
"NO ENTRY"/"NO PAIR"	No hay ningún dispositivo registrado conectado/localizado a través de Bluetooth.
"ERROR"	Inténtelo nuevamente. Si vuelve a aparecer "ERROR", verifique si el dispositivo es compatible con la función que está intentando utilizar.
"NO INFO"/"NO DATA"	El dispositivo Bluetooth no puede obtener la información de contacto.
"HF ERROR XX"/"BT ERROR"	Reinicie la unidad y vuelva a intentar la operación. Si con esto no se consigue resolver el problema, póngase en contacto con su centro de servicio más cercano.
"SWITCHING NG"	Los teléfonos conectados no son compatibles con la función cambio de teléfono.
La conexión Bluetooth entre el dispositivo Bluetooth y la unidad es inestable.	Elimine de la unidad el dispositivo Bluetooth registrado no utilizado. (Página 14)

## Silencio cuando se recibe una llamada telefónica

Conecte el cable MUTE a su teléfono mediante un accesorio para teléfono disponible en el mercado.

- Cuando se recibe una llamada aparece el mensaje "CALL". (El sistema de audio se detiene.)
  - Para seguir escuchando el sistema de audio durante una llamada, pulse  SOURCE. El mensaje "CALL" desaparece y se reanuda el sistema de audio.
- Cuando finaliza la llamada, el mensaje "CALL" desaparece. (El sistema de audio se reanuda.)



# Especificaciones

Sintonizador	FM	Gama de frecuencias	DPXGH006MS: 87,5 MHz — 108,0 MHz (pasos de 100 kHz) DPXGH007MS: 87,5 MHz — 107,9 MHz (pasos de 200 kHz)
		Sensibilidad útil (Relación señal/ruido = 30 dB)	8,2 dBf (0,71 $\mu$ V/75 $\Omega$ )
		Sensibilidad de silenciamiento (DIN S/N = 46 dB)	17,2 dBf (2,0 $\mu$ V/75 $\Omega$ )
		Respuesta de frecuencia ( $\pm$ 3 dB)	30 Hz — 15 kHz
		Relación señal a ruido (MONO)	64 dB
		Separación estéreo (1 kHz)	40 dB
		AM	Gama de frecuencias
	Selección de espacio entre canales	DPXGH006MS: 9 kHz DPXGH007MS: 10 kHz	
	Sensibilidad útil (Relación señal/ruido = 20 dB)	29 dB $\mu$ (28,2 $\mu$ V)	

USB	Estándar USB	USB 1.1, USB 2.0 (Velocidad completa / Alta velocidad)
	Sistema de archivos	FAT12/ 16/ 32
	Corriente máxima de alimentación	5 V CC $\equiv$ 1,5 A
	MP3 decodificado	Compatible con MPEG-1/2 Audio Layer-3
	WMA decodificado	Compatible con Windows Media Audio
	AAC decodificado	Archivos AAC-LC ".aac", ".m4a"
	WAV decodificado	PCM lineal
FLAC decodificado	Archivo FLAC (Hasta 96 kHz/24 bits)	

Bluetooth	Versión	Bluetooth 3.0
	Gama de frecuencias	2,402 GHz — 2,480 GHz
	Potencia de salida	Clase de potencia 2 +4 dBm (MÁX), 0 dBm (AVE)
	Alcance máximo de comunicación	En línea recta, aproximadamente 10 m (32,8 pies)
	Perfil	HFP (Perfil manos libres) A2DP (Perfil Avanzado de Distribución de Audio) AVRCP (Perfil de mando a distancia de Audio/Video) PBAP (Perfil de acceso a la guía telefónica) SPP (Perfil del puerto en serie)

# Especificaciones

**HS CODE : 8527.29.00.00.5**

Audio	Potencia de salida máxima	50 W × 4
	Potencia en todo el ancho de banda (a menos del 1 % THD)	22 W × 4
	Impedancia del altavoz	4 Ω — 8 Ω
	Acción tonal	Banda 1: 62,5 Hz ±9 dB Banda 2: 100 Hz ±9 dB Banda 3: 160 Hz ±9 dB Banda 4: 250 Hz ±9 dB Banda 5: 400 Hz ±9 dB Banda 6: 630 Hz ±9 dB Banda 7: 1 kHz ±9 dB Banda 8: 1,6 kHz ±9 dB Banda 9: 2,5 kHz ±9 dB Banda 10: 4 kHz ±9 dB Banda 11: 6,3 kHz ±9 dB Banda 12: 10 kHz ±9 dB Banda 13: 16 kHz ±9 dB
General	Voltaje de trabajo	14,4 V (10 V — 16 V admisibles)
	Consumo de corriente máxima	10 A
	Gama de temperaturas de funcionamiento	-30°C — +70°C
	Tamaño de instalación (An × Al × F)	204 mm × 121 mm × 158 mm
	Peso	1,1 kg

Sujeto a cambios sin previo aviso.







08A00-PG8-7M01-8D

**Display Audio**

# Información de seguridad

Lea este manual cuidadosamente antes de usar este producto. Guarde este manual en el automóvil para que no se pierda. Cuando transfiera este producto a un tercero, asegúrese de incluir este manual.

Para un uso seguro de este producto, se utilizan los siguientes símbolos en este manual para indicar los elementos que se deben observar.

	<b>Advertencia</b>	Describe los elementos que causan accidentes que resultan en la muerte o lesiones graves a menos que se observen.
	<b>Precaución</b>	Describe los elementos que pueden causar accidentes, lesiones personales o daños al vehículo a menos que se observen.
	<b>Notas</b>	Describe los elementos que debe tener en cuenta al usar el producto para garantizar la seguridad y la comodidad.

## Por seguridad

	<b>Advertencia</b>	<ul style="list-style-type: none"><li>● <b>El conductor no debe mirar la pantalla ni operar el sistema mientras conduce.</b> Si el conductor mira la pantalla u opera el sistema no podrá mirar hacia adelante del vehículo y puede causar accidentes. Siempre se debe detener el vehículo en un lugar seguro y usar el freno de estacionamiento antes de mirar la pantalla u operar el sistema.</li></ul>
--	--------------------	--

- **Siempre se debe respetar las instrucciones indicadas al instalar, extraer o cablear la unidad.**

Una instalación o un cableado inadecuados pueden provocar un mal funcionamiento de la unidad o del incendio del vehículo. Por razones de seguridad, comuníquese con el lugar donde lo compró para obtener asesoramiento sobre la instalación y el retiro de la unidad.

- **Utilice la fuente de alimentación adecuada.**

Este producto está diseñado para funcionar con un sistema de batería de 12 V CC con conexión a tierra negativa. Nunca opere este producto con otros sistemas de baterías, especialmente con un sistema de baterías de 24 V CC.

- **Mantenga las baterías y el recubrimiento aislante fuera del alcance de los bebés.**

Las baterías y el recubrimiento aislante se pueden ingerir, así que manténgalos fuera del alcance de los bebés. Si un bebé ingiere una batería o el recubrimiento aislante, busque atención médica de inmediato.

- **No desmonte ni modifique la unidad.**

No desmonte, modifique la unidad ni intente reparar el producto usted mismo. Si se debe reparar el producto, consulte a su distribuidor.

- **No utilice la unidad cuando esté fuera de servicio.**

Si la unidad está fuera de servicio (sin alimentación, sin sonido) o en un estado anormal (tiene objetos extraños, está expuesta al agua, si le sale humo o huele), apáguela de inmediato y consulte a su distribuidor.

- **Refiera el reemplazo del fusible al personal de servicio calificado.**

Cuando se queme el fusible, elimine la causa y haga que un ingeniero de servicio calificado lo reemplace con el fusible prescrito para esta unidad. Una sustitución incorrecta del fusible puede provocar humo, incendio y daños en el producto.

## ● Antes de usar el dispositivo de audio portátil



Advertencia

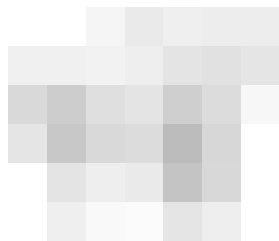

Compartimientos del airbag SRS



Cable de conexión

- **No coloque el dispositivo de audio portátil conectado o el cable de conexión en una ubicación donde evitará el despliegue del airbag SRS. El airbag SRS puede no funcionar correctamente o el dispositivo de audio portátil puede ser arrojado hacia afuera por el airbag desplegable, lo que puede causar lesiones graves o la muerte.**
  - \* Consulte el manual del propietario de su automóvil con respecto a la posición desde la cual se despliega el airbag SRS.
- **Coloque o fije temporalmente el dispositivo de audio portátil y el cable de conexión donde no interferirán con el conductor al conducir. De lo contrario, pueden interferir con la conducción o causar un accidente automovilístico.**



Precaución

- **Mantenga el volumen de sonido en un nivel apropiado.** Mantenga el nivel del volumen lo suficientemente bajo como para estar al tanto de las condiciones de la carretera y del tráfico mientras conduce.
- **Esta unidad está diseñada para ser usada exclusivamente en automóviles.**
- **La unidad no debe funcionar durante un período prolongado con el motor apagado.**

El funcionamiento del sistema de audio durante un período largo de tiempo con el motor apagado agotará la batería.
- **No exponga la unidad a la luz solar directa ni al calor excesivo.**

El hacerlo aumentará la temperatura interior de la unidad y podría provocar humo, incendios u otros daños en la unidad.
- **No utilice el producto en lugares expuestos al agua, la humedad o el polvo.**

La exposición de la unidad al agua, la humedad o el polvo puede provocar humo, incendios u otros daños en la unidad. Asegúrese especialmente de que la unidad no se moje en el lavado del automóvil o en días de lluvia.
- **No desconecte la alimentación hasta que se haya completado el proceso de lectura del programa.**

Si se corta la conexión a la batería o se reduce el voltaje, se eliminará el programa que se está descargando en esta unidad. Si esto sucede, se volverá a descargar el programa mientras se muestra la pantalla de apertura al reiniciar la unidad. Por favor, espere hasta que se complete el proceso de lectura del programa. Si se desconecta la alimentación durante el proceso de lectura del programa, se pueden producir daños inesperados, como incapacidad de inicio de la función de audio.
- **No apague la unidad durante la actualización de la versión del usuario.**
- **No toque ni sostenga la pantalla durante el encendido hasta que se muestre la pantalla de precaución en la pantalla.**

# Notas de uso

## Radio

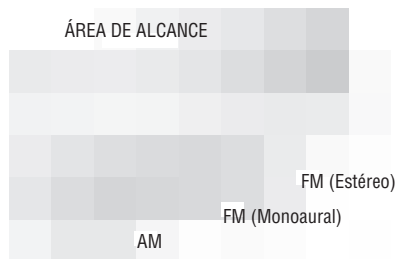

Se debe ajustar la antena para mejor recepción. Por lo general, en las ciudades es mejor que la antena tenga una longitud más corta, mientras que una antena completamente extendida es mejor para la recepción a distancia. Siempre retraiga la antena antes de usar un lavado automático de autos.

## Sobre la recepción de radio FM

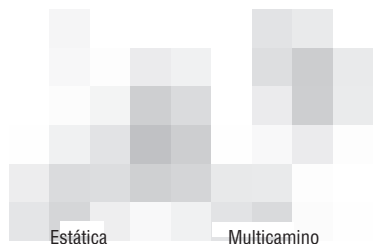

Cuando se escuchan transmisiones de FM en un vehículo en movimiento, las condiciones de recepción cambian constantemente debido a los edificios, el terreno, la distancia del transmisor y el ruido de otros vehículos. Los fenómenos de recepción de FM que se muestran en las notas son normales y no indican un problema con la radio en sí.

## Inalámbrico

Cuando un teléfono inteligente está conectado por vía inalámbrica y cerca de una caseta de control de telepeaje (o similar), la pantalla de audio y el teléfono inteligente pueden desconectarse temporalmente debido a las interferencias.



## Notas

- **Desvanecimiento y deriva:** El alcance de la radio FM es de aproximadamente 25 millas (40 km), excepto en algunas estaciones de alta potencia. Si el vehículo se aleja del transmisor, la señal tiende a desvanecerse o desviarse. Esto es común para la transmisión de radio FM y puede estar acompañada de distorsión. El desvanecimiento y la deriva se pueden minimizar si se sintoniza una señal más fuerte.
- **Estática y fluctuaciones:** Cuando el enlace de la línea de visión entre el transmisor y el vehículo está bloqueado por grandes edificios o parecidos, el sonido de la transmisión puede estar acompañado de estática o fluctuaciones. También puede experimentar fluctuaciones mientras conduce a lo largo de una carretera arbolada. Los efectos de la estática y las fluctuaciones en el sonido se pueden reducir si se disminuyen los agudos.
- **Multicamino:** Debido a las características de reflexión de las señales de radio FM, las señales directas y reflejadas pueden llegar a la antena simultáneamente (a esto se lo denomina multicamino) y cancelarse entre sí. A medida que el vehículo se desplaza a través de dicho punto, puede producirse una fluctuación o pérdida de recepción momentáneas.
- **Intercambio de estaciones:** Cuando dos estaciones de FM están ubicadas cerca una de la otra en el espectro de frecuencias y la señal actual es interrumpida por un punto muerto electrónico causado por estática o multicamino, se puede seleccionar automáticamente la señal más fuerte hasta que regrese la señal original. El cambio de estación también puede ocurrir a medida que el vehículo se aleja de una estación y se acerca a otra con una señal más fuerte.





## Notas

### ● Condensación

El panel táctil de esta unidad puede tener condensación y no funcionar correctamente después del encendido del calentador en el interior del vehículo a bajas temperaturas, etc. En dichos casos, deje la unidad tal como está durante aproximadamente una hora. Se disipará la condensación y la unidad funcionará correctamente. Si la unidad no funciona correctamente, incluso después de varias horas, póngase en contacto con su distribuidor local.

### ● Irregularidad en la pantalla

Cuando se cambian los botones o se pone la llave de encendido en ON a temperaturas bajas, la luz de fondo de la pantalla LCD se puede volver irregular o la pantalla se puede oscurecer. Esta es una característica de la retroiluminación de LCD.

- Toque suavemente la pantalla. De lo contrario, la imagen podría distorsionarse o verse borrosa.



## Notas

- Esta unidad utiliza un mecanismo de precisión; por lo tanto, el ruido o la vibración estática y electrónica puede hacer que se eliminen los datos que se han guardado. Tome nota de los datos que ha guardado en esta unidad.
- Tenga en cuenta que los siguientes casos no están cubiertos por la garantía.
  - ① Los datos que se han guardado en esta unidad se modifican o eliminan debido a una falla, mal funcionamiento o defecto de la unidad o el efecto del ruido electrónico en la unidad.
  - ② Los datos que se han guardado en esta unidad se modifican o eliminan debido a su uso indebido o al de un tercero.
  - ③ Los datos que se han guardado en esta unidad se modifican o eliminan durante la reparación de esta unidad.
- Según la posición de la antena GNSS, es posible que no se pueda recibir señal del satélite GNSS (por ejemplo, en estacionamientos de varios pisos, estacionamientos subterráneos, etc.).

- Consulte a su distribuidor acerca de las opciones de actualización.
- Las pantallas en este documento pueden ser diferentes de las pantallas reales de la unidad. Tenga en cuenta también que el contenido de este documento puede no coincidir con el producto real debido a cambios en las especificaciones.

# Contenido

## Introducción

Antes de usar este dispositivo .....	1
Operación del encendido .....	2
Diseño de los controles .....	3

## Operación básica

Operación del Botón inicio .....	5
Cambio de fuente de audio .....	6
Interruptores táctiles y uso de listas .....	8

## Audio

Radio .....	9
Memoria USB .....	11
Funcionamiento en iPod .....	15
Funcionamiento de audio por Bluetooth® .....	19

## Cámara

Cámara .....	24
--------------	----

## Sistema de manos libres Bluetooth®

Teléfono (Sistema manos libres) .....	26
Conectar un teléfono Bluetooth® .....	31
Llamada en el teléfono Bluetooth® .....	33
Recibir en el teléfono Bluetooth® .....	36
Hablar en el teléfono Bluetooth® .....	37

## Vinculación de teléfono inteligente

Vinculación de teléfono inteligente .....	39
---	----

## Instrumentos externos

Uso de los controles del volante .....	40
--	----

## Ajustes

Ajustes .....	41
Ajustes de idioma .....	42
Ajustes de Bluetooth® .....	43
Ajustes de lista de dispositivos .....	47
Ajustes de audio y volumen .....	48
Ajustes de pantalla .....	49
Ajustes de reloj .....	50
Ajustes de pantalla de apertura .....	51
Ajustes de Wi-Fi .....	52
Ajustes de la cámara trasera .....	53
Ajustes de LaneWatch .....	54
Ajustes de transmisión digital de audio (DAB) .....	55
Ajustes de Radio data system (RDS) .....	56

## Apéndice

Información del software y licencias de código abierto .....	57
Ajustes de restablecimiento de fábrica .....	58
Mensajes de error en pantalla .....	59
Solución de problemas .....	61
Especificaciones .....	64
Medios y datos que se pueden utilizar en el sistema de audio .....	65
Marcas y Licencias .....	68
Ley y Reglamento .....	69
Índice .....	72

# Accesorios

---

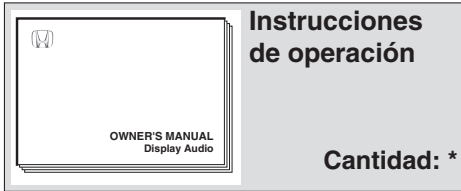

**Observación:** \* La cantidad varía según el país.

# Antes de usar este dispositivo

---

- **Este dispositivo mecánico de precisión debe ser manejado con cuidado.**

Evite utilizar este dispositivo a temperaturas extremadamente altas o bajas, lo que puede provocar un funcionamiento incorrecto o una falla.

No se debe permitir que objetos metálicos y líquidos tengan contacto con el dispositivo, y los golpes fuertes pueden dañarlo.

- **Limpieza de la unidad**

**<Limpieza de la unidad>**

- No utilice benceno o diluyente para limpiar la unidad, ya que estos pueden dañar la carcasa y la pintura.
- Si usa un paño de limpieza química, siga las instrucciones cuidadosamente.

**<Limpieza de la pantalla>**

- Para limpiar la pantalla, límpiela con cuidado con un paño suave y seco, como los que se usan para limpiar lentes de plástico.
- Si frota la pantalla con un paño áspero se puede rayar la superficie. La pantalla de cristal líquido tiene un recubrimiento. El uso de benceno o soluciones alcalinas en la pantalla pueden dañarlo.

# Operación del encendido

La función de audio de este dispositivo se enciende automáticamente al encender el motor del automóvil. Si se apaga el motor del auto se desconecta la energía automáticamente.



- (1) Presione el botón de arranque del motor o cambie la llave de encendido a ON o ACC.
  - Se enciende el audio.

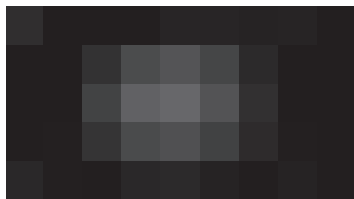

- Se muestra la pantalla Inicio.

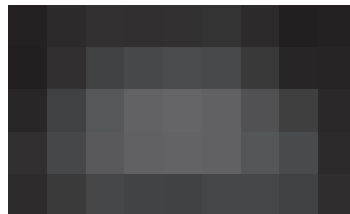

- Se muestra la pantalla de advertencia.
- (2) Lea el mensaje de la pantalla de advertencia, luego toque **OK**.



## Nota

Para cambiar el idioma, presione el botón [Idioma].

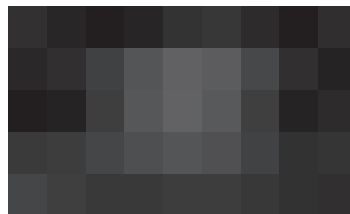

- Se muestra la pantalla de Audio.
- La pantalla que se muestra depende del modo en el que se apagó la alimentación anteriormente (ACC OFF).

# Diseño de los controles

Este dispositivo se opera al presionar los botones del panel o al tocar la pantalla.



## ● Botones de operación

### ① Inicio

Presione este botón para mostrar la pantalla Inicio en cualquier modo.

### ② Atrás

Vuelve a la pantalla mostrada anteriormente. Mantenga presionado este botón para mostrar la pantalla de ajustes.

### ③ Subir volumen

Presione este botón para subir el volumen un nivel o liberar el estado de silencio. Mantenga presionado este botón para aumentar el volumen de manera continua.

### ④ Bajar volumen

Presione este botón para disminuir el volumen un nivel o liberar el estado de silencio. Mantenga presionado este botón para disminuir el volumen de manera continua.

### ⑤ Alimentación

Presione este botón para silenciar el audio o mantenga presionado este botón para apagar la pantalla.

### ⑥ Pantalla táctil

Al tocar la pantalla con el dedo, puede controlar las funciones seleccionadas.



#### Nota

Los botones ③ **Subir volumen** y ④ **Bajar volumen** se pueden utilizar cuando se está reproduciendo cualquier modo de audio en la fuente de fondo.



## Notas

- No conecte ningún dispositivo que no sea un iPod, teléfono inteligente o un dispositivo de memoria USB al terminal USB. Los dispositivos conectados a través de un concentrador USB no funcionarán con la unidad.
- Si desconecta la fuente de alimentación del dispositivo de audio portátil mientras ve o escucha el dispositivo de audio portátil, se genera ruido y puede causar daños al altavoz. Apague el audio portátil después de desconectar la unidad o de cambiarla a otro modo.
- Cada dispositivo tiene un nivel de salida diferente. Asegúrese de que el volumen no sea demasiado alto.
- Si el volumen de entrada del dispositivo conectado es alto, se puede producir distorsión.  
En dichos casos, ajuste el volumen en el dispositivo conectado.
- Si se cambió el volumen del dispositivo de audio portátil conectado a esta unidad, vuelva a cambiar el nivel del volumen después de desconectar el dispositivo de esta unidad.

## ● Operaciones comunes de visualización

### ● Operaciones en la pantalla táctil

Para realizar operaciones en la pantalla, puede tocar, tocar y sostener, deslizar o desplazar para seleccionar un elemento, visualizar una pantalla de menú, cambiar la página, etc.

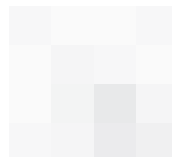

#### **Tocar**

Toque suavemente la pantalla para seleccionar un elemento en la pantalla.

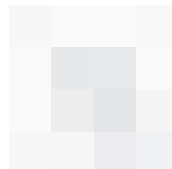

#### **Tocar y sostener**

Toque la pantalla y mantenga el dedo en su lugar hasta que la pantalla cambie o aparezca un mensaje.



#### **Desplazar**

Desplace el dedo rápidamente hacia la izquierda o hacia la derecha en la pantalla para cambiar la página.



#### **Deslizar**

Deslice el dedo hacia arriba o hacia abajo en la pantalla para desplazarse.

# Operación del Botón inicio

## ● Operación del Botón inicio

Presione el botón de Inicio para visualizar la pantalla Inicio.

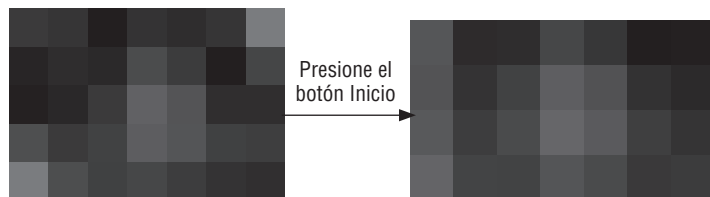

## ● Pantalla Inicio

Puede acceder a varias funciones desde la pantalla Inicio.

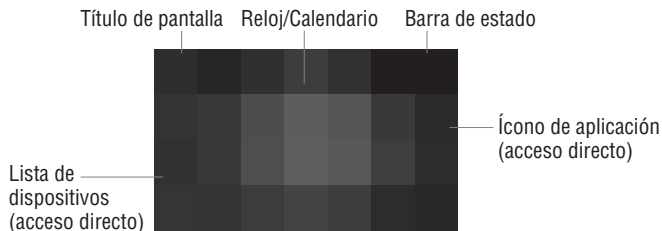

## Íconos/botones e indicaciones de la pantalla Inicio:

- **Título de pantalla**  
Indica el nombre de la pantalla actual.
- **Reloj/Calendario**  
Muestra la hora y fecha.
- **Barra de estado**  
Muestra los indicadores.
- **Ícono de aplicación (acceso directo)**  
Acceso directo para el código de reproducción.
- **Lista de dispositivos (acceso directo)**  
Acceso directo para la lista de dispositivos.



## Notas

- Esta función no está disponible cuando se ve la imagen de la cámara de vista trasera o se usa las funciones del sistema de manos libres Bluetooth®.
- Presione el botón de encendido para silenciar el audio.
- Mantenga presionado el botón de Encendido para apagar los medios (pantalla de audio desactivado).

## ● Barra de estado

La barra de estado muestra los indicadores y el tiempo. Los detalles de cada ícono indicador y su significado se muestran en la tabla de abajo.

Indicador	Nombre	Función
	Marca USB	Indica la conexión de USB/iPod
	Sobrecarga de corriente en USB	Sobrecarga de corriente en el puerto 1 o 2 de USB
	Intensidad de la señal Bluetooth®	Indica la intensidad de la señal BT-HF (manos libres Bluetooth®) del teléfono conectado
	Prohibición de llamadas	Indica el estado de prohibición de la función de llamada BT-HF (manos libres Bluetooth®)
	Marca de la capacidad de la batería	Indica la capacidad de la batería del teléfono BT-HF (manos libres Bluetooth®) conectado
	Marca Bluetooth®	Indica la conexión Bluetooth®
	Reloj	Muestra el reloj para las pantallas aparte de la pantalla Inicio
	Aplicación remota	Indica el estado de la conexión de la aplicación remota a través de la conexión Bluetooth®
	Aviso de tráfico	Señal de difusión de información de tráfico
	Programa de tráfico	Programa para detección de señales de anuncios de tráfico
	Intensidad de la señal DAB	Intensidad de la conexión con la señal de radio digital DAB



# Cambio de fuente de audio

## 1 Cómo cambiar la fuente de audio

Puede cambiar las fuentes de audio usando los accesos directos para cada fuente de audio.

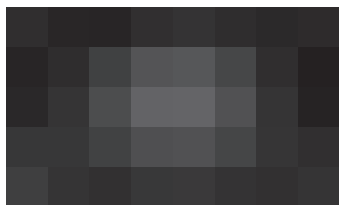

Desde la pantalla Inicio.

- **Radio** Cambia la radio FM/AM.
- **USB/iPod** Cambia a la memoria USB o al iPod.
- **Bluetooth® Audio** Cambia al audio por Bluetooth®.
- **Teléfono** Cambia al manos libres por Bluetooth® del teléfono.
- **Aplicaciones** Cambia a conectividad de teléfonos inteligentes.
- **Ajustes** Cambia a Ajustes.

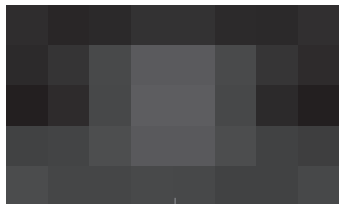

Acceso directo

Desde el acceso directo en cada fuente de audio.

- **Radio** Cambia a la radio FM/AM.
- **USB/iPod** Cambia a la memoria USB o al iPod.
- **Bluetooth® Audio** Cambia al audio por Bluetooth®.
- **Teléfono** Cambia al manos libres por Bluetooth® del teléfono.
- **Aplicaciones** Cambia a conectividad de teléfonos inteligentes.
- **Ajustes** Cambia a Ajustes.



### Nota

Se cambiará el ícono de aplicaciones dependiendo de la fuente a la que se conecte.

## ● Códigos de caracteres compatibles

Esta unidad es compatible con los siguientes códigos de caracteres.

Es posible que no se muestren los códigos de caracteres distintos a los siguientes correctamente.

Función	Artículos	Códigos de caracteres compatibles
Memoria USB	Nombre del archivo / carpeta	ISO8859-1
		UNICODE (UTF-8)
		UNICODE (UTF-16)
	Nombre del artista (Etiqueta ID3 Ver.1.x)	ISO8859-1
		ISO8859-1
		UNICODE (UTF-8)
Nombre del artista (Etiqueta ID3 Ver.2.x)	UNICODE (UTF-16)	
	UNICODE (UTF-16)	
Nombre del artista (Etiqueta WMA)	UNICODE (UTF-16)	
	UNICODE (UTF-16)	
iPod	Lista de reproducción / Artista / Álbum / Canción / Podcast / Audiolibro / Nombre de género / Compositor	UNICODE (UTF-8)
Audio por Bluetooth®	Pista / Álbum / Nombre de artista	UNICODE (UTF-8)
Manos libres		ISO8859-1
		UNICODE (UTF-8)
	Nombre / Número	UNICODE (UTF-16)

\*ISO8859-1 (Inglés), ISO8859-15 (Bahasa)

## 2 Condiciones para operar el audio

Las características de esta unidad pueden o no pueden operarse según las siguientes condiciones, incluso si el motor está encendido o no.

Llave de encendido		Audio	USB (Video)
APAGADO		Desactivado	Desactivado
ACC		Activado	Activado (solo cuando el freno de estacionamiento está activado)
ENCENDIDO	El vehículo está estacionado	Activado	Activado (solo cuando el freno de estacionamiento está activado)
	El vehículo está en movimiento	Activado	Solo audio (solo el audio está disponible por razones de seguridad)

Botón de encendido-parada del motor		Audio	USB (Video)
ARRANQUE DEL MOTOR	El vehículo está estacionado	Activado	Activado (solo cuando el freno de estacionamiento está activado)
	El vehículo está en movimiento		Solo audio (solo el audio está disponible por razones de seguridad)
PARAR EL MOTOR		Desactivado	Desactivado



### Precaución

Asegúrese de que no se agote la batería cuando la llave de encendido se deje en la posición ACC.

Evite utilizar esta unidad durante largos períodos de tiempo cuando el motor no esté en funcionamiento. La batería se agotará y el motor no arrancará.



### Nota

Mientras el vehículo está en movimiento, se desactivarán algunos interruptores táctiles, lo cual se muestra con la atenuación del icono del interruptor. No se ejecutará ninguna operación incluso si se tocan.

# Interruptores táctiles y uso de listas

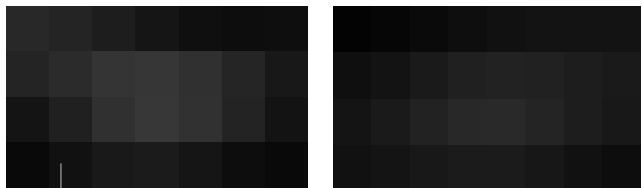

Interruptores táctiles

Estos se operan al tocar los interruptores que se muestran en la pantalla.

## 1 Interruptores táctiles

- Mantenga presionado el interruptor en la pantalla de operación hasta que escuche el pitido.
- Toque suavemente los interruptores para proteger la pantalla de daños.
- Si la función no funciona, suelte el dedo de la pantalla y luego tóquelo nuevamente.
- Los interruptores táctiles desactivados se muestran en color atenuado.
- Algunos de los interruptores se resaltan cuando se tocan.
- Para volver a la pantalla anterior, toque el interruptor .

<Notación de interruptores táctiles en este manual>

- A continuación se muestran los interruptores táctiles en este manual.  
(Ejemplo)



Puede pasar a diferentes páginas de la lista o cambiar los nombres de las listas que se muestran.

## 2 Uso de la lista de carpetas y la lista de archivos

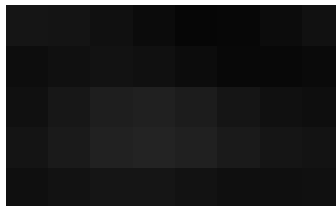

- (1) Tocar  o  mueve una página arriba o abajo de la lista.

- (2) Deslice el dedo hacia arriba y hacia abajo en el panel táctil para desplazarse por la lista.

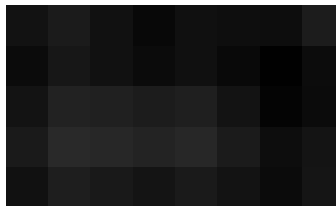

# Radio

Se puede recibir y reproducir la radio AM, FM1 o FM2.

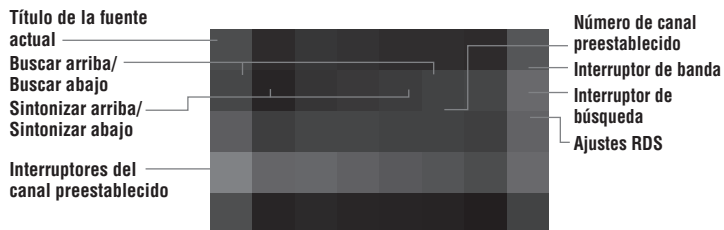
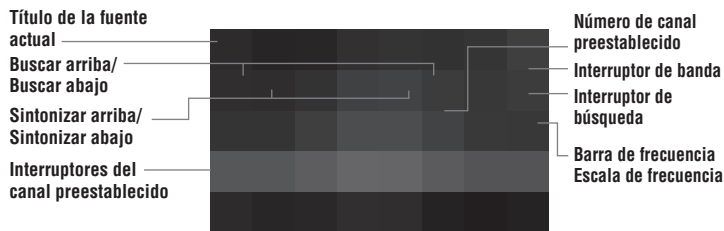

Entre a la pantalla de radio al tocar el botón **Radio** en la pantalla Inicio (➔Página 6).

- Toque **AM.FM** en la pantalla de radio para cambiar la banda de radio en el siguiente orden FM1 → FM2 → AM → FM1... (el valor predeterminado es FM1).



## Nota

La función RDS no está disponible en todos los modelos.

## 1 Selección de una estación

Sintonice la estación deseada con uno de los siguientes métodos.

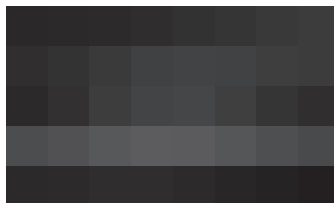

### ● Sintonización preestablecida

Toque uno de los canales preestablecidos para seleccionar la estación deseada. Se resalta el interruptor de pantalla y aparece la frecuencia de la estación en la pantalla.

### ● Sintonización manual

- Busque la estación de radio deseada tocando la Escala de frecuencia, o arrastrando la Barra de frecuencia.
- Presione **◀ ▶** para sintonizar manualmente hacia abajo/arriba.
- Mantenga presionado **◀ ▶** para una sintonización arriba o abajo rápida.

### ● Buscar sintonización

La radio comenzará a buscar una estación de la frecuencia más cercana y se detendrá cuando se encuentre una estación.

- Presione **◀▶ ▶▶** para buscar abajo/arriba.
- Mantenga presionado **◀▶ ▶▶** para buscar rápido hacia abajo/arriba.

### ● Escanear

Toque el interruptor **SCAN**. Las estaciones de radio se buscan y se reproducen una por una durante 5 segundos cada una. Si vuelve a tocar el interruptor **SCAN** mientras se recibe una estación, permanecerá en esa estación.

---

## 2 Prestablecer una estación

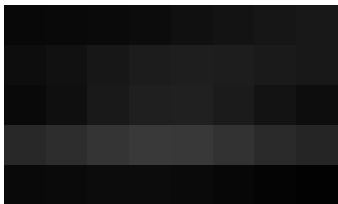

- (1) Sintonice a la estación deseada.
  - (2) Toque uno de los interruptores de selección de canal (1-6) y manténgalo presionado hasta que se escuche un pitido. Esto establece la frecuencia actual para el cambio de pantalla. Se mostrará la frecuencia de la estación en el interruptor de pantalla.
- Para cambiar la estación preestablecida a una diferente, siga el mismo procedimiento.

# Memoria USB

## ● Conexión de memoria USB



(1) Conexión de memoria USB.



### Notas

Este puerto USB es solo para recargar dispositivos.

Este puerto USB es para reproducir archivos de dispositivos de memoria USB, conectar teléfonos celulares y recargar dispositivos.



### Notas

- Las conexiones no se pueden realizar a través de un concentrador USB o un disco duro portátil.
- Consulte “Medios y datos que se pueden utilizar en el sistema de audio” para obtener información sobre los formatos de archivo admitidos (⇒ Página 65).
- No se pueden reproducir los archivos de música y video que no se describen en “Medios y datos que se pueden utilizar en el sistema de audio” (⇒ Página 65).

## Pantalla de operación de memoria USB

### ● Pantalla de música USB

Nombre de la carpeta, nombre de la pista, nombre del artista

Título de la fuente actual  
Interruptor de cambio de modo  
Tiempo de reproducción/  
barra de tiempo  
Interruptor de reproducción/pausa  
Interruptor de lista



Interruptor aleatorio    Interruptor pista arriba/abajo    Interruptor Repetir    Número de carpeta/pista

### ● Pantalla de video USB

Título de la fuente actual  
Interruptor de cambio de modo  
Interruptor de reproducción/pausa  
Interruptor de lista  
Cambio a modo ancho

Nombre de pista    Tiempo de reproducción





Barra de tiempo    Número de archivo    Pista abajo/arriba  
Número de carpeta

## 1 Reproducción de medios desde memoria USB



- (1) Toque **USB/iPod** en la pantalla Inicio (→ Página 6).
  - El sistema de audio se enciende en el modo utilizado anteriormente.



- (2) Toque  en la Pantalla de música USB para cambiar al modo de video USB.  
Toque  en la Pantalla USB-Video para cambiar a la pantalla USB.



### Nota

La memoria USB será desactivada cuando se active Apple CarPlay inalámbrico o Android Auto™ inalámbrico.

## 2 Selección de una carpeta/archivo

Se puede seleccionar la carpeta que quiera utilizar desde la memoria USB.

### ● Seleccionar en la pantalla Folder/File List (Carpeta/lista de archivos)



- (1) Toque  en la pantalla de funcionamiento de USB-Music.

- Aparece la pantalla de la lista de carpetas.

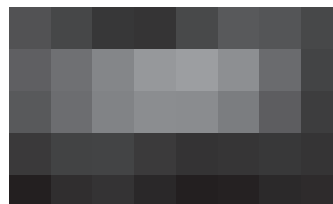

- 0 Toque  en la pantalla de operación de USB-Video.



- (2) Toque la carpeta (lista) que desea escuchar.
  - Se muestra la pantalla con la lista de archivos.

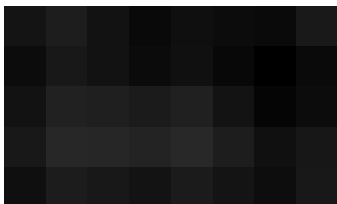



(3) Toque el archivo (lista).

- Se inicia la reproducción del archivo seleccionado.

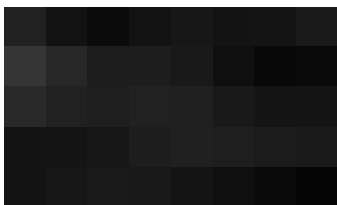
### ● Al seleccionar los interruptores táctiles



(1) Toque los interruptores  .

- Toque el interruptor  para ir al siguiente archivo.
- Toque el interruptor  para ir al inicio del archivo.
- Toque el interruptor  para ir al archivo anterior, si el archivo actual aún no se ha reproducido durante 1 segundo.

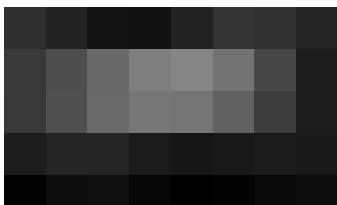

## 3 Pausa y reproducción

### ● Reproducción

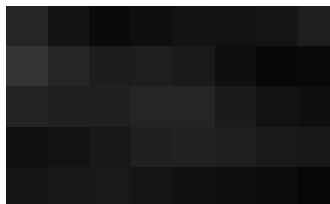



(1) Toque  en la memoria USB en la pantalla de operación (→ Página 11).

- La pantalla muestra  durante la reproducción.

### ● Pausa



(1) Toque  en la memoria USB en la pantalla de operación (→ Página 11).



- La pantalla muestra  durante la pausa.
- Toque  para reproducir.



## 4 Avance rápido y rebobinado rápido



(1) Toque los interruptores  .







- Mantenga presionado el interruptor  para avanzar rápidamente.
- Mantenga presionado el interruptor  para rebobinar.

## 5 Aleatorio y Repetir





- Toque los interruptores [Aleatorio] o [Repetir] en la pantalla de música USB.

Los interruptores [Aleatorio] y [Repetir] cambiarán como se muestra en la tabla a la derecha.

Interruptor	Nombre	Función
	Aleatorio desactivado	Los archivos en reproducción sin modo aleatorio.
	Aleatorio activado	Se seleccionarán y reproducirán aleatoriamente los archivos en todas las carpetas del USB.
	Aleatoria 1 carpeta	Los archivos en la carpeta en reproducción se seleccionarán al azar y serán reproducidos.
	Repetir todo	Repite todos los archivos reproducibles en el dispositivo USB.
	Repetir 1 Carpeta	Repite todos los archivos reproducibles en la carpeta de reproducción actual.
	Repetir 1 archivo	Repite el archivo actual.

## 6 Cambio a modo ancho

Interruptor	Nombre	Función
	Zoom (predeterminado)	Estira el video con su relación de aspecto original, hasta que el video llene toda la pantalla. Puede recortar algunas partes de la imagen.
	Normal	Muestra en la relación de aspecto original ajustando el ancho o la altura.
	Todo	Estira el video uniformemente por toda la pantalla.



### Nota

#### Operación de Repetir:

[Repetir todo] → [Repetir 1 carpeta] → [Repetir 1 archivo] → (volver a [Repetir todo]).

#### Operación de Aleatorio:

[Aleatorio desactivado] → [Aleatorio activado] → [Aleatorio 1 carpeta] → (volver a [Aleatorio desactivado]).

# Funcionamiento en iPod

## ● Pantalla de funcionamiento en iPod

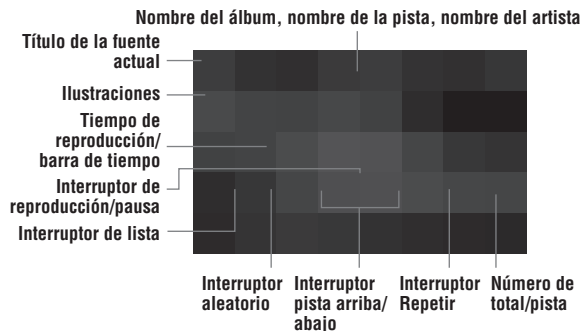

(1) Toque **USB/iPod** en la pantalla Inicio (➔ Página 6).



### Notas

- Este sistema tiene una función de carga para iPods.
- Cuando el nivel de batería de un iPod es muy bajo, es posible que el iPod no funcione. Si el nivel de batería es bajo, cargue el iPod antes de usarlo.
- Dependiendo del iPod que esté conectado al sistema, es posible que ciertas funciones no estén disponibles. Si una función no está disponible debido a un mal funcionamiento, desconectar y volver a conectar el iPod puede resolver el problema.
- Para conectarse a este sistema, utilice un cable Lightning oficial.



### Precaución

- No conecte un iPod ni accione los controles del dispositivo mientras conduce.
- No deje el iPod en el automóvil. En particular, las temperaturas altas dentro del vehículo pueden dañar el iPod.
- No presione hacia abajo ni aplique una presión innecesaria al iPod mientras esté conectado, ya que podría dañar el iPod o su terminal.
- No inserte objetos extraños en el puerto USB ya que podría dañar el iPod o su terminal.

## 1 Conexión de un iPod

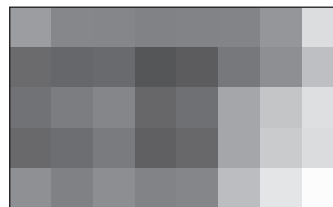

(1) Conecte el cable de conexión del iPod al terminal USB.

- Encienda el iPod si no está encendido.
- Utilice un cable adecuado para su dispositivo para realizar una conexión adecuada.









### Notas

Este puerto USB es solo para recargar dispositivos.

Este puerto USB es para reproducir archivos de dispositivos de memoria USB, conectar teléfonos celulares y recargar dispositivos.

## 2 Reproducción de un iPod



-  Toque para reanudar la reproducción de la música.
-  Toque para pausar la música.
-  Toque para ir a la siguiente pista.  
Mantenga presionado para avanzar rápidamente mientras presiona el interruptor.  
La reproducción comienza cuando se suelta el interruptor.
-  Toque para ir al encabezado de la canción.  
Toque para ir la canción anterior, si el archivo actual aún no se ha reproducido durante 1 segundo.  
Mantenga presionado para retroceder mientras presiona el interruptor.  
La reproducción comienza cuando se suelta el interruptor.
-  Toque para cambiar al modo de repetición.
-  Toque para cambiar al modo aleatorio.

### ● Selección de una pista

Toque el interruptor  o  para seleccionar la pista que desee.

### ● Ilustraciones de iPod

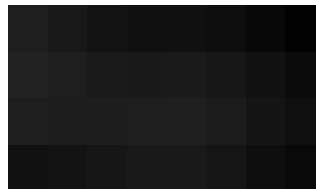

- (1) Las ilustraciones del iPod se pueden mostrar en la pantalla según el modelo del iPod y los datos almacenados en el iPod.

## ● Selección de un modo de reproducción o categoría



- (1) Toque  en la pantalla de funcionamiento básico del iPod.



- (2) Se muestra la lista dentro del modo de reproducción seleccionado, como listas de reproducción, artistas, álbumes, canciones, podcast, audiolibros o canciones aleatorias.

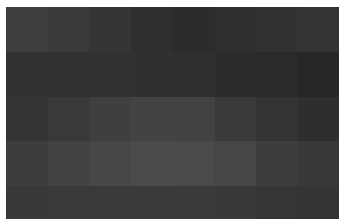

- (3) Seleccione la canción deseada de la lista.
- Cuando se selecciona una lista, se muestran las listas dentro de la lista seleccionada. Se debe continuar la selección hasta que se muestre una lista de canciones.
  - La reproducción comienza cuando se selecciona una canción de la lista.

## ● Reproducción repetida y aleatoria

Puede reproducir pistas con los modos de reproducción repetida y aleatoria.

### <Modo Repetición>

Repite automáticamente la reproducción de la pista actual.

- El modo de repetición cambia de la siguiente manera cada vez que se toca el interruptor de pantalla.

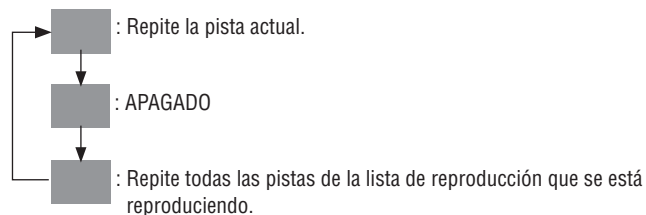

### <Modo aleatorio>

Mezcla automáticamente todas las pistas en el iPod.

- El modo de reproducción aleatoria cambia de la siguiente manera cada vez que se toca el interruptor de pantalla.

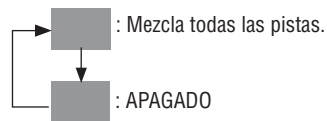

### Nota

Cuando se almacena una gran cantidad de canciones en un iPod, la selección aleatoria puede llevar tiempo.

### 3 Modelos de iPod compatibles

A continuación se muestran los modelos de iPod compatibles. Esta unidad solo es compatible con los siguientes modelos de iPod. No se puede proporcionar compatibilidad para los modelos más antiguos.

Hecho para

- iPod touch (7ma generación)
- iPod touch (6ta generación)
- iPod touch (5ta generación)

Hecho para

- iPhone 7 Plus
- iPhone 7
- iPhone 8
- iPhone 8 Plus
- iPhone X
- iPhone XR
- iPhone XS
- iPhone XS Max
- iPhone 11
- iPhone 11 Pro
- iPhone 11 Pro Max
- iPhone SE (2da generación)
- iPhone 12 mini
- iPhone 12
- iPhone 12 Pro
- iPhone 12 Pro Max
- iPhone 13 Mini
- iPhone 13
- iPhone 13 Pro
- iPhone 13 Pro Max



#### Notas

- Tenga en cuenta que los modelos enumerados anteriormente pueden no ser utilizables con esta unidad debido a diferencias individuales, como el modelo específico o la versión de software.
- Consulte el sitio web de Apple para obtener detalles sobre cómo actualizar el software del iPod.
- Los iPod de 4ta generación y los anteriores no son compatibles con esta unidad.
- iPad, iPod mini, iPod shuffle y iPod photo no son compatibles con esta unidad.
- Esta unidad no puede reproducir video de un iPod.

Para modelos compatibles con iPod, visite el sitio web de soporte.

URL

[http://microsite.panasonic.co.th/smartphone/honda/HONDA23M/compatible\\_models.html](http://microsite.panasonic.co.th/smartphone/honda/HONDA23M/compatible_models.html)

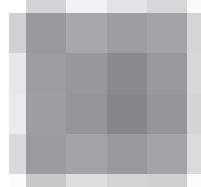

- Para algunos modelos de iPod, el rendimiento puede ser anormal o inestable durante la operación. En este caso, desconecte el dispositivo iPod y verifique su estado. Si el rendimiento no mejora o disminuye, reinicie su iPod.
- Cuando enciende la unidad, el iPod se carga a través de la unidad.
- Es posible que la información de texto no se muestre correctamente.

# Funcionamiento de audio por Bluetooth®

## ● Bluetooth®

El sistema de audio por Bluetooth® permite a los usuarios disfrutar de la música que se reproduce en un reproductor portátil desde el altavoz del vehículo a través de la comunicación inalámbrica.

Este sistema de audio es compatible con Bluetooth®, un sistema de datos inalámbrico capaz de reproducir música de audio portátil sin cables. Si su reproductor portátil no es compatible con Bluetooth®, no funcionará el sistema de audio por Bluetooth®.



### Precaución

- No opere los controles del reproductor ni se conecte al sistema de audio por Bluetooth® mientras conduce.
- No deje su reproductor de audio portátil en el automóvil. En particular, las temperaturas altas dentro del vehículo pueden dañar el reproductor de audio portátil.



### Notas

- En las siguientes condiciones, el sistema puede no funcionar.
  - El reproductor de audio portátil está apagado.
  - El reproductor de audio portátil no está conectado.
  - El reproductor de audio portátil tiene poca batería.
- Dependiendo del reproductor de audio portátil que esté conectado al sistema, es posible que ciertas funciones no estén disponibles.
- La conexión entre el sistema de audio por Bluetooth® y el teléfono móvil puede tardar mucho tiempo.
- Es posible que algunos dispositivos Bluetooth® (inferiores a Bluetooth® 2.0) no se conecten a esta unidad, dependiendo de la versión de Bluetooth® del dispositivo.
- Es posible que esta unidad no funcione con algunos dispositivos Bluetooth®.
- Las condiciones de conexión pueden variar dependiendo de su entorno.

- Los reproductores de audio portátiles deben cumplir con las siguientes especificaciones para poder conectarse al sistema de audio por Bluetooth®. Sin embargo, tenga en cuenta que algunas funciones pueden estar limitadas según el tipo de reproductor de audio portátil.
- Especificaciones de Bluetooth®  
Ver.1.1 o superior (Recomendado: Ver.4.2 o superior)
- Perfil  
A2DP (Advanced Audio Distribution Profile) Ver.1.0 o superior (Recomendado: Ver.1.3 o superior)  
Este es un perfil para transmitir audio estéreo o sonido de alta calidad a los altavoces.  
AVRCP (Audio/Video Remote Control Profile) Ver.1.0 o superior (Recomendado: Ver.1.6 o superior)  
Este es un perfil para controlar el equipo A/V a distancia.



### Precaución

- También se utilizan las bandas de frecuencia en las que se utiliza la unidad, aparte de equipos y dispositivos químicos/médicos tales como hornos de microondas, estaciones inalámbricas locales para la identificación de equipos móviles utilizados en una línea de producción de planta (estaciones inalámbricas que requieren licencia), estaciones inalámbricas específicas de bajo consumo (estaciones inalámbricas que no requieren licencia) y estaciones inalámbricas para aficionados (estaciones inalámbricas que requieren una licencia) (en adelante, denominadas como "otras estaciones inalámbricas"). Antes de usar la unidad, asegúrese de verificar que no se estén utilizando "otras estaciones inalámbricas" cerca de la unidad. En el caso de que la unidad cause interferencia dañina a las "otras estaciones inalámbricas", muévase rápidamente a una posición donde se evite esta interferencia dañina.
- La unidad se utiliza a una frecuencia de 2,4 GHz.
- Se adopta la técnica de modulación FH-SS.
- Se supone que la distancia de interferencia no sea mayor a 10 m.
- La unidad se puede utilizar en todas las bandas de frecuencia, lo que garantiza que se pueda evitar el ancho de banda de los identificadores de equipos móviles.
- Este equipo de telecomunicación cumple con los requisitos técnicos de NTC.

## 1 Cambio al modo de audio por Bluetooth®.

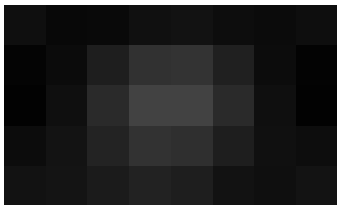

- (1) Toque **Bluetooth® Audio** en la pantalla Inicio (➔ Página 6).
  - El sistema de audio se enciende en el modo utilizado anteriormente.

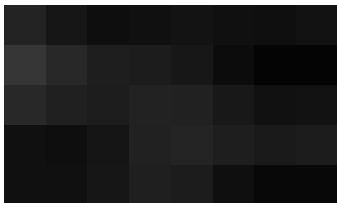

- (2) La pantalla de audio por Bluetooth® (pantalla de operación básica de audio por Bluetooth®) aparecerá cuando esté conectado el audio por Bluetooth®.

## 2 Conexión a Audio por Bluetooth®.

Para usar el sistema de audio por Bluetooth®, debe emparejar su reproductor de audio portátil con el sistema. Una vez que lo haya emparejado, podrá disfrutar de su música en el sistema de audio del vehículo.

### ● Cuando un dispositivo Bluetooth® no está emparejado

Si aún no ha emparejado ningún dispositivo Bluetooth®, primero debe emparejarlo con el siguiente procedimiento.

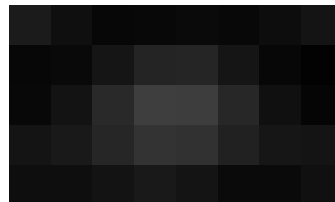

- (1) Toque **Ajustes de Bluetooth®**.

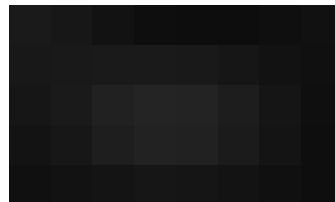

- (2) Toque **Agrega un teléfono** para conectarse al dispositivo Bluetooth®.
  - No se puede seleccionar [Agregar un teléfono] al conducir. Por favor, deje de conducir y ponga el freno de estacionamiento en la posición ON.

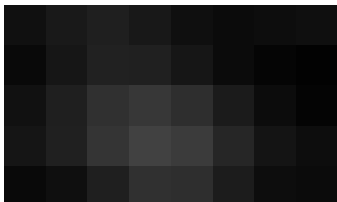

(3) Cuando aparezca esta pantalla, realice un descubrimiento de dispositivos “Honda” desde su teléfono.

(4) Introduzca el código de acceso que se muestra en la pantalla en su reproductor de audio portátil.

Entonces, toque el botón **Emparejar** en su dispositivo.

- No se requiere un código de acceso para los teléfonos Bluetooth® compatibles con SSP (Secure Simple Pairing). Dependiendo del tipo de teléfono Bluetooth® que se conecte, puede aparecer un mensaje confirmando el emparejamiento en la pantalla del teléfono Bluetooth®. Responda y opere el teléfono Bluetooth® de acuerdo con el mensaje de confirmación.

- Si desea cancelar el emparejamiento, toque **Cancelar** en su dispositivo o **Salir** en la pantalla.

(5) Cuando la conexión es exitosa, se muestra una pantalla similar a la que se muestra a la izquierda.

- Una vez que lo haya emparejado, el sistema se conectará automáticamente a su dispositivo reproductor de audio portátil cada vez que arranque su vehículo.
- La información del reproductor de audio portátil se empareja cuando el sistema de audio por Bluetooth® está conectado. Cuando libere

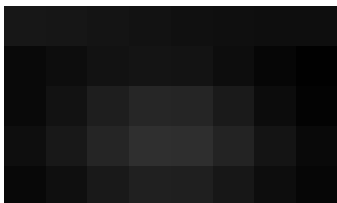

la posesión de su vehículo, retire su reproductor de audio portátil (consulte “Extracción de un dispositivo Bluetooth®” en la ➔ página 45).

### ● Cuando se empareja un dispositivo Bluetooth®

Si ha emparejado otros dispositivos Bluetooth®, puede cambiar el dispositivo conectado y agregar un nuevo dispositivo.

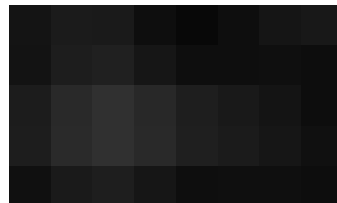

(1) Toque **Agrega un teléfono** en la pantalla Ajustes de Bluetooth® para agregar un nuevo dispositivo.

- Puede agregar hasta 5 dispositivos.
- Solo se puede conectar un dispositivo a la vez.

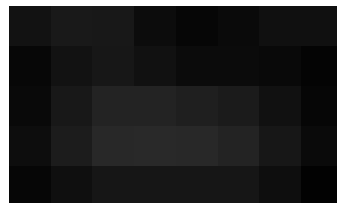

(2) Si toca **Seleccionar teléfono**, muestra la pantalla Seleccionar teléfono.

- Seleccione el dispositivo que desea conectar.

### ● Pantalla de Ajustes de Bluetooth®

Para cambiar los Ajustes de Bluetooth®, consulte “Ajustes de Bluetooth®”.

(➔ Página 43)



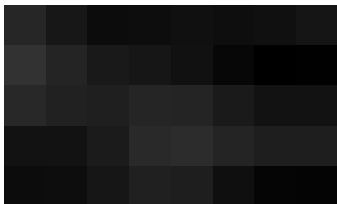

### 3 Reproducción de un reproductor de audio por Bluetooth®



- Se mostrará el título de la pista y el álbum que se está reproduciendo.
- Es posible que algunos títulos y controles no se muestren, dependiendo del tipo de reproductor de audio portátil Bluetooth®.

 Toque para pausar la pista.

 Toque para reanudar la reproducción de la pista.



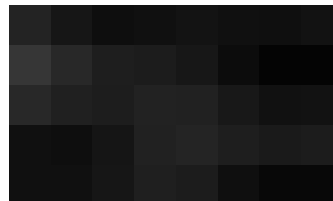

 Toque para ir al inicio del archivo.  
Toque el interruptor para ir al archivo anterior, si el archivo actual aún no se ha reproducido durante 1 segundo.  
Mantenga presionado para retroceder mientras presiona el interruptor.  
La reproducción comienza cuando se suelta el interruptor.

 Toque para ir a la siguiente pista.  
Mantenga presionado para avanzar rápidamente mientras presiona el interruptor.  
La reproducción comienza cuando se suelta el interruptor.

### ● Indicación de estado



Indica el estado de la conexión Bluetooth®.

Indicador	Nombre	Función
	Intensidad de la señal Bluetooth®	Muestra la intensidad de la señal BT-HF (manos libres Bluetooth®) del teléfono conectado
	Prohibición de llamadas	Muestra el estado de prohibición de la función de llamada BT-HF (manos libres Bluetooth®)
	Marca de la capacidad de la batería	Indica la capacidad de la batería del teléfono BT-HF (manos libres Bluetooth®) conectado
	Marca Bluetooth®	Indica la conexión Bluetooth®



## Nota

Hay una antena para la conexión Bluetooth® incorporada en la pantalla. La condición de la conexión Bluetooth® puede no ser buena y el sistema puede no funcionar cuando se use el reproductor de audio portátil en las siguientes condiciones.

- Su reproductor de audio portátil está oculto de la pantalla (detrás del asiento o en la guantera y la consola).
- Su reproductor de audio portátil toca o está cubierto con materiales metálicos.

Puede que el audio por Bluetooth® no se controle con interruptores del volante, dependiendo de la pantalla de audio.

## ● Repeticiones y reproducción aleatoria

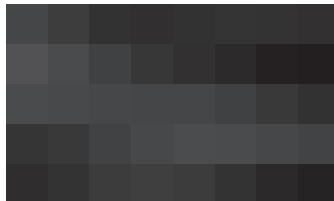

### <Modo Repetición>

Repite la reproducción de la pista actual.

- El modo de repetición cambia de la siguiente manera cada vez que se toca el interruptor de pantalla.

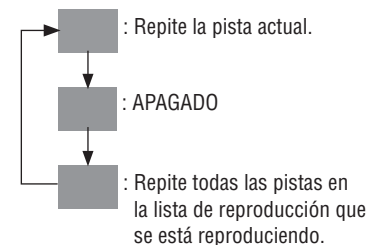

### <Modo Aleatorio>

La unidad selecciona las pistas al azar para su reproducción.

- El modo aleatorio cambia de la siguiente manera cada vez que se toca el interruptor de pantalla.

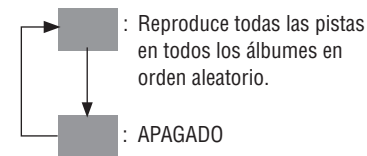

# Cámara

## ● Vista de la cámara trasera

Cuando el cambio se mueve a la posición de REVERSA (R), la pantalla cambia automáticamente a la imagen de la cámara trasera de pantalla completa. La imagen de la cámara trasera se invierte automáticamente y se muestra en la pantalla frontal.

Ajustes de la cámara trasera

Interruptor de línea guía



(1) Muestra la pantalla de la cámara trasera.

Interruptor de vista



(2) Muestra la pantalla de ajustes de la cámara.

- Toque la pantalla de la cámara trasera para ajustar el brillo y el contraste.

Elementos de ajustes

● Brillo	● Ajusta el brillo de la pantalla de la cámara.
● Contraste	● Ajusta el contraste de la pantalla de la cámara.

Las imágenes mostradas son de referencia, y las imágenes reales pueden variar según la condición del vehículo.

## Imagen de la cámara trasera con múltiples ángulos

Presione el ícono en la pantalla táctil para cambiar la vista.

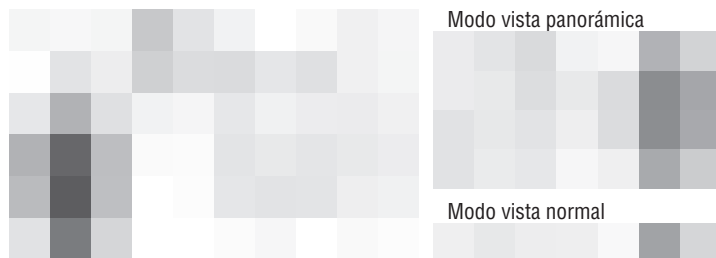

Modo vista panorámica

Puede visualizar tres modos diferentes de cámara en la vista trasera.

### ● Modos en pantalla de audio

Toque el ícono adecuado para cambiar de modo.



: Modo vista panorámica



: Modo vista normal



: Modo vista de arriba hacia abajo

Modo vista normal

Modo vista panorámica



### Notas

- La función de la cámara no está disponible en todos los modelos.
- Si la lente de la cámara está cubierta de suciedad o humedad, utilice un paño suave y húmedo para mantener la lente limpia y libre de escombros.

## LaneWatch

LaneWatch es un sistema de asistencia para mostrar lo que ocurre atrás del lado del pasajero. Las imágenes se muestran en la pantalla de audio o de información cuando se activa la luz de giro del lado del pasajero. Una cámara en el espejo retrovisor del lado del pasajero comprueba la parte de atrás y permite comprobar si hay vehículos en el carril, además hacerlo con la visión lateral habitual y el espejo retrovisor del lado del pasajero. También puede usar el sistema como más le convenga mientras maneja.

## Activar LaneWatch

Active la señal de giro derecha/izquierda (según el país/lado del conductor). Se muestra la pantalla de LaneWatch. Comprobar los puntos ciegos en la pantalla y confirmar, visualmente, que es seguro cambiar de carril. También es posible presionar el botón de LaneWatch en el extremo del interruptor de giro para tener una vista constante en tiempo real. Presione el botón nuevamente para apagar la pantalla.

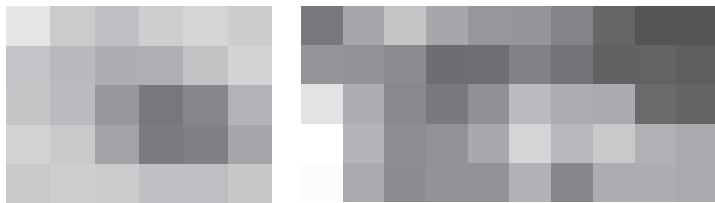

### Nota

Si la lente de la cámara está cubierta de suciedad o humedad, utilice un paño suave y húmedo para mantener la lente limpia y libre de escombros.

## ● Vista de LaneWatch

Cuando el interruptor de giro se desplaza a la posición de LaneWatch o se presiona el interruptor de LaneWatch, la pantalla cambia automáticamente a la imagen de LaneWatch de pantalla completa.

## Ajustes de LaneWatch



(1) Muestra la pantalla LaneWatch.



(2) Muestra la pantalla de ajustes de LaneWatch.

- Toque el botón para ajustar el brillo y el contraste.

## Líneas de referencia

Las tres líneas que aparecen en la pantalla le pueden dar una idea de cuán lejos de su vehículo se encuentran otros vehículos u objetos. Si un objeto está cerca de la línea 1 (roja), quiere decir que está cerca de su vehículo, mientras que un objeto cerca de la línea 3 está lejos.

# Teléfono (Sistema manos libres)

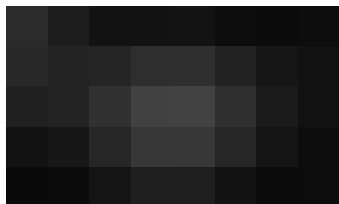

- (1) Toque **Teléfono** en la pantalla Inicio (➔ Página 6).

## Teclado

Muestra el teclado o la pantalla de funcionamiento básico del teléfono.

0-9, \*, #, +

Se utiliza para introducir un número de teléfono.

Llamadas recientes

Muestra la pantalla “Llamadas recientes” para realizar una llamada por medio del historial de llamadas.

Agenda telefónica

Muestra la pantalla “Agenda telefónica” para hacer una llamada con la agenda telefónica.

Seleccionar teléfono

Muestra la pantalla “Seleccionar teléfono” para seleccionar un dispositivo conectado.

Se utiliza para hacer una llamada telefónica.

El sistema manos libres Bluetooth® le permite hacer o recibir una llamada sin operar el teléfono inteligente directamente.

Este sistema es compatible con Bluetooth®.

Bluetooth® es un sistema de datos inalámbrico mediante el cual puede llamar sin que su teléfono inteligente se conecte con un cable o esté en una base.

En esta sección se explica el procedimiento operativo del sistema.

- Para información sobre cómo emparejar un teléfono Bluetooth®, consulte “Conecte un teléfono Bluetooth®” (➔ Página 31).



## Precaución

- Use un teléfono inteligente o conecte el teléfono Bluetooth® solo cuando sea seguro y legal hacerlo.
- No deje el teléfono inteligente en el automóvil. La temperatura interior puede ser alta y dañar el teléfono.
- Si el teléfono Bluetooth® está demasiado cerca del sistema, se puede deteriorar la calidad del sonido y puede deteriorar la condición de la conexión.



## Notas

- Si su teléfono inteligente no es compatible con Bluetooth®, este sistema no funcionará.
- Dependiendo de los modelos de teléfonos inteligentes, es posible que algunas funciones estén restringidas.
- En las siguientes condiciones, el sistema puede no funcionar.
  - El teléfono inteligente está apagado.
  - La posición actual está fuera del área de comunicación.
  - El teléfono inteligente no está conectado.
  - El teléfono inteligente tiene una batería baja.
  - Cuando las llamadas salientes están restringidas debido al tráfico pesado en las líneas telefónicas, etc.
  - Cuando no se puede utilizar el teléfono inteligente.
  - Al transferir los datos de la agenda desde el teléfono inteligente.
- Incluso si su teléfono inteligente admite conexiones de manos libres y de audio por Bluetooth®, es posible que no pueda conectarse con la conexión de manos libres al mismo tiempo.
- Al usar audio por Bluetooth® y manos libres al mismo tiempo, pueden ocurrir los siguientes problemas.
  - La conexión Bluetooth® puede estar cortada.
  - Se puede escuchar ruido en la reproducción de audio de Bluetooth®.
- La batería del teléfono Bluetooth® se agotará con rapidez cuando se conecte a Bluetooth®.

- Este sistema es compatible con lo siguiente.
  - Especificación de Bluetooth®  
Tecnología: Bluetooth® 4.2
  - Perfil
    - HFP (Hands Free Profile) Ver. 1.7
    - A2DP (Advanced Audio Distribution Profile) Ver. 1.3
    - AVRCP (Audio/Video Remote Control Profile) Ver. 1.6
    - GAP (Generic Access Profile)
    - PBAP (Phone Book Access Profile) Ver. 1.2
    - SPP (Serial Port Profile) Ver. 1.2



## Notas

- Las salidas de voz de la otra parte desde el altavoz frontal. Cuando se reciben llamadas o se reciben salidas de voz, se silenciará el audio del sistema de audio.
- Tome turnos para hablar con la otra parte en el teléfono. Si hablan al mismo tiempo, es posible que sus voces no se alcancen. (No es un mal funcionamiento.)
- Mantenga bajo el volumen de recepción de la voz. De lo contrario, se escuchará un eco y se podrá escuchar la voz que se recibe fuera del vehículo. Cuando hable por teléfono, hable claramente hacia el micrófono.
- En las siguientes situaciones, es posible que su voz no llegue a la otra parte.
  - Conducción por una carretera sin pavimentar. (Debido al ruido del tráfico.)
  - Conducción a alta velocidad.
  - Con una ventana abierta.
  - El sonido del ventilador del aire acondicionado es fuerte.
  - Hay un efecto de la red de teléfonos inteligentes.

## 1 Acerca de la agenda telefónica en el sistema

Los siguientes datos se almacenan para cada teléfono registrado. Cuando otro teléfono está conectado, no se pueden leer los datos registrados.

- Datos de la agenda telefónica
- Datos del historial de llamadas (Llamadas recientes)



## Nota

Cuando borra el teléfono, también se eliminan los datos mencionados anteriormente.

## 2 Cuando libera la posesión de su automóvil

Se registran muchos datos personales cuando utiliza el sistema de manos libres. Cuando libera la posesión de su automóvil, inicialice sus datos.

Puede inicializar los siguientes datos en el sistema.

- Datos de la agenda telefónica
- Datos del historial de llamadas
- Datos del teléfono Bluetooth®



### Nota

Si lo inicializa, nunca volverá a aparecer el estado anterior. Tenga cuidado al inicializar los datos.

Los datos se eliminarán cuando se desconecte el teléfono inteligente.

## 3 Pantalla de estado del teléfono



① Indica la condición de la conexión Bluetooth®.

 Conectado: Se muestra  
No conectado: No se muestra

② Indica la cantidad de carga restante de la batería.





Vacía ← → Llena

- Esto no se muestra cuando el teléfono Bluetooth® no está conectado.
- Dependiendo del tipo de teléfono Bluetooth®, es posible que no se muestre la carga restante de la batería.
- La cantidad restante que se muestra puede no corresponder siempre a la del teléfono Bluetooth®. Este sistema no tiene una función de carga.

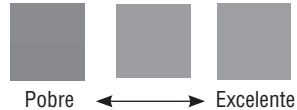

③ Indica el área de recepción.



- El nivel de recepción no siempre se corresponde con el de su teléfono inteligente.
- Es posible que no se muestre el nivel de recepción según el teléfono que tenga.
- Cuando se encuentre fuera del área de servicio o en un lugar al que no puedan acceder las ondas de radio, se mostrará .



#### Notas

- Hay una antena para la conexión Bluetooth® incorporada en la pantalla.
- Es posible que la condición de la conexión Bluetooth® no sea buena y que el sistema no funcione cuando utiliza el teléfono Bluetooth® en las siguientes condiciones.
  - Su teléfono Bluetooth® está oculto de la pantalla (detrás del asiento o en la guantera o consola.)
  - Su teléfono Bluetooth® toca o está cubierto con materiales metálicos.
- Deje el teléfono Bluetooth® en un lugar donde la sensibilidad del Bluetooth® sea buena.

# Conectar un teléfono Bluetooth®

Para usar el sistema de manos libres Bluetooth®, necesita conectar un teléfono al sistema. Una vez que lo haya conectado, podrá realizar llamadas de manos libres. Si aún no ha conectado ningún teléfono Bluetooth®, primero debe emparejarlo de acuerdo con el siguiente procedimiento.

- Consulte “Ajustes de Bluetooth®” (➔ Página 43) para más información sobre cómo emparejar dispositivos.

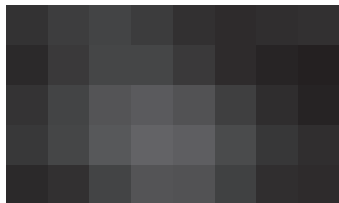

(1) Toque **Teléfono** en la pantalla Inicio.

(2) Cuando aparezca esta pantalla, realice un descubrimiento de dispositivo desde su teléfono Bluetooth®.



(3) Confirme que el código de acceso que se muestra en la pantalla coincida con el mostrado en su teléfono.

- Toque **Emparejar** para continuar.

- El método de emparejamiento varía según la versión de Bluetooth® del dispositivo.
  - Para dispositivos con Bluetooth® 2.1: puede emparejar el dispositivo y la pantalla de audio con SSP (Secure Simple Pairing), que solo requiere confirmación.
  - Para dispositivos con Bluetooth® 2.0: debe ingresar un código PIN tanto en el dispositivo como en la pantalla de audio para el emparejamiento.

- Si desea cancelar el emparejamiento, toque **Cancelar**.

- Si el teléfono Bluetooth® que se va a emparejar tiene una función de audio por Bluetooth®, se puede registrar al mismo tiempo.



(4) Se muestra esta pantalla cuando se completa la conexión.

- Si desconecta el Bluetooth® a propósito, por ejemplo, al apagar su teléfono Bluetooth®, la conexión no sucederá. Vuelva a conectar el teléfono Bluetooth® de manera manual.



## Nota

Para obtener detalles sobre la detección de dispositivos para su teléfono con Bluetooth®, consulte la guía del usuario del teléfono con Bluetooth®.

La operación de emparejamiento solo está disponible cuando el vehículo está estacionado.

## 1 Selección de un teléfono Bluetooth®

Si ha emparejado otros dispositivos Bluetooth®, puede cambiar el dispositivo conectado y agregar un nuevo dispositivo.



(1) Toque **Seleccionar teléfono**.



(2) Toque el nombre del dispositivo Bluetooth® para conectarse.

- Se muestra el indicador de selección en el lado izquierdo del nombre del dispositivo seleccionado.
- Se muestra la marca Bluetooth® cuando haya conectado el dispositivo.



### Nota

Cuando conecta el teléfono mientras se reproduce el audio por Bluetooth®, se detendrá temporalmente el audio por Bluetooth®. Puede tomar tiempo para que se realice la conexión telefónica durante la reproducción de audio por Bluetooth®. El audio puede saltarse.

# Llamada en el teléfono Bluetooth®

Después de emparejar el teléfono Bluetooth®, puede llamar usando el sistema manos libres Bluetooth®.

## 1 Marcando

Puede llamar al ingresar el número de teléfono.

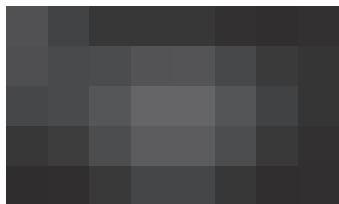

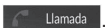
- (1) Introduzca un número de teléfono con las teclas numéricas (0 - 9, \*, #, +).
  - Cada vez que toca , se borra un dígito ingresado.
- (2) Toque  Llamada.



### Nota

La función de Seleccionar teléfono no está disponible mientras maneja.

## 2 Con Agenda telefónica (Contactos)

Puede realizar una llamada con los datos de la agenda telefónica transferidos desde su teléfono inteligente. El sistema tiene una agenda para cada teléfono. Puede registrar hasta 1.000 contactos en cada agenda telefónica.



- (1) Toque .



- (2) Toque los datos deseados de la lista.
  - Toque un nombre en la agenda telefónica para hacer una llamada.

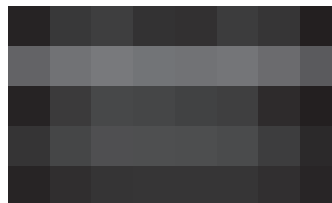

- O toque  para mostrar la lista de números de teléfono y toque el número de teléfono deseado para hacer una llamada.

### ● Cuando la agenda está vacía

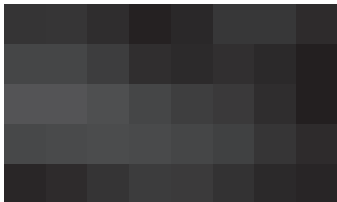

- (1) Toque **Agenda**.
  - Si su teléfono no es compatible con el servicio PBAP u OPP, no puede transferir contactos.

### ● Cuando se carga la agenda telefónica



- (1) Espere unos segundos y vuelva a tocar **Agenda**.  
O  
Toque **Volver** para volver.



#### Nota

Cuando hay más de un número telefónico para un nombre, el número máximo de números telefónicos que se pueden mostrar para el nombre es tres.

### 3 Llamadas recientes

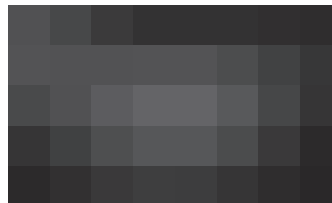

- (1) Toque **Llamadas recientes**.



- (2) Toque el número deseado para hacer una llamada.

Puede realizar una llamada utilizando las llamadas recientes, para lo cual existen las tres funciones siguientes.

(Se muestran las últimas cuatro entradas de cada función.)

	Salientes: Llamadas realizadas
	Entrantes: Llamadas recibidas
	Perdidas: Llamadas perdidas



## Notas

- Cuando llama con la agenda telefónica, se muestra el nombre (si está registrado).
- Cuando se recibe un número de teléfono registrado en la agenda telefónica, se muestran el nombre y el número.
- También se memorizan las llamadas con número privado en el sistema.
- Es posible que no se realicen llamadas telefónicas internacionales dependiendo de su teléfono inteligente.

# Recibir en el teléfono Bluetooth®

Cuando tiene una llamada entrante, se muestra esta pantalla con un sonido.



**Para contestar el teléfono:**

Toque  Aceptar llamada.

**Para rechazar la llamada:**

Toque  Rechazar llamada.

**Para ajustar el volumen de la llamada recibida:**

Toque el botón “-” o “+”.



## Notas

- Para las llamadas internacionales, es posible que no se muestre el nombre de la otra parte correctamente dependiendo de su teléfono inteligente.
- Si había un video que se reproducía en un teléfono móvil, la pantalla puede permanecer igual.

# Hablar en el teléfono Bluetooth®

Se muestra esta pantalla mientras habla por teléfono. Puede realizar las siguientes operaciones en la pantalla.

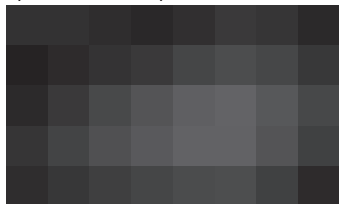

## Para colgar el teléfono:

Toque .



## Para silenciar su voz:

Toque .

## Para introducir con las teclas numéricas:

Toque  0-9 .

## Para cambiar la salida de audio:

Toque  para el modo manos libres  
o  para el modo de auricular.



## Notas

- Cuando cambie de una llamada de teléfono inteligente a una llamada manos libres, se mostrará la pantalla de manos libres y podrá realizar operaciones en la pantalla.
- Si había un video que se reproducía en un teléfono móvil, la pantalla puede permanecer igual.

## ● Cuando toca “0-9”

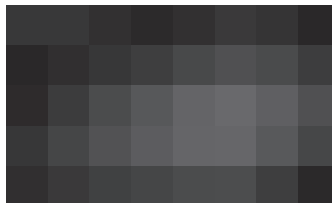

(1) Ingrese un número al tocar las teclas numéricas.

## Para colgar el teléfono:

Toque .



## Nota

- Puede usar esta operación cuando desee operar un contestador automático o utilizar un servicio telefónico para un banco, por ejemplo. Puede registrar el número de teléfono y el número de código en la agenda.



## 1 Llamada en espera

Cuando recibe una llamada de un tercero mientras habla, se muestra esta pantalla.





### Para contestar el teléfono:

Toque  Aceptar llamada .

### Para rechazar la llamada:

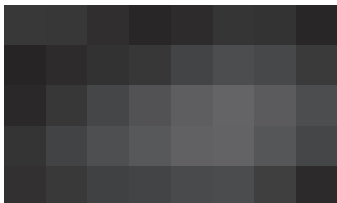
Toque  Rechazar llamada .



- Cada vez que toque  mientras tiene otra llamada, se cambiará entre las partes.



### Notas

- La operación de llamada en espera puede variar según la compañía telefónica y el teléfono inteligente.
- La llamada en espera no está disponible según los detalles del contrato con la compañía telefónica.

# Vinculación de teléfono inteligente

## 1 Acerca de la vinculación de teléfonos inteligentes

La vinculación de teléfonos inteligentes permite que este dispositivo de pantalla de audio se conecte con un teléfono inteligente mediante un cable USB o una conexión inalámbrica. En el modo de conectividad, puede operar las aplicaciones de los teléfonos inteligentes desde este dispositivo.

Para más información sobre el uso y los teléfonos inteligentes compatibles, visite el sitio web de soporte.

URL

<http://microsite.panasonic.co.th/smartphone/honda/HONDA23M/index.html>

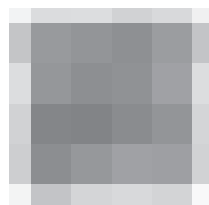

### Precaución

- No conecte un teléfono inteligente ni accione los controles del dispositivo mientras conduce.
- No deje el teléfono inteligente en el automóvil. En particular, las temperaturas altas dentro del vehículo pueden dañar el teléfono inteligente.
- No presione hacia abajo ni aplique una presión innecesaria al teléfono inteligente mientras esté conectado, ya que podría dañar el teléfono inteligente o su terminal.
- No inserte objetos extraños al teléfono inteligente ya que podría dañar el teléfono inteligente o su terminal.



### Notas

- Los servicios de aplicación pueden no estar disponibles debido al estado de la comunicación, etc.
- Es posible que algunos servicios de aplicación no estén disponibles en su área.
- Durante el modo de conectividad después de conectar el teléfono inteligente, no lo opere directamente. En tales casos, el funcionamiento del teléfono inteligente no está garantizado.
- No utilice la función de audio por Bluetooth® y la función de audio y la de cable de enlace del teléfono inteligente simultáneamente con el mismo teléfono inteligente.
- La función solo puede operar aplicaciones.
- Cuando se conecta a un teléfono inteligente, la visualización de la aplicación puede llevar tiempo debido a la tasa de transferencia de datos del teléfono inteligente.
- El uso de aplicaciones de smartphone mediante una conexión inalámbrica prohibirá el uso de todas las funciones USB, incluso si hay un dispositivo USB conectado.
- El teléfono inteligente debe tener a Siri activada para poder conectarse de forma inalámbrica a Apple CarPlay.

# Uso de los controles del volante

Puede controlar las funciones básicas de audio a través de los botones del volante.

## ● Función de botones

- Botón FUENTE
- VOL + y VOL- Botón de volumen
- ◀◀ ▶▶ Botón de canal
- 📞 📞 Botón (HFT)
- 🗣️ Botón de Reconocimiento de voz

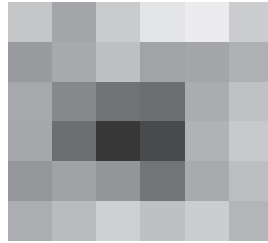

## 1 Botón FUENTE (Modo)

- Cambia el modo de fuente de audio.
- Presione el botón SOURCE (Fuente).

Cambia el modo de fuente de audio en este orden:  
FM1 → FM2 → AM → (USB/iPod\*) → Bluetooth® Audio(\*) → (de vuelta a)  
FM1.  
\*1 Solo se mostrará este modo cuando haya equipo conectado.

## 2 VOL + y VOL- Botón de volumen

- Ajusta el volumen.
- Presione el botón VOL+ (volumen) para subir el volumen o desactiva el silencio.
  - Presione el botón VOL- (volumen) para bajar el volumen o desactiva el silencio.

## 3 ◀◀ ▶▶ Botón de canal

Radio (AM, FM1, FM2)

- Presione el botón ▶▶ (Canal) para cambiar a la siguiente estación predefinida (canal).
- Presione el botón ◀◀ (canal) para cambiar a la estación preestablecida anterior (canal).
- Mantenga presionado durante unos segundos para buscar una estación con una señal fuerte.

Todos los modos de fuente pueden ser operados con este botón.

- Presione el botón ▶▶ (Canal) para pasar a la siguiente estación predefinida, archivo, etc.
- Presione el botón ◀◀ (Canal) para saltar al principio de la pista, archivo, etc. actual. Presione el botón ◀◀ (Canal) nuevamente para ir al principio de la pista, archivo, etc. anterior.
- Mantenga presionado para avanzar/retroceder hasta la primera pista de la siguiente carpeta o álbum.

## 4 Botón (HFT) <Opcional>

Función de teléfono manos libres (HFT) <Soporte opcional para algunos vehículos>

En una llamada entrante de manos libres:

- Presione el botón 📞 (DESCONECTADO) para contestar la llamada.
- Presione el botón 📞 (CONECTADO/ATRÁS) para rechazar la llamada.
- Mientras habla en manos libres:
- Presione el botón 📞 (CONECTADO/ATRÁS) para finalizar la llamada.



### Nota

La funcionalidad de cada botón varía según el tipo de vehículo y la conexión.

# Ajustes

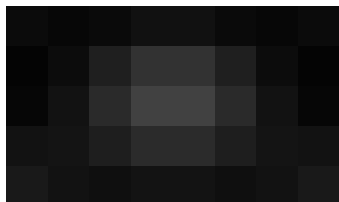

(1) En la pantalla Inicio (⇒ Página 6) toque **Ajustes**.

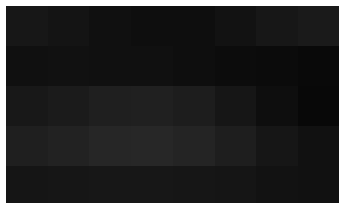

(2) Toque el interruptor del elemento a configurar.

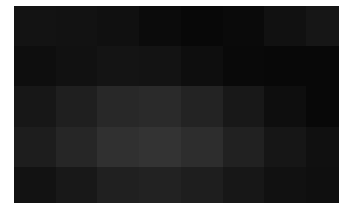
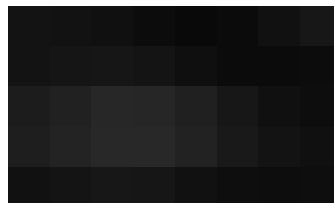
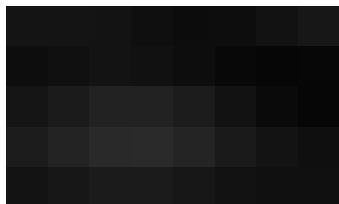

## Elementos de Ajustes

Idioma	Ajustes de idioma (⇒ Página 42)
Bluetooth®	Ajustes de Bluetooth® (⇒ Página 43)
Lista de dispositivos	Ajustes de lista de dispositivos (⇒ Página 47)
Audio	Ajustes de audio (⇒ Página 48)
Volumen	Ajustes de volumen (⇒ Página 48)
Pantalla	Ajustes de pantalla (⇒ Página 49)
Reloj	Ajustes de reloj (⇒ Página 50)
Pantalla de apertura	Ajustes de pantalla de apertura (⇒ Página 51)
Ajustes de Wi-Fi	Ajustes de Wi-Fi (⇒ Página 52)
Cámara trasera	Ajustes de la cámara trasera (⇒ Página 53)
LaneWatch	Ajustes de LaneWatch (⇒ Página 54)
DAB	Ajustes de transmisión digital de audio (DAB) (⇒ Página 55)
RDS	Ajustes de Radio data system (RDS) (⇒ Página 56)
Información del software	Ajustes de la información del software (⇒ Página 57)
Licencias de código abierto	Ajustes de licencias de código abierto (⇒ Página 57)
Restablecer valores de fábrica	Ajustes de restablecimiento de fábrica (⇒ Página 58)

# Ajustes de idioma

---

Puede cambiar los ajustes del idioma si sigue los siguientes pasos.



- (1) Toque **Idioma** en la pantalla Ajustes.

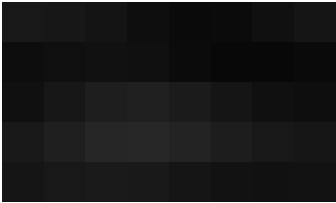

- (2) Se muestra la pantalla Ajustes de idioma.
  - Toque el idioma deseado.

# Ajustes de Bluetooth®

## ● Pantalla para los ajustes de Bluetooth®

Puede confirmar y cambiar los ajustes de Bluetooth®.

## ● Cuando no hay ningún dispositivo emparejado





(1) Toque los elementos a configurar.

- Consulte la tabla a la derecha para cada ajuste.

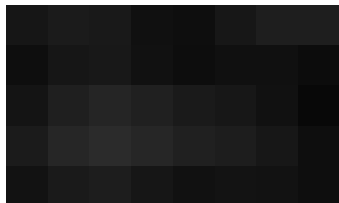

## ● Cuando hay un dispositivo emparejado

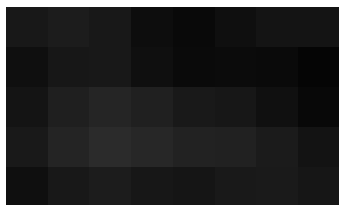

(1) Toque los elementos a configurar.

- Consulte la tabla a la derecha para cada ajuste.
- Toque  para desplazarse hacia la parte inferior de la pantalla.
- Toque  para desplazarse hacia la parte superior de la pantalla.



Interruptor	Nombre del interruptor	Función
	Bluetooth® (ON/OFF)	Activa/Desactiva el Bluetooth®.
Agrega un teléfono	Agrega un teléfono	Empareja un dispositivo de teléfono.
Eliminar teléfono	Eliminar teléfono	Elimina un dispositivo de teléfono.
Seleccionar teléfono	Seleccionar teléfono	Selecciona/Cambia el dispositivo de teléfono.
Reemplazar teléfono	Reemplazar teléfono	Reemplaza el dispositivo de teléfono.
	Descarga de agenda	Activa o desactiva la descarga de la agenda telefónica.

- No se pueden seleccionar algunos interruptores durante la conducción. Por favor, deje de conducir y ponga el freno de estacionamiento.
- Se mostrará la descarga de libreta de direcciones cuando el teléfono inteligente esté conectado.

## ● Añadiendo un dispositivo nuevo



- (1) Toque **Agrega un teléfono** para registrar su dispositivo Bluetooth® al sistema.



- (2) Cuando aparezca esta pantalla, realice un descubrimiento de dispositivo desde su dispositivo Bluetooth®.
- (3) Introduzca el código de acceso que se muestra en la pantalla en su reproductor de audio portátil. Entonces, toque el botón **Emparejar** en su dispositivo.

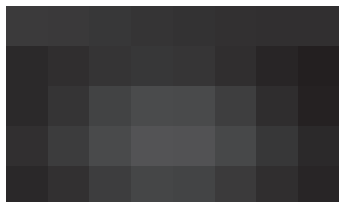

- No se requiere un código de acceso para los teléfonos Bluetooth® compatibles con SSP (Secure Simple Pairing). Dependiendo del tipo de teléfono Bluetooth® que se conecte, puede aparecer un mensaje confirmando el emparejamiento en la pantalla del teléfono Bluetooth®. Responda y opere el teléfono Bluetooth® de acuerdo con el mensaje de confirmación.
- Si desea cancelar añadir un nuevo dispositivo, toque **Cancelar** en su dispositivo o **Salir** en la pantalla.



- (4) Se muestra esta pantalla cuando se completa la conexión.
  - Una vez que lo haya emparejado, el sistema se conectará automáticamente a su dispositivo Bluetooth® cada vez que arranque su vehículo.



### Notas

- Para obtener detalles sobre la detección de dispositivos para su teléfono con Bluetooth®, consulte la guía del usuario del teléfono con Bluetooth®.
- Cuando empareje su teléfono, se desconectará el audio de Bluetooth®.
- Si el dispositivo Bluetooth® tiene funciones de teléfono Bluetooth® y audio por Bluetooth®, registrará el teléfono y el audio simultáneamente. Si aparece un mensaje en pantalla, siga el mensaje y empareje cualquiera de las funciones de teléfono de Bluetooth® o audio de Bluetooth®.
- El método de emparejamiento varía según la versión de Bluetooth® del dispositivo.
  - Para dispositivos con Bluetooth® 2.1: puede emparejar el dispositivo y la pantalla de audio con SSP (Secure Simple Pairing), que solo requiere confirmación.
  - Para dispositivos con Bluetooth® 2.0: debe ingresar un código PIN tanto en el dispositivo como en la pantalla de audio para el emparejamiento.

## ● Extracción de un dispositivo Bluetooth®

Puede borrar un dispositivo Bluetooth® emparejado



(1) Toque **Eliminar teléfono** para ver la lista de dispositivos.



(2) Seleccione el dispositivo a borrar.

## ● Selección de un dispositivo Bluetooth®

Puede seleccionar un dispositivo Bluetooth® emparejado.



(1) Toque **Seleccionar teléfono** para ver la lista de dispositivos.



(2) Seleccione el dispositivo.



### Nota

Cuando elimine un teléfono Bluetooth®, los datos de la agenda telefónica se eliminarán al mismo tiempo.



## ● Reemplazo de un dispositivo Bluetooth®

Puede reemplazar un dispositivo Bluetooth® emparejado con uno nuevo.



- (1) Toque **Reemplazar teléfono** para ver la lista de dispositivos.



- (2) Seleccione el dispositivo a reemplazar.

## ● Descarga de agenda



- No se mostrará la descarga de agenda telefónica cuando no haya ningún dispositivo conectado.

Descarga de agenda

- ON (Predeterminado): La descarga de la agenda telefónica está activada.
- OFF: La descarga de la agenda telefónica está desactivada.



### Notas

Cuando la descarga de la agenda telefónica está en ON

- Los datos de la agenda telefónica se pueden transmitir automáticamente cuando el teléfono está conectado.
- Se mostrará la agenda telefónica del teléfono conectado. La descarga se iniciará después de que esté permitido en el teléfono.

Cuando la descarga de la agenda telefónica está en OFF

- Los datos de la agenda telefónica se transmitirán automáticamente cuando el teléfono está conectado.

# Ajustes de lista de dispositivos

---

Muestra los dispositivos que están conectados al sistema de audio.



- (1) Toque **Lista de dispositivos** para ver la lista de dispositivos.



- (2) Seleccione el dispositivo conectado.

# Ajustes de audio y volumen

## ● Ajustes de audio

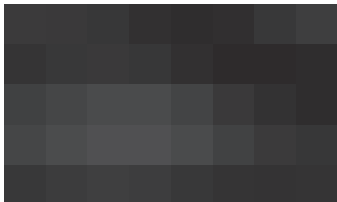

(1) Toque **Audio** en la pantalla Ajustes.



(2) Se muestra la pantalla Ajustes de audio y puede ajustar la posición de los altavoces.

- [Bajo] Ajusta el volumen de los bajos.
- [Graves] Ajusta el volumen de los graves.



- [Control DSP] Ajusta el audio DSP (Excelente/Pop/Jazz/Rock/Clásica).
- [Volumen sensible a la velocidad] Ajusta el nivel de audio SVC. Este artículo está disponible para algunos vehículos.
- [Defecto] Cambia los ajustes de audio a los predeterminados.

## ● Ajustes de volumen



(1) Toque **Volumen** en la pantalla Ajustes.



(2) Se muestra la pantalla Ajustes de volumen.

- [Medios] Ajusta el volumen de salida de sonido de medios.
- [Llamadas Bluetooth®] Ajusta el volumen de salida de las llamadas de manos libres Bluetooth®.
- [Avisos/Notificaciones] Ajusta el volumen de la salida de avisos o notificaciones.



### Nota

El ajuste del volumen es diferente según el tipo de vehículo.

# Ajustes de pantalla

## ● Ajustes de pantalla



- (1) Toque **Pantalla** en la pantalla Ajustes.



- (2) Se muestra la pantalla Ajustes de pantalla.
- [Brillo] Permite ajustar el nivel de brillo.
  - [Contraste] Permite ajustar el nivel de contraste.
  - [Modo de brillo] Permite seleccionar el modo de brillo (Automático, Día, Noche)
  - [Papel pintado] Permite personalizar el papel pintado.
  - [Tema] Permite personalizar el tema.

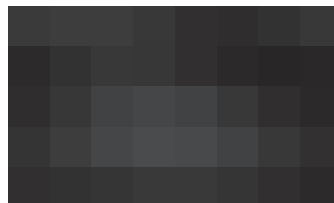

- (3) Se muestra la pantalla Configuración de fondo de pantalla.

- [Restablecer fondo] Seleccionar para restablecer el fondo a la versión predeterminado.
- [Imagen de usuario] Permite personalizar el fondo de pantalla con una imagen de una memoria USB.



- (4) Se muestra la pantalla Ajustes de tema. Personalice el tema a Azul, Verde o Rojo. (El color predeterminado es el Azul.)



## Notas

- Consulte “Medios y datos que se pueden utilizar en el sistema de audio” para obtener información sobre los formatos de archivo admitidos (⇒ Página 65).
- Los archivos de imágenes que no se describen en “Medios y datos que se pueden utilizar en el sistema de audio” (⇒ Página 65) no son compatibles.
- La resolución de pantalla es compatible con 800x480 píxeles.
- El brillo de la pantalla será ajustado de acuerdo a la iluminación actual cuando el Modo de Brillo se establezca en “Auto”. El brillo del modo de Mapas también será ajustado.

# Ajustes de reloj

Puede configurar el reloj de la siguiente manera.



(1) Toque **Reloj** en la pantalla Ajustes.



(2) Se muestra la pantalla Ajustes de reloj.

- [Configuración automática de la hora] ON habilita el ajuste automático de fecha y hora.
- [Selección de la zona] Ajusta al huso horario local de cada país.
- [Ajuste del reloj] Habilita ajustar manualmente la fecha y la hora.
- [Reloj en pantalla] ON/OFF Este interruptor controla el indicador de reloj en la parte superior derecha de la pantalla.
- [Formato 24 horas] ON/OFF Cambia el formato en que se muestra el reloj para que sea de "24 horas" o "12 horas".



(3) Se muestra la pantalla Ajuste del reloj cuando toca el interruptor de [Ajuste del reloj].

- Cuando se ajuste la hora/fecha del reloj, toque el botón **Intro** para guardar los valores.

El rango de valor y el valor predeterminado son los siguientes:

Artículos	Contenidos de configuración	Rango de valores	Predeterminado
Ajuste del reloj	Establece la hora y la fecha actuales (año/mes/día/hora/minuto).	12:00AM a 11:59AM 12:00PM a 11:59PM 1-1-2000 a 31-12-2069	12:00AM 1-1-2023
Reloj en pantalla	Establece si se muestra el reloj en la pantalla o no.	ENCENDIDO/ APAGADO	ENCENDIDO
Formato 24 horas	Establece el formato en el que se muestra el reloj en la pantalla.	12/24 Horas	APAGADO (12 Horas)



## Nota

El ajuste automático de hora y la selección del huso horario dependen del tipo de vehículo.

# Ajustes de pantalla de apertura

---

## ● Ajustes de pantalla de apertura



(1) Toque **Pantalla de apertura** en la pantalla Ajustes.

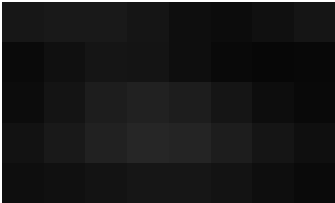

(2) Se muestra la pantalla de ajustes de pantalla de apertura

- **Logotipo de Honda** Permite configurar la pantalla de apertura con el logotipo de Honda. (El logotipo de Honda viene predeterminado.)
- **Imagen de usuario** Permite personalizar la pantalla de apertura con una imagen de una memoria USB.

# Ajustes de Wi-Fi

---

Puede configurar la contraseña de Wi-Fi de la siguiente manera.



- (1) Toque **Configuración Wi-Fi** en la pantalla Ajustes.



- (2) Toque **Reestablecer contraseña** para generar una contraseña automáticamente.



## Nota

La disponibilidad de ajustes Wi-Fi depende del tipo de vehículo.

# Ajustes de la cámara trasera

Puede configurar la cámara trasera de la siguiente manera.

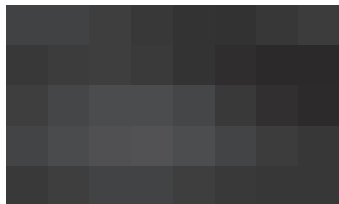

- (1) Toque **Cámara trasera** en la pantalla Ajustes.



- (2) Se muestra la pantalla Cámara trasera.

- **Última vista**

Mantiene el último modo de visualización cuando el cambio de marcha se desplaza a la posición REVERSA (R).

- **Vista amplia cuando la última vista es de arriba hacia abajo**

Si la última vista utilizada antes de apagar el motor fue la Vista desde arriba, la próxima vez que gire la llave de encendido a la posición ON y mueva el cambio de marcha a la posición de REVERSA (R), se seleccionará el modo de vista panorámica.

- **Vista normal cuando la última vista es de arriba hacia abajo**

Si la última vista utilizada antes de apagar el motor fue la Vista desde arriba, la próxima vez que gire la llave de encendido a la posición ON y mueva el cambio de marcha a la posición de REVERSA (R), se seleccionará el modo de Vista normal.



## Nota

La función de cámara trasera está disponible en algunos vehículos.



# Ajustes de LaneWatch

Puede configurar LaneWatch de la siguiente manera.



- (1) Toque **LaneWatch** en la pantalla Ajustes.

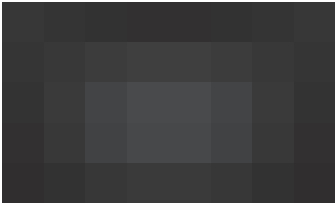

- (2) Se muestra la pantalla LaneWatch.
  - **Mostrar con la señal de giro**  
La pantalla de LaneWatch se muestra cuando se activa la señal de giro.
  - **Hora después apagar**  
Puede configurar el tiempo para que se muestre LaneWatch después de que se apague la señal de giro.
  - **Línea de referencia**  
Puede establecer si desea mostrar líneas de referencia.



## Nota

No está disponible en todos los modelos.

# Ajustes de transmisión digital de audio (DAB)

Puede configurar el DAB de la siguiente manera.

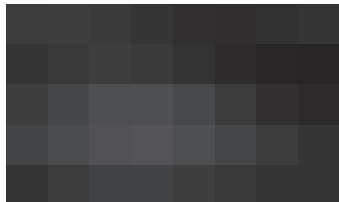

(1) Toque **DAB** en la pantalla Ajustes.



(2) Se muestra la pantalla Ajustes de DAB.

- DAB-FM Link / DAB-DAB Link son funciones que reciben con el mismo servicio de una estación FM/DAB cuando se pierde la señal DAB que se está recibiendo actualmente.
- Anuncio de tráfico DAB es una función que recibe anuncios de tráfico.



## Nota

La función DAB está disponible en algunos vehículos.

# Ajustes de Radio data system (RDS)

Puede configurar el RDS de la siguiente manera.



(1) Toque **RDS** en la pantalla Ajustes.



(2) Se muestra la pantalla Ajustes de RDS.

- [RDS] Establece si se muestra la función RDS
- [Frecuencias alternativas] Establece si se rastrea automáticamente a frecuencias alternativas
- [Modo regional] Establece el seguimiento automático de la condición de operación
  - ON : Incluir el código de rango de transmisión
  - OFF : Excluir el código de rango de transmisión
- [Anuncio tráfico RDS] Establece si la interrupción TA está activa



## Nota

La función RDS está disponible en algunos vehículos.

# Información del software y licencias de código abierto

Puede ver la información del software de la siguiente manera.

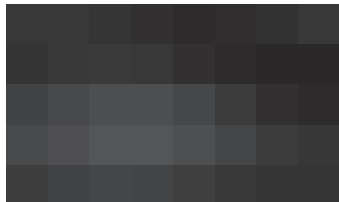

- (1) Toque **Información del software** en la pantalla Ajustes.



- (2) Se muestra la pantalla Información del software.

Se muestra la siguiente información.

- [Número de modelo]
- [Versión de aplicación]



- Licencias de código abierto
- Acerca de iAuto



## Nota

[Licencias de código abierto] Muestra el contenido de las licencias de código abierto.

[Acerca de iAuto] Muestra el icono de iAuto y la información de la compañía.

Puede ver la información de las licencias de código abierto de la siguiente manera.



- (1) Toque **Licencias de código abierto** en la pantalla Ajustes.

# Ajustes de restablecimiento de fábrica

---

Esto restablecerá todas las configuraciones que haya realizado. Una vez restablecido, se perderán todas las configuraciones y datos anteriores.



(1) Toque

Restablecer valores de fábrica  
en la pantalla Ajustes.

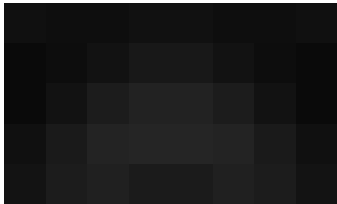

(2) Se muestra la pantalla Reiniciar.

Para realizar la operación Restablecimiento de fábrica

1. Presione [Restablecer valores de fábrica] en la pantalla de configuración.
2. Aparece un mensaje de confirmación. Toque [Sí] para continuar.
3. Aparece el mensaje <Initializing>.
4. Se reiniciará este sistema de pantalla de audio cuando se complete el reinicio.

# Mensajes de error en pantalla

Si se produce un error al utilizar la unidad, aparece un mensaje. Tome las medidas apropiadas de acuerdo con la siguiente lista de mensajes/remedios/causas.

Mensajes	Se muestra un mensaje cuando:
<b>In initialization...</b>	El módulo WebLink no se ha preparado completamente y no se puede utilizar.
<b>Se carga la biblioteca multimedia</b>	Se está cargando la biblioteca de medios. Por favor espere un momento.
<b>No hay pistas reproducibles</b>	No hay pistas reproducibles en su dispositivo iPod.
<b>No USB Memory</b>	El dispositivo USB no está conectado.
<b>No Playable Files</b>	No hay archivos reproducibles en su dispositivo USB.
<b>Compruebe el dispositivo USB</b>	Se ha producido un error y el funcionamiento del dispositivo USB conectado no puede continuar.
<b>Not support USB HUB</b>	Un concentrador USB está conectado.
<b>Device No Response</b>	La unidad no ha respondido por mucho tiempo.
<b>Device connection exception! Please check USB interface is correct and restart the vehicle.</b>	Ocurrió una sobrecorriente.
<b>Unsupported Device</b>	Se conectó un dispositivo iPod iAP1.

---

<b>Mensajes</b>	<b>Se muestra un mensaje cuando:</b>
<b>Pairing Failed</b>	Falló el emparejamiento y la conexión del teléfono Bluetooth®.
<b>5 Phones had added</b>	Se conectaron 5 teléfonos a la pantalla de audio.
<b>Not connected</b>	La conexión telefónica de Bluetooth® falló después de la selección.

# Solución de problemas

No todos los problemas aparentes son serios. Compruebe los siguientes puntos antes de llamar a un centro de servicio.

- Para operaciones con componentes externos, consulte también las instrucciones suministradas con los adaptadores utilizados para las conexiones (como también las instrucciones suministradas con los componentes externos).

Condición	Solución
<b>General</b>	
No sale sonido de los altavoces.	⇒ Ajuste el volumen al nivel óptimo. ⇒ Revise los cables y las conexiones.
<b>USB</b>	
“Lectura” no desaparece de la pantalla.	⇒ Desconecte la alimentación y vuelva a conectarla.
Durante la reproducción de una pista, el sonido se interrumpe a veces.	⇒ Las pistas no se copiaron correctamente en el dispositivo USB. Vuelva a copiar las pistas de nuevo, y vuelva a intentarlo.
Las pistas no se reproducen como las intentó reproducir.	⇒ El orden de reproducción puede diferir del que se reproduce con otros reproductores.
<b>iPod/iPhone</b>	
No sale sonido de los altavoces.	⇒ Desconecte el iPod/iPhone, luego vuélvalo a conectar. ⇒ Seleccione otra fuente, luego vuelva a seleccionar “iPod”.
El iPod/iPhone no se enciende o no funciona.	⇒ Compruebe la conexión. ⇒ Actualice la versión del firmware. ⇒ Cargue la batería. ⇒ Reinicie el iPod/iPhone.
El sonido está distorsionado.	⇒ Desactive el ecualizador en esta unidad o en el iPod/iPhone.
Se genera mucho ruido.	⇒ Desactive (desmarque) “Voice Over” (Voz en off) en el iPod/iPhone. ⇒ Para más detalles, visite < <a href="http://www.apple.com">http://www.apple.com</a> >.
No hay operaciones disponibles durante la reproducción de una pista que contiene ilustraciones.	⇒ Opere la unidad después de que se haya cargado la ilustración.



Condición	Solución
<b>WebLink</b>	
El módulo de WebLink no se enciende o no funciona.	<ul style="list-style-type: none"> <li>⇒ Se recomienda una conexión una red 3G como mínimo</li> <li>⇒ Compruebe la conexión.</li> <li>⇒ Actualice la versión del firmware.</li> <li>⇒ Cargue la batería.</li> <li>⇒ Reinicie el teléfono inteligente.</li> </ul>
Al conectarse a WebLink por primera vez, puede tomar mucho tiempo para conectarse, dependiendo del teléfono y la red.	⇒ Vuelva a intentar la conexión USB o reinicie la aplicación.
<b>Radio</b>	
La recepción de radio no es clara	Se debe ajustar la antena para mejor recepción.
<b>Bluetooth®</b>	
La calidad del sonido del teléfono es pobre.	<ul style="list-style-type: none"> <li>⇒ Reduzca la distancia entre la unidad y el teléfono móvil Bluetooth®.</li> <li>⇒ Mueva el automóvil a un lugar donde pueda obtener una mejor recepción de la señal.</li> </ul>
El sonido se interrumpe o salta mientras usa un reproductor de audio por Bluetooth®.	<ul style="list-style-type: none"> <li>⇒ Reduzca la distancia entre la unidad y el reproductor de audio por Bluetooth®.</li> <li>⇒ Desconecte el dispositivo conectado por Bluetooth®.</li> <li>⇒ Apague y encienda la unidad.</li> <li>(Si no se restaura el sonido aún), vuelva a conectar el reproductor.</li> </ul>
No se puede controlar el reproductor de audio conectado.	⇒ Compruebe si el reproductor de audio conectado es compatible con AVRCP (Audio/Video Remote Control Profile).

Condición	Solución
<b>Bluetooth®</b>	
El dispositivo Bluetooth® no detecta la unidad.	⇒ Vuelva a buscar desde el dispositivo Bluetooth®.
La unidad no se empareja con el dispositivo Bluetooth®.	⇒ Para dispositivos compatibles con Bluetooth® 2.1: Registre el dispositivo con un código de acceso. (⇒ Página 44) ⇒ Para dispositivos compatibles con Bluetooth® 2.0: Ingrese el mismo código de acceso tanto para la unidad como para el dispositivo de destino. ⇒ Apague y encienda el dispositivo Bluetooth®.
La unidad no responde cuando intenta copiar la libreta telefónica a la unidad.	⇒ Es posible que haya intentado copiar las mismas entradas (ya almacenadas) en la unidad.

# Especificaciones

Pantalla de audio	
1.4DIN	: 216 mm x 132.2 mm x 160 mm (W x H x D)
Dimensiones	: 1,5 kg
Peso	: 12 V (se permite 10 V a 16 V)
Voltaje de operación	: 10 A
Consumo de corriente máximo	
Rango de temperatura de funcionamiento	: -30 °C a +70 °C
Modelo	: AH2201/BH2201
Nombre del fabricante	: Panasonic Automotive Systems Asia Pacific Co., Ltd
Dirección del fabricante	: 101 Moo 2 Tearak Rd, T. Bangsaothong, A. Bangsaothong, Samutprakarn 10570 Tailandia

## <Partes comunes>

Salida máxima	: 40 W x 4 ch
Salida nominal	: 20 W x 4 ch (10 %T.H.D.)
Impedancia ideal de los altavoces	: 4 Ω

## <Unidad de sintonizador de FM>

Rango de frecuencia de recepción	: 87,50 MHz a 108,00 MHz / 87,50 MHz a 107,90 MHz
Sensibilidad utilizable	: 10 dB (μV)
Relación señal/ruido	: 45 dB

## <Unidad de sintonizador AM>

Rango de frecuencia de recepción	: 531 kHz a 1602 kHz / 530 kHz a 1710 kHz
Sensibilidad utilizable	: 37 dB (μV)
Relación señal/ruido	: 40 dB

## <Porción de Memoria USB>

USB estándar	: USB 2.0 de alta velocidad
Sistema de archivos	: FAT 32
Corriente máxima de la fuente de alimentación	: DC 5 V 1.5
Decodificador de audio	: MP3/WMA/AAC/WAV/FLAC/APE
Decodificador de video	: 3GP/MP4/AVI/MOV/FLV

## <Bluetooth®>

Tecnología	: Bluetooth® 4.2
Frecuencia	: 2,402 GHz a 2,480 GHz
Potencia de salida	: 4 dBm (MAX), Clase de potencia 2
Alcance máximo de comunicación	: línea de visión aprox. 10 m
Códec de audio	
Perfil	: BC : HFP (V 1.7) (Perfil de manos libres) : A2DP (V 1.3) (Perfil de distribución de audio avanzado) : AVRCP (V 1.6) (Perfil de control remoto de audio/video) : GAP (Generic Access Profile) : PBAP (Phone Book Access Profile) : SPP (V 1.2) (Perfil de puerto serie)

## <Wi-Fi>

Estándar técnico	: Conforme a IEEE 802.11 a/ac/n
Frecuencia de operación	: 5745 MHz a 5825 MHz

## <Sección de visualización>

Tipo de pantalla	: LCD TFT de 8 pulgadas
Tamaño de la unidad	: 174,0 mm x 104,4 mm (H x V)
Resolución de la pantalla	: WVGA
Número de píxeles	: 800 x 480 (H x V)
Panel táctil	: Panel táctil de tipo película capacitiva

# Medios y datos que se pueden utilizar en el sistema de audio

## 1 Medios

A continuación se describen las especificaciones de los dispositivos de memoria USB, etc. que se pueden usar con esta unidad.

### Dispositivos de Memoria USB

A continuación se describen los formatos, estándares y restricciones de los dispositivos de memoria USB que se pueden usar.

Formato de comunicación USB	USB 2.0 HS
Formato de archivo	FAT 32
Clase de comunicación	Clase de almacenamiento masivo



### Notas

- Es posible que esta unidad no reproduzca correctamente los archivos en un dispositivo USB cuando se utiliza un cable de extensión USB.
- Los dispositivos USB equipados con funciones especiales, como las funciones de seguridad de datos, no se pueden utilizar con la unidad.
- No utilice un dispositivo USB con 2 o más particiones.
- Dependiendo de la forma de los dispositivos USB y los puertos de conexión, es posible que algunos dispositivos USB no se conecten correctamente o la conexión pueda estar floja.
- Es posible que esta unidad no reconozca una tarjeta de memoria insertada en un lector de tarjetas USB.
- Evite utilizar el dispositivo USB si puede afectar la seguridad de la conducción.
- No extraiga y conecte el dispositivo USB repetidamente mientras se muestra "Lectura" en la pantalla.
- La descarga electrostática en la conexión de un dispositivo USB puede causar una reproducción anormal del dispositivo. En este caso, desconecte el dispositivo USB y luego reinicie esta unidad y el dispositivo USB.
- Es posible que la operación y la fuente de alimentación no funcionen según lo previsto para algunos dispositivos USB.
- No deje un dispositivo USB en el automóvil, ni lo exponga a la luz solar directa ni a altas temperaturas para evitar deformaciones o daños en el dispositivo.

## 2 Formatos de archivos reproducibles

La siguiente tabla muestra los formatos de archivos de medios que se pueden reproducir en esta unidad.

○ Indica un formato que se puede reproducir.

Categoría	Formato de archivo	Medio
	Extensión	USB
Música	.mp3	○
	.wma	○
	.m4a	○
	.wav	○
	.flac	○
	.ape	○
Video	.3gp	○
	.mp4	○
	.avi	○
	.mov	○
Imágenes	.flv	○
	.PNG	○
	.JPG	○



### Nota

La categoría de "Imagen" solo es utilizada para la personalización de fondos de pantalla y la personalización de la pantalla de inicio.

### 3 Especificaciones de datos

#### Medios de audio reproducibles

Código		Formato	AAC	WMA	MP3	APE	FLAC	WAV	Observación
			.m4a	.wma	.mp3	.ape	.flac	.wav	
Audio	MP3		-	-	Y	-	-	-	MPEG1 Layer3 (32 kHz, 44,1 kHz, 48 kHz) MPEG2 Layer3 (16 kHz, 22,05 kHz, 24 kHz)
	PCM (WAV)		-	-	-	-	-	Y	Frecuencia de muestreo: 8 kHz~48 kHz
	AAC-LC (*1)		Y	-	-	-	-	-	(*1) AAC solo para archivo de audio (.m4a)
	WMA Standard		-	Y	-	-	-	-	Versión de perfil: V 9.2
	APE		-	-	-	Y	-	-	
	FLAC		-	-	-	-	Y	-	

#### Medios de video reproducibles

Código		Formato	3GP	MP4	AVI	MOV	FLV	Observación
			.3gp	.mp4	.avi	.mov	.flv	
Video	MPEG-4 Visual		-	Y	Y	Y	-	
	H.264		-	Y	-	Y	Y	
	H.263		Y	-	-	Y	-	
Audio	MP3		-	Y	Y	Y	Y	
	AAC		Y	-	-	Y	Y	
	LPCM		-	Y	Y	Y	-	

- No hay compatibilidad con DRM
- Resolución de video compatible con 1080p
- Compatibilidad con una frecuencia de imagen de video de 30FPS

## Restricciones y estructuras de carpetas de grabación de datos de memoria USB.

Número máximo de niveles de jerarquía en el directorio	8
Número máximo de carpetas	255 (Incluye la carpeta raíz y una carpeta vacía)
Número máximo de archivos en una carpeta	255
Número máximo de archivos	2.500
Número máximo de imágenes	1.000

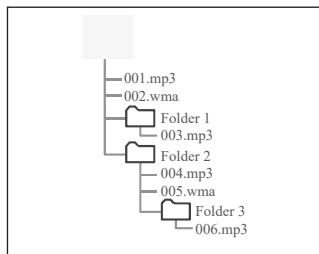

- El siguiente es el orden de reproducción de la memoria USB con la estructura que se muestra a la izquierda:

001. mp3 → 002. wma... → 006. mp3

- El orden cambia según la PC y el software de codificación de datos de música que se utiliza.

- El número máximo de caracteres (cuando los caracteres son de 1 byte):
  - Nombres de carpetas: 64 caracteres
  - Nombres de archivos: 64 caracteres

## CONDICIONES

- MP3  
MP3 (MPEG Audio LAYER3) es el formato estándar de la tecnología de compresión de audio. El uso del formato MP3 permite que se compriman los archivos aproximadamente 1/10 de su tamaño original.
- WMA  
WMA (Audio de Windows Media) es un formato de compresión de archivos desarrollado por Microsoft. Puede comprimir archivos a un tamaño incluso más pequeño que el MP3.
- AAC  
AAC (Codificación de audio avanzada) es el formato estándar de la tecnología de compresión de audio utilizada para MPEG4. Esta unidad puede reproducir archivos AAC creados con MPEG4.
- ID3 TAG  
Los metadatos llamados etiquetas ID3 se pueden ingresar en archivos MP3 para almacenar información como títulos de pistas y nombres de artistas.
- WMA TAG  
Los metadatos llamados etiquetas WMA se pueden ingresar en archivos WMA para almacenar información como títulos de pistas y nombres de artistas de manera similar a las etiquetas ID3.
- AAC TAG  
Los metadatos llamados etiquetas AAC se pueden ingresar en archivos AAC para almacenar información como títulos de pistas, nombres de artistas y nombres de álbumes de manera similar a las etiquetas ID3.

# Marcas y Licencias



Use of the Made for Apple badge means that an accessory has been designed to connect specifically to the Apple product(s) identified in the badge, and has been certified by the developer to meet Apple performance standards. Apple is not responsible for the operation of this device or its compliance with safety and regulatory standards.

Please note that the use of this accessory with an Apple product may affect wireless performance.

Apple, Apple TV, Apple Watch, iPad, iPad Air, iPad Pro, iPhone, and Lightning are trademarks of Apple Inc., registered in the U.S. and other countries. tvOS is a trademark of Apple Inc.

- Google, Android, and Android Auto are trademarks of Google LLC. To use Android Auto on your car display, you'll need an Android phone running Android 6 or higher, an active data plan, and the Android Auto app.

-  **Bluetooth®**

The Bluetooth® word mark and logos are registered trademarks owned by Bluetooth® SIG, Inc. and any use of such marks by Panasonic Automotive Systems Asia Pacific Co.,Ltd., is under license. Other trademarks and trade names are those of their respective owners.

- **Microsoft Media Audio (WMA)**

This product is protected by certain intellectual property rights of Microsoft Corporation and third parties. Use or distribution of such technology outside of this product is prohibited without a license from Microsoft.

- **MPEG4 Visual**

This product is licensed under the MPEG-4 patent portfolio license for the personal use of a consumer or other uses in which it does not receive remuneration to

(i) encode video in compliance with the MPEG-4 Visual Standard (“MPE Video”) and/or

(ii) decode MPEG-4 Video that was encoded by a consumer engaged in a personal activity and/or was obtained from a video provider licensed to provide MPEG-4 Video.

No license is granted or shall be implied for any other use.

Additional information may be obtained from MPEG LA, L.L.C.

See <http://www.mpegla.com>

- **MPEG4 AVC (H.264)**

This product is licensed under the AVC patent portfolio license for the personal use of a consumer or other uses in which it does not receive remuneration to

(i) encode video in compliance with the AVC Standard (“AVC Video”) and/or

(ii) decode AVC Video that was encoded by a consumer engaged in a personal activity and/or was obtained from a video provider licensed to provide AVC Video.

No license is granted or shall be implied for any other use.

Additional information may be obtained from MPEG LA, L.L.C.

See <http://www.mpegla.com>

# Ley y Reglamento

This device complies with Part 15 of the FCC Rules. Operation is subject to the following two conditions: (1) This device may not cause harmful interference, and (2) this device must accept any interference received, including interference that may cause undesired operation.

This equipment has been tested and found to comply with the limits for a Class B digital device, pursuant to Part 15 of the FCC Rules. These limits are designed to provide reasonable protection against harmful interference in a residential installation. This equipment generates, uses and can radiate radio frequency energy and, if not installed and used in accordance with the instructions, may cause harmful interference to radio communications. However, there is no guarantee that interference will not occur in a particular installation. If this equipment does cause harmful interference to radio or television reception, which can be determined by turning the equipment off and on, the user is encouraged to try to correct the interference by one of the following measures:

- Reorient or relocate the receiving antenna.
- Increase the separation between the equipment and receiver.
- Connect the equipment into an outlet on a circuit different from that to which the receiver is connected.
- Consult the dealer or an experienced radio/TV technician for help.

**FCC Caution:** Any changes or modifications not expressly approved by the party responsible for compliance could void the user's authority to operate this equipment.

This transmitter must not be co-located or operating in conjunction with any other antenna or transmitter.

## **Radiation Exposure Statement:**

This equipment complies with FCC radiation exposure limits set forth for an uncontrolled environment. This equipment should be installed and operated with minimum distance 20cm between the radiator & your body.

Nombre del importador: HONDA DE MEXICO SA DE CV

Dirección: CARRETERA A EL CASTILLO 7250 COL. PARQUE INDUSTRIAL EL SALTO EL SALTO, JAL C.P. 45680

Marca: Panasonic

Número de modelo: AH2201/BH2201

Tensión nominal de alimentación: 10 V cc ó 16 V ---

Corriente nominal: 10 A

Consumo de potencia: 40 W

Potencia de salida de audio: 20W x 4 ch

La operación de este equipo está sujeta a las siguientes dos condiciones:  
(1) es posible que este equipo o dispositivo no cause interferencia perjudicial y  
(2) este equipo o dispositivo debe aceptar cualquier interferencia, incluyendo que pueda causar su operación no deseada.



## Suplemento (copyright)

Este producto incorpora el siguiente software:

- (1) El software desarrollado por o para Panasonic Corporation (Panasonic),
- (2) El software propiedad de un tercero y con licencia de Panasonic,
- (3) El software con licencia según la Licencia Pública General de GNU, Versión 2.0 (GPL v2),
- (4) El software con la Licencia Pública General Menor de GNU, Versión 2.1 o la Licencia Pública General para Bibliotecas de GNU, Versión 2 (LGPL v2) o,
- (5) Software de fuente abierta que no sea el software licenciado según GPL v2 o LGPL.
- (6) Este producto incluye Monkey's Audio bajo los términos y condiciones que se pueden encontrar a continuación.

<http://www.monkeysaudio.com/license.html>

Para el software categorizado como (3), (4) y (5), consulte los términos y condiciones de GPL v2 y LGPL, según sea el caso

- GPL (Licencia Pública General de GNU):  
<http://spdx.org/licenses/GPL-2.0>
- LGPL (Licencia Pública General para Bibliotecas de GNU):  
<http://spdx.org/licenses/LGPL-2.0>
- LGPL (Licencia Pública General Menor de GNU):  
<http://spdx.org/licenses/LGPL-2.1>

El software clasificado como (3), (4) y (5) anteriormente tiene derechos de autor de varias personas. Por favor, consulte los sitios web a continuación con respecto a los avisos de copyright de esas personas.

<http://microsite.panasonic.co.th/smartphone/jk79/license>

El software con la licencia GPL/LGPL ("Software GPL/LGPL") se distribuye con la esperanza de que sea útil, pero SIN NINGUNA GARANTÍA, sin siquiera la garantía implícita de COMERCIABILIDAD o IDONEIDAD PARA UN PROPÓSITO PARTICULAR.

Al menos tres (3) años a partir de la entrega de los productos, Panasonic entregará a cualquier tercero que nos contacte por medio de la Información de contacto que se proporciona a continuación, por un cargo que no supere nuestro costo de distribución física del código fuente, una copia completa legible por máquina del código fuente correspondiente según GPL v2 o LGPL.

Tenga en cuenta que no podemos responder a ninguna pregunta relacionada con los detalles del código fuente, etc.

Además, es necesario que los usuarios finales proporcionen su propia conexión a Internet.

El usuario final es responsable de cualquier cargo de conexión o a la línea incurrido a por la navegación o descarga de sitios web.

### <Dirección de contacto>

Director de desarrollo de productos, Departamento de investigación y desarrollo  
Panasonic Automotive Systems Asia Pacific Co., Ltd  
101 Moo 2 Teparak Rd, T.Bangsaothong A.Bangsaothong Samutprakarn Thailand 10570

Además, el código fuente correspondiente está disponible de manera gratuita para usted y para cualquier miembro del público en el sitio web a continuación:  
<http://microsite.panasonic.co.th/smartphone/jk79/license>

Consulte el sitio web a continuación para conocer los términos y condiciones de la licencia y otra información relacionada con el OSS a continuación y otros OSS que contiene este Producto:  
<http://microsite.panasonic.co.th/smartphone/honda/wl/OSS.html>

El software clasificado como (5) anteriormente contiene varios programas de código abierto (OSS) que incluye al siguiente software:

### Aviso de licencia de software

A continuación se muestran las licencias para el software de código abierto utilizado en este producto. Para mayor precisión, aquí hemos incluido los textos originales (en inglés).

---

Copyright(C) 2010-2014 de tyPoland Lukasz Dzedzic (team@latofonts.com) con nombre de tipografía Lato reservado. Este software para fuentes se otorga bajo licencia según la Versión 1.1 de la licencia SIL Open Font License. La licencia se adjunta a continuación y también está disponible en las Preguntas frecuentes en: (<http://scripts.sil.org/OFL>) Copyright(C) 2017 por Honda R&D Americas, Inc., con nombre de tipografía “HondaGUI” reservado.

# Índice

---

## A

A2DP.....	Página 19
AAC.....	Página 67
Agenda telefónica.....	Página 33
Ajustes de pantalla.....	Página 49
Aleatorio.....	Página 14, 23
AM.....	Página 9
Audio.....	Página 48
Audio por Bluetooth®.....	Página 19
AVRCP.....	Página 19

## B

Bluetooth®.....	Página 26
Botón Inicio.....	Página 5

## C

Cámara.....	Página 24, 53, 54
Contactos.....	Página 33
Controles de audio del volante.....	Página 40

## D

DSP.....	Página 48
----------	-----------

## E

Encendido.....	Página 2
Escanear.....	Página 9
Escanear estaciones de radio.....	Página 9

## F

FM.....	Página 9
---------	----------

## G

GAP.....	Página 27
----------	-----------

## H

HFP.....	Página 27
----------	-----------

## I

Interruptores táctiles.....	Página 8
iPod.....	Página 15

## M

Memoria USB.....	Página 11
Manos libres.....	Página 26

## P

PBAP.....	Página 27
-----------	-----------

## R

Radio.....	Página 9
Reloj.....	Página 50
Repetir.....	Página 14, 23
Reproductor MP3.....	Página 67

## S

Selección aleatoria.....	Página 17
SPP.....	Página 27

## T

Teléfono inteligente.....	Página 39
---------------------------	-----------

## U

Uso de listas.....	Página 8
--------------------	----------

## V

Volumen.....	Página 3
--------------	----------

## W

WMA.....	Página 67
----------	-----------



08A40-PR5 -7M00-8F